

APALXL

Proyector

# APOLO XL

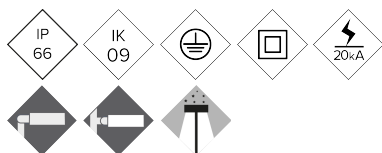

Proyector de perfil plano especialmente diseñado para la iluminación de estadios deportivos. Familia con tres medidas distintas y un amplio rango de potencias, entre 500W y 1500W. Está disponible con múltiples distribuciones lumínicas para adaptarse a cada proyecto. Su anclaje mediante lira permite orientaciones en cualquier ángulo de inclinación. Preparada para cualquier sistema de control de regulación. Dispone de anclaje para puntero laser para poder orientar los proyectores con precisión.

## VENTAJAS:

- Alta eficiencia. Hasta 167 lm/W reales
- 3 Medidas distintas. De 500W hasta 1500W
- Driver compacto IP ultraligero
- Regulación módulos independiente
- Gran capacidad de disipación térmica
- Control DALI & DMX
- Gran robusteza a vibraciones 5G
- Cuerpo de aluminio y magnesio para reducir peso y mejorar la transferencia térmica
- Caja de conexiones centralizada con conectores estancos para su fácil instalación

## APLICACIONES:

- Instalaciones Deportivas de Grandes Áreas; Fútbol, Rugby, Atletismo
- Grandes Infraestructuras; Aeropuertos y Puertos

## DETALLES:



Módulo LED's de alta eficiencia >180lm/W con ópticas estancas. Eficiencia real 154Lm/W.

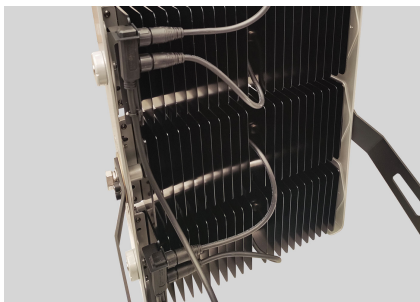

Generosa superficie de disipación de aluminio de extrusión de gran transmisión térmica y bajo peso.  
[Ficha de proyecto](#) | [CAD](#) | [Imagen HD](#)

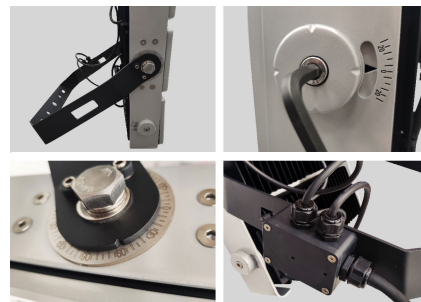

Fácil instalación. Con Lira de acero. Eje de rotación graduado. Posibilidad de regular cada uno de los módulos. Caja de conexiones centralizadas.

# BENITO

info@benito.com  
tel. 93 852 1000

## CARACTERÍSTICAS:

Material cuerpo:	Fundición de aleación de aluminio y magnesio inyectado a presión del tipo EN AC-43000, EN AC-43100, EN AC-43400, EN AC-44100, EN AC-47100 según la norma UNE EN 1706. Módulos de extrusión de aluminio
Difusor (cerramiento cavidad óptica):	Vidrio Templado Policarbonato
Tornillería:	Acero Inoxidable 18/8 - AISI 304
Cuerpo:	Modular en horquilla única
Juntas de estanqueidad:	Espuma de Silicona
Índice de protección IP de la luminaria:	IP66
Índice de protección IP del Grupo Óptico:	IP66
Índice de protección IK:	IK10
Disipación térmica de los LEDs:	Disipación térmica a través de módulos de LED's. Disipación pasiva por convección y asegurando el contacto térmico de los módulos de LEDs a través de material de transferencia térmica de alta conductividad.
Válvula anti condensación:	Válvula de compensación de presiones que asegura la evacuación de la humedad, evitando la condensación, manteniendo el grado de estanqueidad IP de la luminaria.
Pintura y acabados:	Recubrimiento de pintura en polvo de poliéster, pulverizado electrostáticamente i sublimado al horno. Resistente a la corrosión.
Color:	Color RAL 9022
Fijación:	Lira de acero reforzada con perfil en U
Orientable:	Proyector orientable de +20°/-20° de inclinación.
Mantenimiento:	Módulos reemplazables: LEDs, Drivers, SPD. Modulo de drivers desconectable fácilmente mediante conectores estancos IP67.
Altura de montaje recomendada:	18 - 40 m.
Driver:	Driver compacto de alta eficiencia
Reducción de Flujo:	Driver Regulable DALI & DMX
Ready4IOT - Conectividad:	
Protector de sobretensiones (SPD):	Protector de Sobretensiones Transitorias (SPD) de 10kV y 20kA Tipo 2. Conexión serie con termofusible de desconexión para una protección más efectiva al final de la vida del SPD. Opcional FULL PROTECTOR

## PLANO:

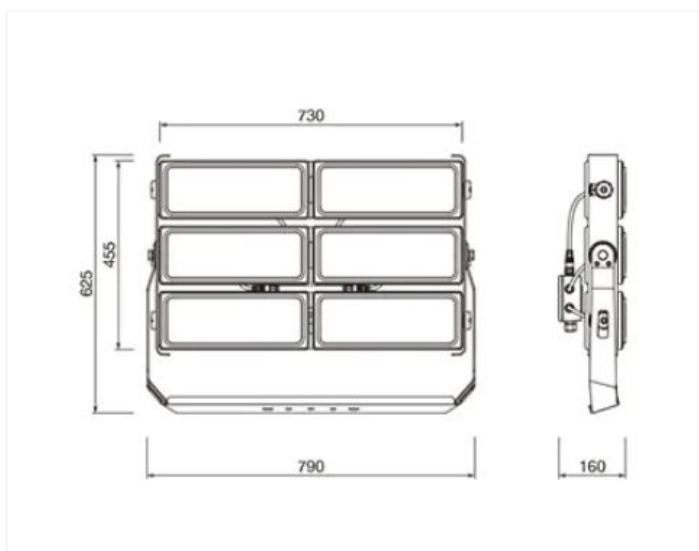

## INSTALACIÓN:



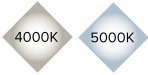

## CUADRO TÉCNICO:

	REF.	Nº LEDs	Potencia W	I Driver mA	Flujo Lumínico Real (T) =85°C		Flujo Lumínico Inicial (T) =25°C	
					Flujo lm	Eficiencia lm/W	Flujo lm	Eficiencia lm/W
APOLO XL	APAXL	396	1200	960	200760	167	218400	182
		396	1500	1200	250950	167	273000	182

Flujos Lumínicos y Eficiencias a 4000°K y CRI>70.

Tolerancia del flujo lumínico < +/-3%.

Valores sujetos a cambios sin previo aviso en función del Binning de los LEDs.

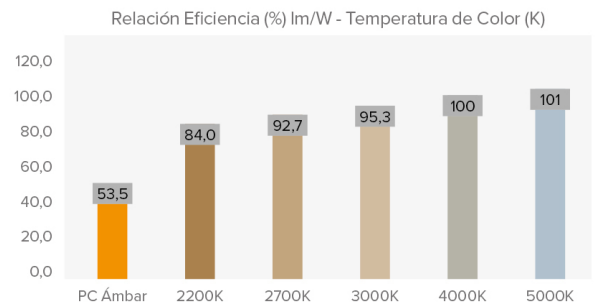

## FOTOMETRÍAS:

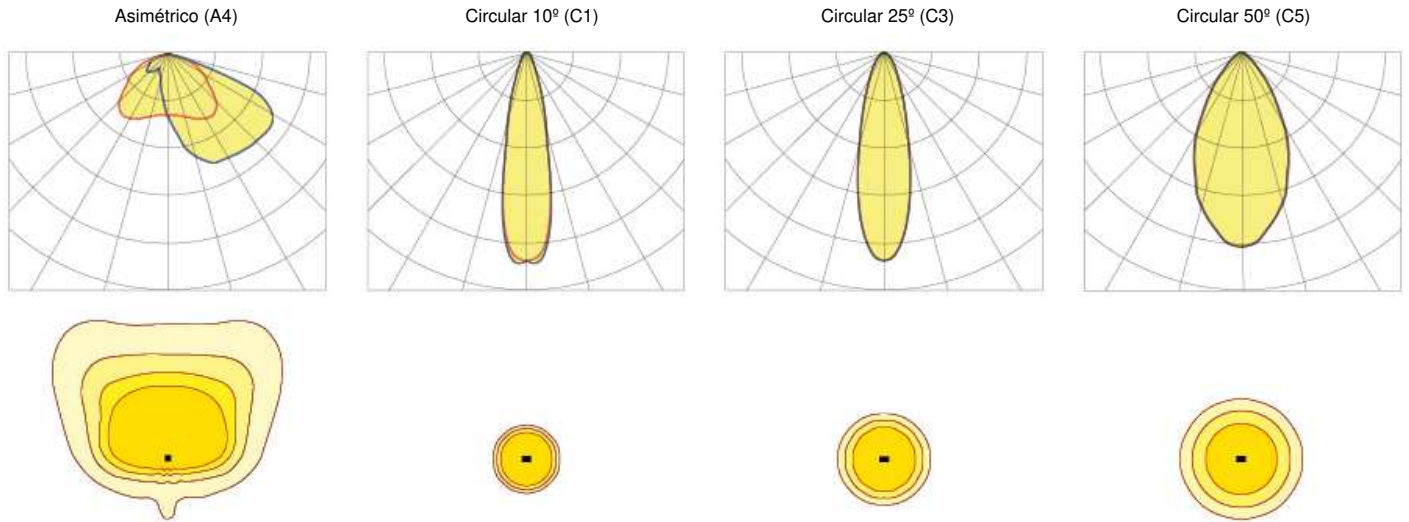

\*Muestra 4 distribuciones lumínicas recomendadas. Consultar las 18 tipologías.

## MÓDULO LED'S:

Módulo de LEDs:	BENITO-NOVATILU Formato Zhaga de 8, 12 y 16 LEDs. Consultar Temperaturas de Color, CRI y Distribuciones Lumínicas.	
Módulo sustituible:	SI	
LED:	7070	
Nº de LED's:	84	
Formato PCBs:		
Eficiencia nominal del LED:	182	
Temperatura de Color:	4K, 5K, 5K7	
Rendimiento Cromático CRI:	>70 (opcional >80)	
Vida Media de los LED - L90B10:	L90B10 >100.000 horas	

## ESPECIFICACIONES ÓPTICAS:

Sistema Óptico:	Lentes de PMMA	
Distribución Lumínica:	Distribuciones intensivas y asimétricas disponibles	
Flujo Hemisferio Superior (FHS) ULOR:	0%	
Flujo Hemisferio Inferior DLOR:	100%	
Índice de Deslumbramiento:	Entre D5 y D6 (depende de la distribución lumínica)	
Categoría Intensidad Luminosa:	Entre G*4 y G*6 (depende de la distribución lumínica)	
Flujo Luminoso CIE n°3:	>95%	
Seguridad Fotobiológica:	RG0 (exento de riesgo)	
Flujo lumínico Inicial Tj=25°C (hasta):	lm	273000
Eficiencia Lumínica Inicial Tj=25°C (hasta):	lm/W	182
Flujo lumínico Real Tj=85°C (UNE EN 13032-4) (hasta):	lm	250950
Eficiencia Lumínica Real Tj=85°C (UNE EN 13032-4) (hasta):	lm/W	167

## ESPECIFICACIONES ELÉCTRICAS:

Potencia máxima nominal (LED's):	W	900
Potencia máxima consumida (Luminaria):	W	1000
Rango de Potencias:	W	1200W - 1500W
Corriente máxima del LED:	mA	<400 (<50% I <sub>max</sub> )
Clase de Protección Eléctrica IEC:	Clase I y II	
Protector de Sobretensiones (SPD):	Protector de Sobretensiones Transitorias (SPD) de 10kV y 20kA Tipo 2. Conexión serie con termofusible de desconexión para una protección más efectiva al final de la vida del SPD. Opcional FULL PROTECTOR	
Nivel de protección de tensión modo común y diferencial (SPD) Udc:	kV	10 y otros colores bajo pedido
Corriente máxima de descarga (8/20) (SPD):	kA	20
Desconexión Térmica de la Fase (SPD):	si	
Tensión de Entrada:	Vac	220-240
Tensión de Entrada (rango máximo):	Vac	198-264
Frecuencia de Entrada:	Hz	47-63
Corriente de arranque:	A	<65
Duración del pico de arranque:	ms	<0,3
Eficiencia del Driver:	>95%	
Factor de potencia 100% consumo:	>0,98	
Factor de potencia 50% consumo:	>0,95	
Distorsión Harmónica Total (THD):	<10	
Consumo de Energía en reposo:	W	<0,4
Clasificación Energética:	A++ IPEA>1,15	

## CONDICIONES DE TRABAJO:

Vida Media de los LED - L90B10:	horas	100.000
Vida Media del Driver a T <sub>p</sub> <70°C:	horas	100.000
Vida Media de la Luminaria L90B10 (TM-21):	horas	72.167
Temperatura ambiente de trabajo:	°C	de -35°C a +50°C
Superficie al viento:	m <sup>2</sup>	0,445
Test anti vibraciones (15Hz en 3 ejes):		
Período de Garantía:	Años	5 años (opcional hasta 10)

## DIMENSIONES EMBALAJE:

Peso neto	kg	21 (driver 5)
Peso Bruto	kg	23 (driver 6)
Dimensiones Luminaria (LxAxH)	mm	790x590x130 (driver 500x150x81)
Dimensiones Embalaje (LxAxH)	mm	820x620x160
Unidades por Embalaje	1	
Cantidad por contenedor de 20"		
Cantidad por contenedor de 40"		

## CERTIFICACIONES:

Certificaciones Seguridad:	EN 60598-1 / EN 60598-2-5 / EN 62493 / IEC 62473
Certificaciones EMC:	EN 55015 / EN 61547 / EN 61000-3-2 / EN 61000-3-3 / EN 61347-2-13 / EN 61347-1 / EN 62384
Otras Certificaciones:	IEC 62262 / EN 13032-4 / EN 62717 / EN 6272-1 / EN 6272-2-1 / EN 61643-11

Certificaciones Empresa

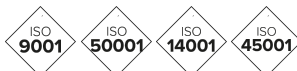

# BENITO

info@benito.com  
tel. 93 852 1000