

APCS

Proyector CICLO S

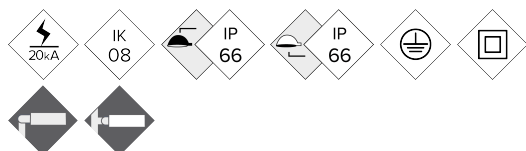

Proyector circular compacto orientable mediante rótula posterior. Diversos soportes para anclaje a columna (60mm), y abrazaderas para columna de perfil redondo. Familia con tres medidas distintas y un amplio rango de potencias, entre 15W y 75W. Está disponible con múltiples distribuciones lumínicas para adaptarse a cada proyecto. Su anclaje mediante rótula permite orientaciones en cualquier ángulo de inclinación. Preparada para cualquier sistema de control de regulación.

VENTAJAS:

- Alta eficiencia. Hasta 140 lm/W reales
- 3 Medidas distintas. De 15W hasta 75W
- 5 Distribuciones lumínicas distintas
- Orientación mediante rótula
- Diversos accesorios para su anclaje a columna.
- Opcional RGBW con control DMX-512

APLICACIONES:

- Arquitectural

[Catálogo](#) | [Imagen HD](#)

**BENITO
NOVATILU**

info@benito.com
tel. +34 93 852 1000 / +34 961 401 000

CARACTERÍSTICAS:

Material cuerpo:	Fundición de aluminio inyectado a presión del tipo EN AC-43000, EN AC-43100, EN AC-43400, EN AC-44100, EN AC-47100 según la norma UNE EN 1706.
Difusor (cerramiento cavidad óptica):	Vidrio Templado de 5 mm. Filtra los UV.
Tornillería:	Acero Inoxidable 18/8 - AISI 304
Cuerpo:	Doble Cavidad: Driver / Módulo LEDs
Juntas de estanqueidad:	Espuma de Silicona
Índice de protección IP de la luminaria:	IP66
Índice de protección IP del Grupo Óptico:	IP66
Índice de protección IK:	IK08
Disipación térmica de los LEDs:	Disipación térmica a través del cuerpo de la luminaria, sin aletas externas ni fluidos conductores. Disipación pasiva por convección y asegurando el contacto térmico de los módulos de LEDs a través de material de transferencia térmica de alta conductividad.
Válvula anti condensación:	Válvula de compensación de presiones que asegura la evacuación de la humedad, evitando la condensación, manteniendo el grado de estanqueidad IP de la luminaria.
Pintura:	Recubrimiento de pintura en polvo de poliéster, pulverizado electrostáticamente y sublimado al horno. Resistente a la corrosión.
Color:	Color RAL 9022 y otros colores bajo pedido
Fijación:	Rótula adaptable a abrazadera de columna simple o doble, y punta Ø 60 mm
Orientable:	Proyector orientable de -60° a 60° de inclinación
Mantenimiento:	De apertura superior para una fácil manipulación. Módulos reemplazables: LEDs, Drivers, SPD.
Altura de montaje recomendada:	0-4 m
Driver:	Driver regulable y programable de corriente constante. Incorporado dentro de la luminaria, precableado sobre placa de acero galvanizada.
Regulación driver:	Driver Regulable 0-10V, programable en 5 niveles y con opción DALI 2. Con las características de Wireless, AOC, MTP, DTL.
Opciones de reducción de flujo:	<ul style="list-style-type: none"> - Multinivel Temporizado o Media Noche Virtual - Ready4IoT - Reducción de flujo en Cabecera - Doble Nivel con Línea de Mando
Protector de sobretensiones (SPD):	Protector de Sobretensiones Transitorias (SPD) de 10kV y 20kA Tipo 2. Conexión serie con termofusible de desconexión para una protección más efectiva al final de la vida del SPD.

PLANO:

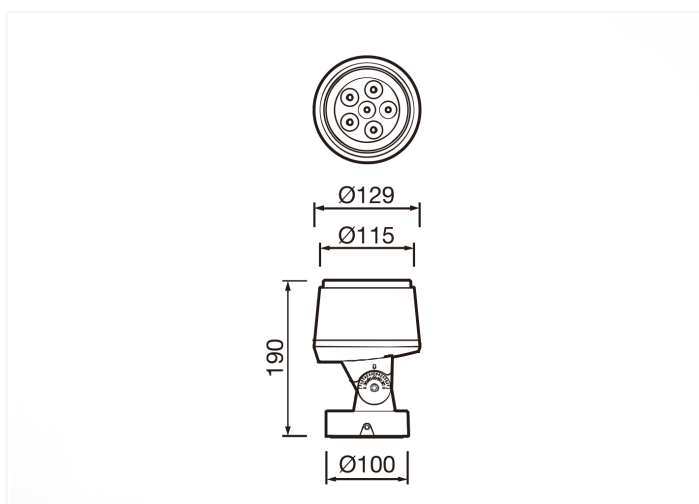

INSTALACIÓN:



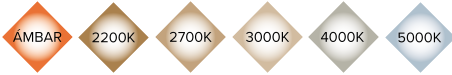

CUADRO TÉCNICO:

REF.	Nº LEDs	Potencia W	I Driver mA	Flujo Lumínico Real (T) =85°C		Flujo Lumínico Inicial (T) =25°C	
				Flujo lm	Eficiencia lm/W	Flujo lm	Eficiencia lm/W
CICLO S	5	10	600	1300	130	1482	148
	5	15	900	1875	125	2138	143

LEDs: 5050

Eficiencia Nominal del LED: 172 lm/W.

Corriente máxima LED: 1000 mA.

Corriente LED = Corriente Driver/2.

Vida Media L90B10: >100,000 horas.

Flujos Lumínicos y Eficiencias a 4000°K y CRI>70.

Tolerancia del flujo lumínico < +/-3%.

Valores sujetos a cambios sin previo aviso en función del Binning de los LEDs.

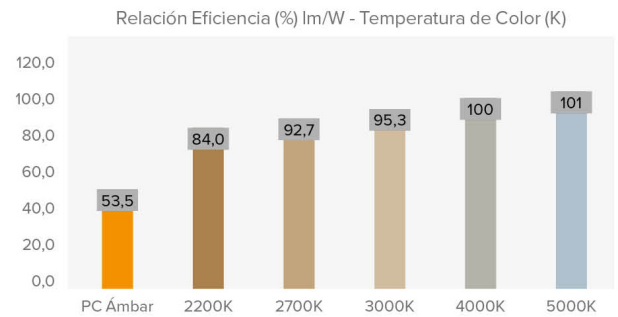

FOTOMETRÍAS:

Asimétrico Super-Extensivo (AE)

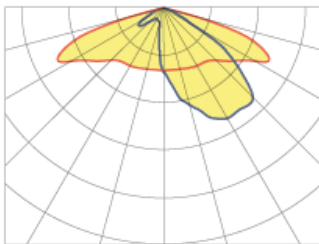

Asimétrico (A4)

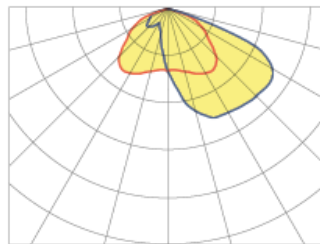

Circular 50° (C5)

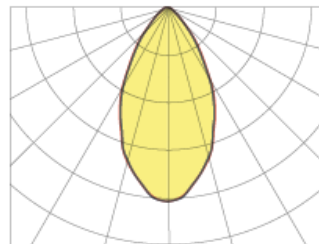

Circular 25° (C3)

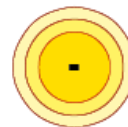
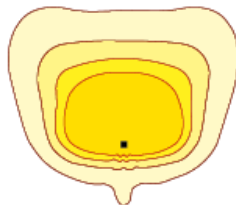
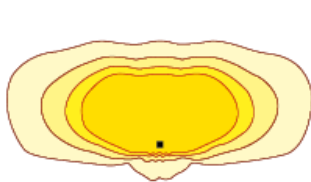
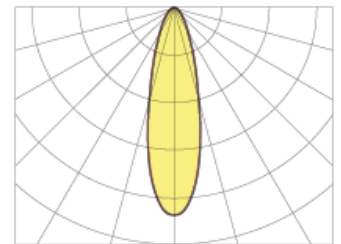

*Consultar otras distribuciones lumínicas

MÓDULO LED'S:

Módulo de LEDs:	BENITO-NOVATILU 5 LEDs. Consultar Temperaturas de Color, CRI y Distribuciones Lumínicas
Módulo sustituible:	Si
LED:	5050
Nº de LED's:	5
Formato PCBs:	PCB 5 LEDs
Eficiencia nominal del LED:	172
Temperatura de Color:	PC Ámbar, 2K2, 2K7, 3K, 4K, 5K
Rendimiento Cromático CRI:	>70 (opcional >80)
Vida Media de los LED - L90B10:	L90B10 >100.000 horas

ESPECIFICACIONES ÓPTICAS:

Sistema Óptico:	Lentes de PMMA de Ø 28 mm
Distribución Lumínica:	5 Distribuciones Lumínicas disponibles
Flujo Hemisferio Superior (FHS) ULOR:	0%
Flujo Hemisferio Inferior DLOR:	100%
Índice de Deslumbramiento:	Entre D5 y D6 (depende de la distribución lumínica)
Categoría Intensidad Luminosa:	Entre G*4 y G*6 (depende de la distribución lumínica)
Flujo Luminoso CIE n°3:	>95%
Seguridad Fotobiológica:	RG0 (exento de riesgo)
Flujo lumínico Inicial Tj=25°C (hasta):	lm 2138
Eficiencia Luminaria Inicial Tj=25°C (hasta):	lm/W 130
Flujo lumínico Real Tj=85°C (UNE EN 13032-4) (hasta):	lm 1875
Eficiencia Luminaria Real Tj=85°C (UNE EN 13032-4) (hasta):	lm/W 125

ESPECIFICACIONES ELÉCTRICAS:

Potencia máxima nominal (LED's):	W 13,5
Potencia máxima consumida (Luminaria):	W 15
Rango de Potencias:	W 5W - 15W
Corriente máxima del LED:	mA <400 (<50% I _{max})
Clase de Protección Eléctrica IEC:	Clase I y II
Protector de Sobretensiones (SPD):	Protector de Sobretensiones Transitorias (SPD) de 10kV y 20kA Tipo 2. Conexión serie con termofusible de desconexión para una protección más efectiva al final de la vida del SPD.
Nivel de protección de tensión modo común y diferencial (SPD) Udc:	kV 10 y NTC opcional
Corriente máxima de descarga (8/20) (SPD):	kA 20
Desconexión Térmica de la Fase (SPD):	SI
Tensión de Entrada:	Vac 220-240
Tensión de Entrada (rango máximo):	Vac 198-264
Frecuencia de Entrada:	Hz 47-63
Corriente de arranque:	A <65
Duración del pico de arranque:	ms <0,3
Eficiencia del Driver:	>90%
Factor de potencia 100% consumo:	>0,98
Factor de potencia 50% consumo:	>0,95
Distorsión Harmónica Total (THD):	<10
Consumo de Energía en reposo:	W <0,4
Clasificación Energética:	A++ IPEA>1,15

CONDICIONES DE TRABAJO:

Vida Media de los LED - L90B10:	horas 100.000
Vida Media del Driver a Tp<70°C:	horas 100.000
Vida Media de la Luminaria L80B10 (TM-21):	horas 96.000
Temperatura ambiente de trabajo:	°C de -35°C a +50°C
Superficie al viento:	m ² 0,05
Test anti vibraciones (15Hz en 3 ejes):	
Test fuerza del viento:	m/s
Período de Garantía:	años 5 años (opcional hasta 10)

DIMENSIONES EMBALAJE:

Peso neto	kg 1,8
Peso Bruto	kg
Dimensiones Luminaria (LxAxH)	mm Ø 129 mm x 190 mm
Dimensiones Embalaje (LxAxH)	mm
Unidades por Embalaje	4
Cantidad por contenedor de 20"	
Cantidad por contenedor de 40"	

CERTIFICACIONES:

Certificaciones Seguridad:

EN 60598-1 / EN 60598-2-5 / EN 62493 / IEC 62471

Certificaciones EMC:

EN 55015 / EN 61547 / EN 61000-3-2 / EN 61000-3-3 / EN 61347-2-13 / EN 61347-1 / EN 62384

Otras Certificaciones:

EN 13032-4 / EN 62717 / EN 6272-1 / EN 6272-2-1 / EN 61643-11