

# FICHA TÉCNICA DEL PRODUCTO

## DL SLIM ALU DN 180 17 W 4000 K WT

DOWNLIGHT SLIM ALU | Downlights compactos con driver externo y carcasa de aluminio



### Áreas de aplicación

- Sustituto directo para luminarias con lámparas fluorescentes compactas
- Iluminación general
- Áreas públicas
- Escaleras
- Pasillos
- Vestíbulos
- Comercios

### Beneficios del producto

- Carcasa muy fina
- Poca profundidad de instalación
- Alta eficacia luminosa
- Ahorro de energía de hasta un 60% (comparado con luminarias que usan lámparas CFL)
- Luz muy homogénea
- Diseño funcional
- Driver externo para facilitar el reemplazo
- 5 años de garantía

### Características del producto

- Carcasa sólida de aluminio en color blanco
- Bisel visible pequeño



- Guía de luz fabricada en PMMA que no amarillea para una larga vida útil



## INFORMACIÓN TÉCNICA

### DATOS ELÉCTRICOS

Potencia nominal	17,00 W
Tensión nominal	220...240 V
Frecuencia de red	50...60 Hz
Corriente nominal	155 mA
Corriente de encendido IP	10 A
T. corriente entrante $T_{h50}$	400 $\mu$ s
Núm. Máx. de luminarias en diferen B16 A	16
Núm. Máx. de luminarias en diferen C10 A	14
Núm. Máx. de luminarias en diferen C16 A	23
Factor de potencia $\lambda$	> 0,5
Distorsión armónica total	< 20 %
Clase de protección	II
Modo de funcionamiento	Electronic control gear (ECG)

### Datos fotométricos

Flujo luminoso	1400 lm
Eficacia luminosa	80 lm/W
Temperatura de color	4000 K
Tono de luz (denominación)	Blanco frío
Índice de reproducción cromática Ra	> 80
Desviación estándar de ajuste de color	< 6 sdc
Intensidad luminosa	-
Valor del Flickering Pst LM	-
Valor del efecto del estroboscópico SVM	-
Grupo de seguridad fotobiológica EN62778	RG0
Grupo de seguridad fotobiológica EN62471	RG0
Ángulo de radiación	120 °



0.5	1.49 1.55	E(0°) 2001 E(C90) 174 E(C0) 161
1.0	2.98 3.09	E(0°) 500 E(C90) 43 E(C0) 40
1.5	4.46 4.64	E(0°) 222 E(C90) 19 E(C0) 18
2.0	5.95 6.18	E(0°) 125 E(C90) 11 E(C0) 10
2.5	7.44 7.73	E(0°) 80 E(C90) 7 E(C0) 6
3.0	8.93 9.27	E(0°) 56 E(C90) 5 E(C0) 4

Distance [m]      Cone diameter [m]      Illuminance [lx]

— C0/C180 (Half beam angle [°]: 114.2°)  
— C90/C270 (Half beam angle [°]: 112.2°)

LDC typ cone

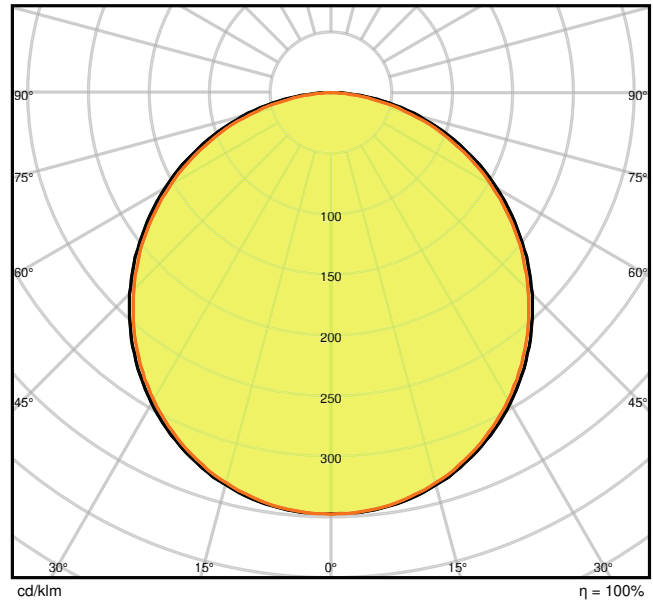

LDC typ polar

## DIMENSIONES Y PESO

Diámetro	192,00 mm
Alto	23,00 mm
Peso del producto	280,00 g

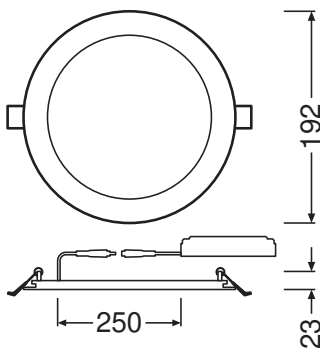

## MATERIAL Y COLORES



Color del producto	Banco
Color de carcasa	Banco
Material del cuerpo	Aluminum
Material cobertura	Polymethylmethacrylate (PMMA)
Material de la superficie emisora de luz	PMMA
Test filamento incand. según IEC 60695-2-12	650 °C
Contenido mercurio	0.0 mg

## APLICACIÓN Y MONTAJE

Margen de temperatura ambiente	-20...+40 °C
Temperatura de almacenamiento	-30...+70 °C
Tipo de conexión	Terminal sin tornillos, 2 polos
Tipo de protección	IP20
Clase protección IK (resistencia g [PIM])	IK03
Dimmable	No
Tipo de montaje	Embutido
Ubicación de montaje	Techo / Wall
Application environment	IndoorIndoor
Diametro de montaje	180 mm
Profundidad de montaje	40 mm
Módulo LED sustituible	no reemplazable
With light source	Sí

## Vida media

Duración L70/B50 @ 25 °C	50000 h
Duración L80/B10 @ 25 °C	30000 h
Duración L90/B10 @ 25 °C	15000 h
Número de ciclos de encendidos	50000

## EQUIPO DE CONTROL











Output current	330 mA
ECG - Output ripple current	≤ 10 %
ECG - Length	120 mm
ECG - Width	42 mm
ECG - Height	28 mm

## CERTIFICADOS Y ESTÁNDARES



Normas	CE / CB
Temperatura de superficie limitada	No
Seguro contra balonazos	No

## DESCARGAS

DESCARGAS	
	User instruction
	Addon Technical Information
	Documentos para oferta
	Documentos para oferta
	Declarations of conformity
	Declarations of conformity
	On-Pack-Info
	IES file (IES)
	LDT file (Eulumdat)
	R3D file (Relux 3D Model)
	M3D file (3D Model)
	ULD file (DIALux)
	UGR file (UGR table)

## DATOS LOGÍSTICOS

Código de producto	Cantidad por caja (unidad/master)	Dimensiones (longitud x largo x altura)	Peso bruto	Volumen
--------------------	-----------------------------------	---	------------	---------



Código de producto	Cantidad por caja (unidad/master)	Dimensiones (longitud x largo x altura)	Peso bruto	Volumen
4058075063952	Embalaje de envío 10	495 mm x 210 mm x 210 mm	3787.00 g	21.83 dm <sup>3</sup>

El código de producto mencionado describe la cantidad mínima de unidades que puede ser comprada. Una unidad de transporte puede contener uno o más productos individuales. Cuando se realiza la compra, para las cantidades por favor ingrese una o varias unidades de envío.

### Referencias / Enlaces

– Para asuntos relacionados con la Garantía véase [www.ledvance.es/garantias](http://www.ledvance.es/garantias)

### DESCARGO DE RESPONSABILIDAD

Sujeto a cambio sin aviso. Errores y omisiones exceptuadas. Asegurese de utilizar la versión más reciente.

