

FICHA TÉCNICA DEL PRODUCTO

DL COMFORT DN 130 13 W 3CCT IP54 WT

DOWNLIGHT COMFORT | Downlights con temperatura de color ajustable



Áreas de aplicación

- Sustituto directo para luminarias con lámparas fluorescentes compactas
- Iluminación general
- Baños
- Cocinas
- Oficinas
- Pasillos
- Vestíbulos
- Comercios
- Escaleras

Características del producto

- Tres temperaturas de color seleccionables mediante interruptor gradual
- Tipo de protección: IP54
- Caja de conexiones con terminal de cable para una conexión sin herramientas
- Posibilidad de cableado continuo



INFORMACIÓN TÉCNICA

DATOS ELÉCTRICOS

Potencia nominal	13,00 W
Tensión nominal	100...277 V
Frecuencia de red	50...60 Hz
Corriente nominal	140 mA
Corriente de encendido IP	40 A
T. corriente entrante T _{h50}	100 µs
Núm. Máx. de luminarias en diferen B16 A	18
Núm. Máx. de luminarias en diferen C10 A	15
Núm. Máx. de luminarias en diferen C16 A	24
Factor de potencia λ	> 0,90
Distorsión armónica total	< 20 %
Clase de protección	I
Modo de funcionamiento	Integrated LED driver

Datos fotométricos

Flujo luminoso	1030...1210 lm ¹⁾
Eficacia luminosa	85 lm/W ²⁾
Temperatura de color	3000...5700 K
Tono de luz (denominación)	Blanco cálido / Blanco frío / Luz del día fría
Índice de reproducción cromática Ra	> 80
Desviación estándar de ajuste de color	< 5 sdcm
Intensidad luminosa	-
Valor del Flickering Pst LM	-
Valor del efecto del estroboscópico SVM	-
Grupo de seguridad fotobiológica EN62778	RG0
Grupo de seguridad fotobiológica EN62471	RG0
Ángulo de radiación	60 °
UGR longitudinal	< 22

¹⁾ Flujo luminoso dependiente de la temperatura de color seleccionada: 1030 lm@3000 K /1110 lm@5700 K /1210 lm@4000 K

²⁾ Valor a 5700 K, diferente para otras temperaturas de color

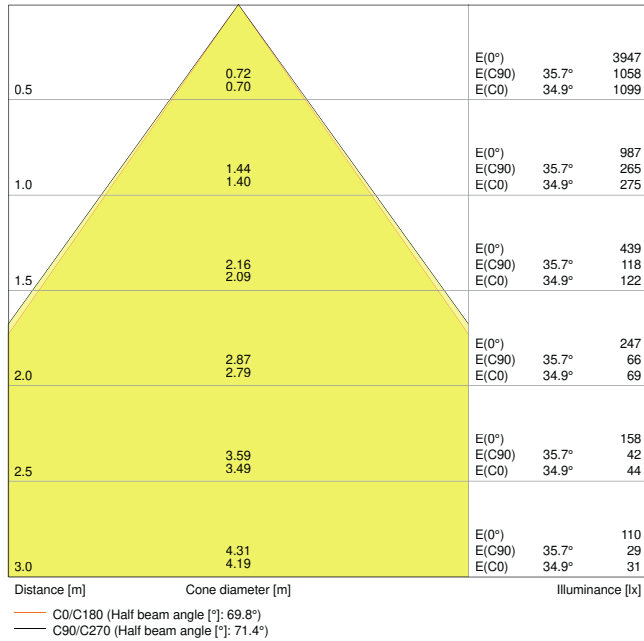

LDC typ cone

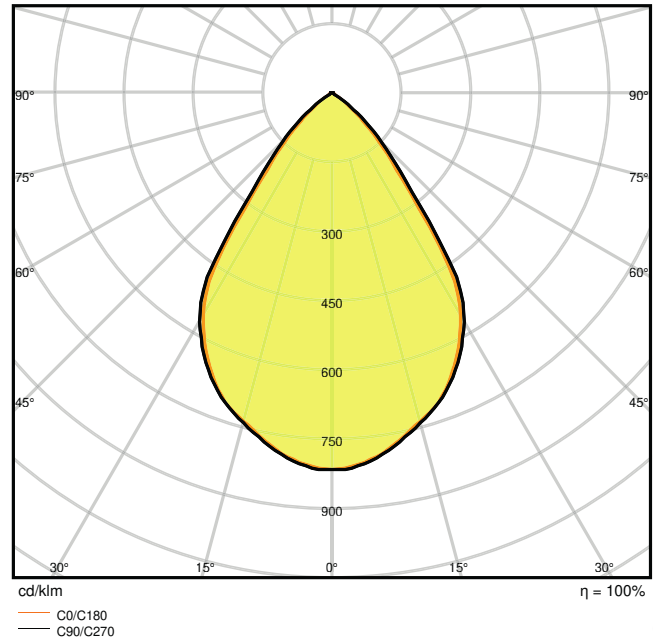

LDC typ polar

DIMENSIONES Y PESO

Diámetro	145,00 mm
Alto	82,00 mm
Peso del producto	265,00 g

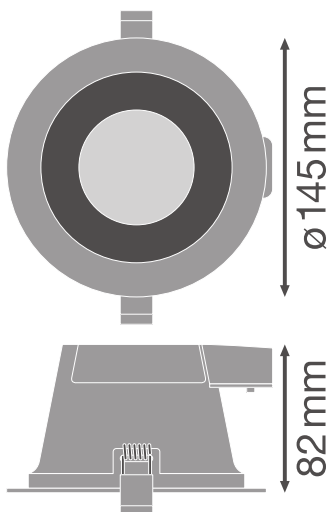

MATERIAL Y COLORES

Color del producto	Banco
Color de carcasa	Banco
Material del cuerpo	Aluminum
Material cobertura	Polymethylmethacrylate (PMMA)
Test filamento incand. según IEC 60695-2-12	650 °C
Contenido mercurio	0.0 mg

APLICACIÓN Y MONTAJE

Margen de temperatura ambiente	-20...+45 °C
Tipo de conexión	Terminal sin tornillos, 2 polos
Tipo de protección	IP54/IP20
Clase protección IK (resistencia g [PIM])	IK03
Dimmable	No
Tipo de montaje	Embutido
Ubicación de montaje	Techo
Application environment	IndoorIndoor
Diametro de montaje	130 mm
Profundidad de montaje	125 mm
Módulo LED sustituible	no reemplazable
With light source	Sí

Vida media

Duración L70/B50 @ 25 °C	50000 h
Duración L80/B10 @ 25 °C	43000 h
Duración L90/B10 @ 25 °C	30000 h
Número de ciclos de encendidos	50000

CERTIFICADOS Y ESTÁNDARES

Normas	CE / CB / ENEC / TÜV SÜD
Temperatura de superficie limitada	No
Seguro contra balonazos	No

DESCARGAS

DESCARGAS



User instruction



Addon Technical Information



Documentos para oferta



Documentos para oferta



Declarations of conformity



Declarations of conformity



On-Pack-Info



IES file (IES)



LDT file (Eulumdat)



R3D file (Relux 3D Model)



M3D file (3D Model)



ULD file (DIALux)



UGR file (UGR table)

DATOS LOGÍSTICOS

Código de producto	Cantidad por caja (unidad/master)	Dimensiones (longitud x largo x altura)	Peso bruto	Volumen
4058075104075	Embalaje de envío 8	360 mm x 360 mm x 270 mm	3605.00 g	34.99 dm ³

El código de producto mencionado describe la cantidad mínima de unidades que puede ser comprada. Una unidad de transporte puede contener uno o más productos individuales. Cuando se realiza la compra, para las cantidades por favor ingrese una o varias unidades de envío.

INFORMACIÓN ADICIONAL DEL CATÁLOGO



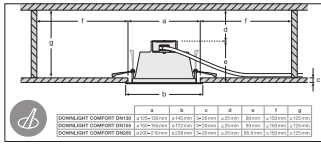
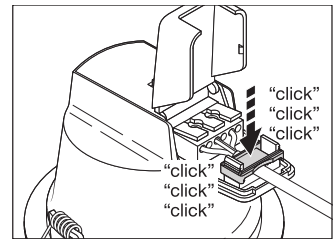
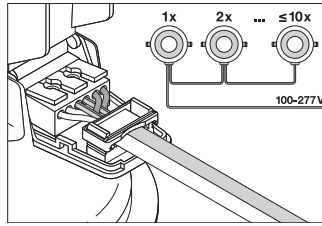
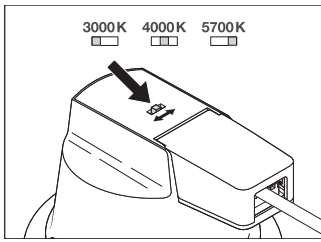

Referencias / Enlaces

- Para asuntos relacionados con la Garantía véase www.ledvance.es/garantias

DESCARGO DE RESPONSABILIDAD

Sujeto a cambio sin aviso. Errores y omisiones exceptuadas. Asegurese de utilizar la version más reciente.