

FICHA TÉCNICA DEL PRODUCTO

SPOT SQUARE DK ADJ 8 W 3000 K BK

SPOT SQUARE DARKLIGHT ADJUST | Foco empotrado, ajustable, forma cuadrada



Áreas de aplicación

- Sustituto de focos spot halógenos
- Iluminación de acento general
- Tiendas, boutiques
- Habitaciones de hotel
- Restaurantes, bares
- Galerías, museos
- Interiores residenciales

Beneficios del producto

- Ángulo de corte para una cómoda iluminación interior
- Alta eficacia luminosa
- Carcasa de aluminio para una mejor disipación del calor
- Ahorro energético de hasta 90 % en comparación con los focos spot halógenos
- Driver externo para una mayor flexibilidad (compatible con drives DALI seleccionados)
- Sustitución sencilla del driver externo gracias al enchufe con cierre de bayoneta
- El diseño coincide con la familia de luminarias LEDVANCE Spot, Downlight y Tracklight
- 5 años de garantía

Características del producto

- Ángulo de inclinación ajustable: +/- 20°
- Consistencia del color inicial: = 4 SDCM



- Material de la lente: PMMA



INFORMACIÓN TÉCNICA

DATOS ELÉCTRICOS

Potencia nominal	8,00 W
Tensión nominal	220...240 V
Frecuencia de red	50...60 Hz
Corriente nominal	65 mA
Corriente de encendido IP	23 A
T. corriente entrante T_{h50}	< 3.4 μ s
Núm. Máx. de luminarias en diferen B16 A	32
Núm. Máx. de luminarias en diferen C10 A	26
Núm. Máx. de luminarias en diferen C16 A	41
Factor de potencia λ	> 0,5
Distorsión armónica total	< 15 %
Clase de protección	II
Modo de funcionamiento	External LED driver

Datos fotométricos

Flujo luminoso	650 lm
Eficacia luminosa	90 lm/W
Temperatura de color	3000 K
Tono de luz (denominación)	Blanco cálido
Índice de reproducción cromática Ra	> 80
Desviación estándar de ajuste de color	≤ 4 sdc
Intensidad luminosa	-
Libre de flickering	Sí
Valor del Flickering Pst LM	-
Valor del efecto del estroboscópico SVM	-
Grupo de seguridad fotobiológica EN62778	RG0
Grupo de seguridad fotobiológica EN62471	RG0
Ángulo de radiación	36 °



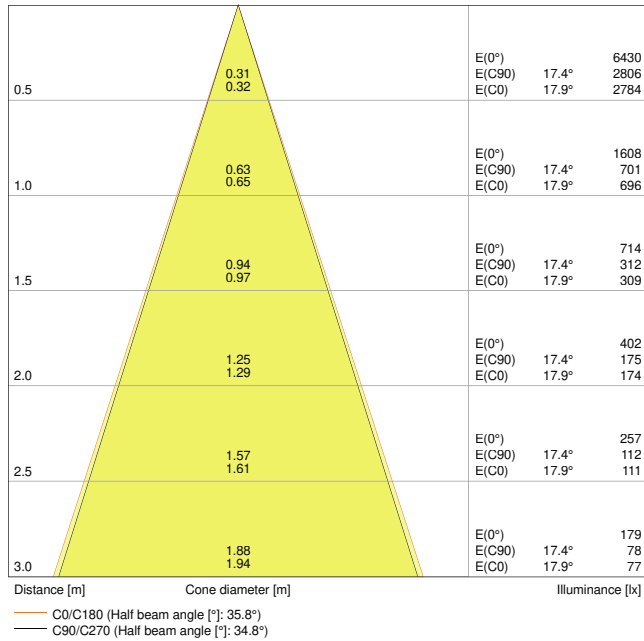

LDC typ cone

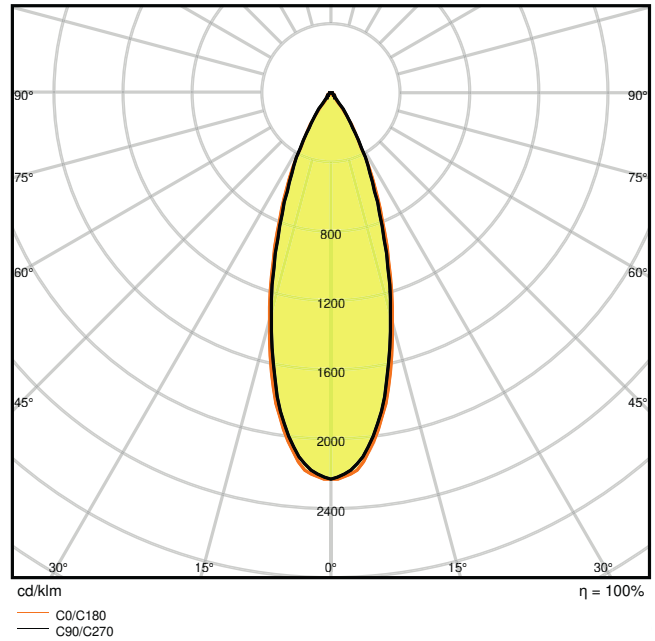

LDC typ polar

DIMENSIONES Y PESO

Largo	90.00 mm
Ancho	90.00 mm
Alto	72.00 mm
Peso del producto	230,00 g

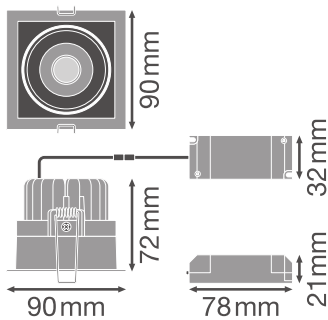

MATERIAL Y COLORES



Color del producto	Negro
Color de carcasa	Negro
Material del cuerpo	Aluminum
Material cobertura	Polymethylmethacrylate (PMMA)
Test filamento incand. según IEC 60695-2-12	650 °C

APLICACIÓN Y MONTAJE

Margen de temperatura ambiente	-10...+40 °C
Tipo de conexión	Screw terminal, 2 polos (L,N)
Tipo de protección	IP20
Clase protección IK (resistencia g [PIM])	IK03
Dimmable	No
Tipo de montaje	Embutido
Ubicación de montaje	Techo
Application environment	IndoorIndoor
Longitud de montaje	83 mm
Anchura de montaje	83 mm
Profundidad de montaje	90 mm
Ajustable	Sí
Módulo LED sustituible	no reemplazable
With light source	Sí

Vida media

Duración L70/B50 @ 25 °C	50000 h
Duración L80/B10 @ 25 °C	45000 h
Duración L90/B10 @ 25 °C	30000 h
Número de ciclos de encendidos	50000

EQUIPO DE CONTROL

ECG - Length	78 mm
ECG - Width	32 mm
ECG - Height	21 mm

CERTIFICADOS Y ESTÁNDARES









Normas	CE / TÜV SÜD / RoHS / ENEC
Temperatura de superficie limitada	No
Seguro contra balonazos	No



EQUIPMENT / ACCESSORIES

- Incluido controlador

DESCARGAS

DESCARGAS	
	User instruction
	Addon Technical Information
	Documentos para oferta
	Documentos para oferta
	Declarations of conformity
	Declarations of conformity
	On-Pack-Info
	IES file (IES)
	LDT file (Eulumdat)
	R3D file (Relux 3D Model)
	M3D file (3D Model)
	ULD file (DIALux)
	UGR file (UGR table)

DATOS LOGÍSTICOS

Código de producto	Cantidad por caja (unidad/master)	Dimensiones (longitud x largo x altura)	Peso bruto	Volumen
--------------------	-----------------------------------	---	------------	---------



Código de producto	Cantidad por caja (unidad/master)	Dimensiones (longitud x largo x altura)	Peso bruto	Volumen
4058075114074	Embalaje de envío 6	345 mm x 115 mm x 245 mm	1795.00 g	9.72 dm ³

El código de producto mencionado describe la cantidad mínima de unidades que puede ser comprada. Una unidad de transporte puede contener uno o más productos individuales. Cuando se realiza la compra, para las cantidades por favor ingrese una o varias unidades de envío.

INFORMACIÓN ADICIONAL DEL CATÁLOGO

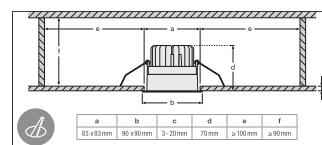
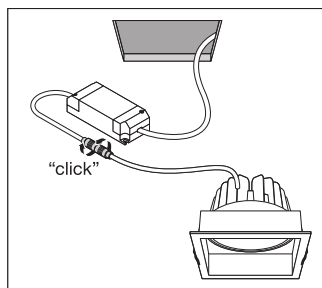
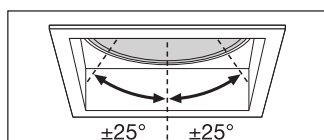

Referencias / Enlaces

- Para asuntos relacionados con la Garantía véase www.ledvance.es/garantias

DESCARGO DE RESPONSABILIDAD

Sujeto a cambio sin aviso. Errores y omisiones exceptuadas. Asegurese de utilizar la version más reciente.

