

FICHA TÉCNICA DEL PRODUCTO

TR SP ZOOM DIM D85 25 W 4000 K 97R BK

TRACKLIGHT SPOT ZOOM DIM | Proyector de carril con 3 fases regulables y una lente de zoom incorporada



Beneficios del producto

- Luminaria de carril trifásico Tracklight con focos regulables con lentes de zoom mecánico
- Adaptador trifásico incluido compatible con carriles comunes (GLOBAL, EUTRAC, POWERGEAR, STAFF, NORLUX, NUCO, NORDIC)
- Alta atención a los objetos iluminados gracias a un diseño reducido
- Bajo flickering gracias a un mecanismo de control electrónico especial
- 5 años de garantía



INFORMACIÓN TÉCNICA

DATOS ELÉCTRICOS

Potencia nominal	25,00 W
Tensión nominal	100...240 V
Frecuencia de red	50...60 Hz
Corriente nominal	120 mA
Corriente de encendido IP	40 A
T. corriente entrante T_{h50}	< 50 μ s
Núm. Máx. de luminarias en diferen B16 A	37
Núm. Máx. de luminarias en diferen C10 A	30
Núm. Máx. de luminarias en diferen C16 A	48
Factor de potencia λ	> 0,90
Distorsión armónica total	< 10 %
Clase de protección	I
Modo de funcionamiento	Integrated LED driver

Datos fotométricos

Flujo luminoso	1500 lm
Eficacia luminosa	60 lm/W
Temperatura de color	4000 K
Tono de luz (denominación)	Blanco frío
Índice de reproducción cromática Ra	97
Desviación estándar de ajuste de color	≤ 4 sdc
Intensidad luminosa	-
Valor del Flickering Pst LM	-
Valor del efecto del estroboscópico SVM	-
Grupo de seguridad fotobiológica EN62778	RG1
Ángulo de radiación	15°... 55°

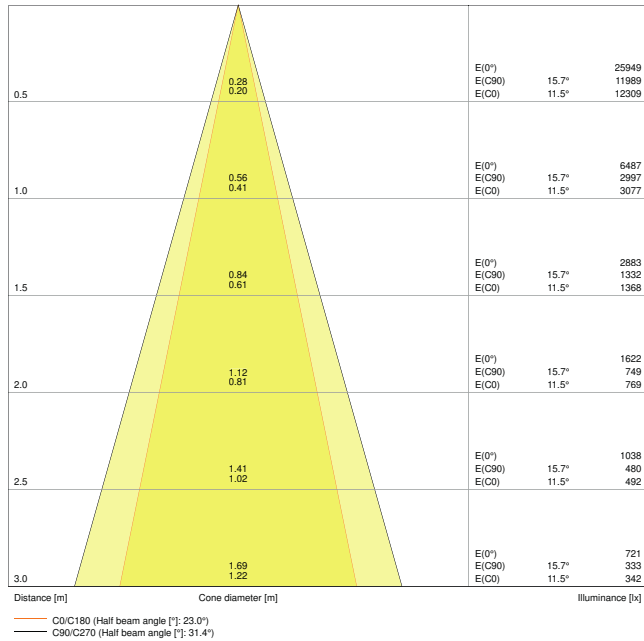

LDC typ cone

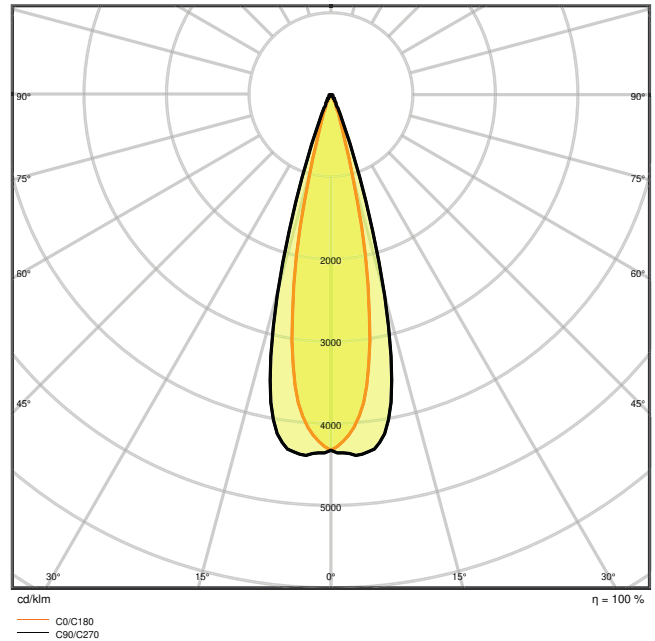

LDC typ polar

DIMENSIONES Y PESO

Diámetro	85,00 mm
Largo	93,00 mm
Alto	265,00 mm
Peso del producto	1025,00 g

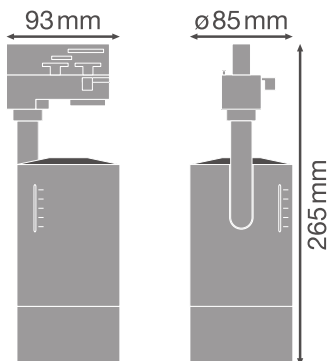

MATERIAL Y COLORES

Color del producto	Negro
Color de carcasa	Negro
Material del cuerpo	Aluminum
Material cobertura	Polycarbonate (PC)
Material de la superficie emisora de luz	Polycarbonate (PC)
Test filamento incand. según IEC 60695-2-12	850 °C
Contenido mercurio	0.0 mg

APLICACIÓN Y MONTAJE

Margen de temperatura ambiente	-20...+40 °C
Tipo de conexión	Adaptador, 3 fases
Tipo de protección	IP20
Clase protección IK (resistencia g [PIM])	IK03
Dimmable	Sí
Type of dimming [GMS]	1-10V
Tipo de montaje	Surface
Ubicación de montaje	Mounting track
Application environment	IndoorIndoor
Ajustable	Sí
Módulo LED sustituible	no reemplazable
With light source	No

Vida media

Duración L70/B50 @ 25 °C	50000 h
Duración L80/B10 @ 25 °C	35000 h
Duración L90/B10 @ 25 °C	25000 h
Número de ciclos de encendidos	100000

EQUIPO DE CONTROL











ECG - Output voltage	27...42 V
ECG - Output ripple current	< 10 %

CERTIFICADOS Y ESTÁNDARES

Normas	CE / CB / ENEC / TÜV SÜD / EAC / RoHS
Temperatura de superficie limitada	No
Seguro contra balonazos	No



DESCARGAS

DESCARGAS	
	User instruction
	Addon Technical Information
	Documentos para oferta
	Declarations of conformity
	IES file (IES)
	LDT file (Eulumdat)
	R3D file (Relux 3D Model)
	M4D file (3D Model with rotation axis)
	ULD file (DIALux)
	UGR file (UGR table)
	Packaging insert

DATOS LOGÍSTICOS

Código de producto	Cantidad por caja (unidad/master)	Dimensiones (longitud x largo x altura)	Peso bruto	Volumen
4058075335837	Embalaje de envío 4	502 mm x 137 mm x 335 mm	4902.00 g	23.04 dm ³

El código de producto mencionado describe la cantidad mínima de unidades que puede ser comprada. Una unidad de transporte puede contener uno o más productos individuales. Cuando se realiza la compra, para las cantidades por favor ingrese una o varias unidades de envío.

INFORMACIÓN ADICIONAL DEL CATÁLOGO



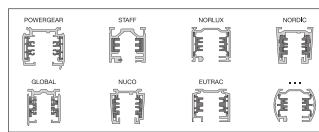
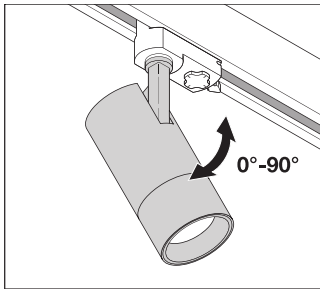
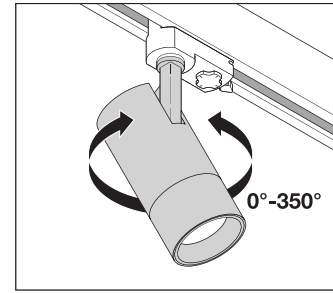
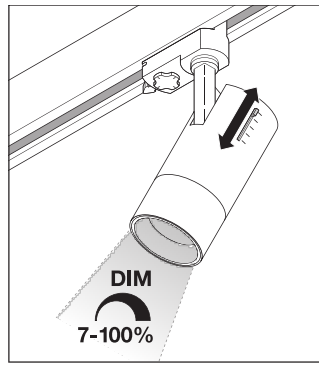
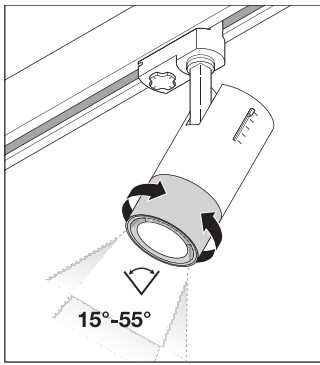

Referencias / Enlaces

- Para asuntos relacionados con la Garantía véase www.ledvance.es/garantias

DESCARGO DE RESPONSABILIDAD

Sujeto a cambio sin aviso. Errores y omisiones exceptuadas. Asegurese de utilizar la version más reciente.

