

FICHA TÉCNICA DEL PRODUCTO

BIOLUX HCL DL DN150 ZB 20W 2700-6500K

BIOLUX HCL DOWNLIGHT ZIGBEE | Downlights, Blanco Dinámico, Zigbee



Áreas de aplicación

- Solución de iluminación para hasta 40 luminarias BIOLUX HCL - Tiras LED BIOLUX HCL combinadas con la unidad de control BIOLUX HCL
- Solución de oficina abierta para hasta 200 luminarias BIOLUX HCL combinadas con la unidad de control VIVARES ZIGBEE
- Habitaciones de hoteles y oficinas con poca luz natural

Beneficios del producto

- Permite una solución de iluminación individual en combinación con controles de iluminación Zigbee HCL compatibles
- Iluminación biológicamente optimizada mediante la adaptación de la luz artificial al ciclo de luz natural
- 5 años de garantía del sistema BIOLUX HCL cuando se utiliza como parte de un sistema BIOLUX HCL (unidad de control BIOLUX HCL- - VIVARES ZIGBEE en combinación con luminaria(s) BIOLUX HCL - tiras LED BIOLUX HCL)
- Puede ayudar a trabajar con más concentración
- Buena reducción del deslumbramiento ($UGR \leq 19$)

Características del producto

- Luminarias blancas sintonizables certificadas por Zigbee 3.0 - Tiras de LED para una integración sencilla en sistemas asociados
- Preparado para la conexión a la unidad de control BIOLUX HCL y VIVARES ZIGBEE
- Temperatura de color regulable con balance de blancos: 2.700...6.500 K
- Comunicación inalámbrica entre la unidad de control y las luminarias mediante el protocolo Zigbee
- Índice de reproducción cromática muy alto $Ra: > 90$



INFORMACIÓN TÉCNICA

DATOS ELÉCTRICOS

Potencia nominal	20,00 W
Tensión nominal	220...240 V
Frecuencia de red	50...60 Hz
Corriente nominal	93 mA
Corriente de encendido IP	20 A
T. corriente entrante T _{h50}	500 µs
Núm. Máx. de luminarias en diferen B16 A	128
Núm. Máx. de luminarias en diferen C10 A	80
Núm. Máx. de luminarias en diferen C16 A	128
Factor de potencia λ	≥0,90
Distorsión armónica total	< 20 %
Clase de protección	II
Modo de funcionamiento	External LED driver

Datos fotométricos

Flujo luminoso	1800 lm
Eficacia luminosa	90 lm/W
Temperatura de color	2700...6500 K
Tono de luz (denominación)	Blanco cálido / Blanco frío / Luz del día fría
Índice de reproducción cromática Ra	90
Desviación estándar de ajuste de color	≤3 sdc _m
Intensidad luminosa	-
Libre de flickering	Sí
Valor del Flickering Pst LM	-
Valor del efecto del estroboscópico SVM	-
Grupo de seguridad fotobiológica EN62778	RG1
Ángulo de radiación	60 °
UGR longitudinal	< 19

DIMENSIONES Y PESO

Diámetro	175,40 mm
Alto	98.90 mm
Peso del producto	550,00 g

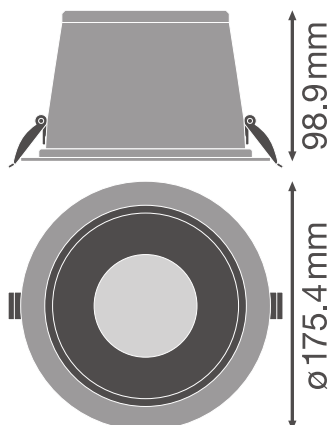

MATERIAL Y COLORES

Color del producto	Banco
Color de carcasa	Banco
Material del cuerpo	Aluminum
Material cobertura	Polycarbonate (PC)
Material de la superficie emisora de luz	PMMA
Test filamento incand. según IEC 60695-2-12	850 °C
Contenido mercurio	0.0 mg

APLICACIÓN Y MONTAJE

Margen de temperatura ambiente	-20...+40 °C
Tipo de conexión	Terminal, 3-Polos (L, N, PE)
Tipo de protección	IP20
Clase protección IK (resistencia g [PIM])	IK03
Dimmable	Sí
Type of dimming [GMS]	ZIGBEE
Tipo de montaje	Embutido
Ubicación de montaje	Techo
Application environment	IndoorIndoor
Profundidad de montaje	150 mm
Módulo LED sustituible	no reemplazable
With light source	Sí

Vida media

Duración L70/B50 @ 25 °C	50000 h
Duración L80/B10 @ 25 °C	40000 h
Duración L90/B10 @ 25 °C	25000 h
Número de ciclos de encendidos	50000

CERTIFICADOS Y ESTÁNDARES

Normas	CE / CB / ENEC / EAC
Temperatura de superficie limitada	No
Seguro contra balonazos	No







EQUIPMENT / ACCESSORIES

- La aplicación LEDVANCE BIOLUX es necesaria solo para la puesta en marcha del sistema BIOLUX HCL (disponible para Android e iOS)
- Aplicación LEDVANCE VIVARES para la planificación del proyecto y necesaria para la puesta en marcha del sistema VIVARES ZIGBEE únicamente (disponible para Android e iOS)















Advertencia de Seguridad

- Aviso importante de funcionamiento y aviso legal: Este producto está destinado exclusivamente al funcionamiento como parte de un sistema BIOLUX HCL (unidad de control BIOLUX HCL- o VIVARES ZIGBEE en combinación con luminaria(s) BIOLUX HCL / tiras LED BIOLUX HCL incluyendo el firmware/software incorporado o suministrado). LEDVANCE GmbH no asume ninguna responsabilidad, garantía o garantía por el funcionamiento del producto en combinación o junto con productos de terceros u otros productos que no sean productos del sistema BIOLUX HCL- / VIVARES ZIGBEE. Traducción realizada con la versión gratuita del traductor www.DeepL.com/Translator

DESCARGAS

DESCARGAS	
	User instruction
	Addon Technical Information
	Documentos para oferta
	Documentos para oferta
	Certificates
	Certificates

DESCARGAS

	Certificates
	Declarations of conformity
	Installation guide
	Installation guide
	Installation guide
	IES file (IES)
	IES files (IES, additional)
	IES files (IES, additional)
	LDT file (Eulumdat)
	LDT files (Eulumdat, additional)
	LDT files (Eulumdat, additional)
	R3D file (Relux 3D Model)
	M3D file (3D Model)
	ULD file (DIALux)
	Packaging insert

DATOS LOGÍSTICOS

Código de producto	Cantidad por caja (unidad/master)	Dimensiones (longitud x largo x altura)	Peso bruto	Volumen
4058075400740	Embalaje de envío 4	397 mm x 207 mm x 308 mm	3175.00 g	25.31 dm ³

El código de producto mencionado describe la cantidad mínima de unidades que puede ser comprada. Una unidad de transporte puede contener uno o más productos individuales. Cuando se realiza la compra, para las cantidades por favor ingrese una o varias unidades de envío.

Referencias / Enlaces

- Para asuntos relacionados con la Garantía véase www.ledvance.es/garantias
-

Aviso legal

- El uso de la aplicación LEDVANCE BIOLUX- / VIVARES-app está sujeto exclusivamente a las Condiciones de Uso de LEDVANCE BIOLUX- - VIVARES-app, que se muestran durante la instalación de la aplicación y están disponibles en la misma.
-

DESCARGO DE RESPONSABILIDAD

Sujeto a cambio sin aviso. Errores y omisiones exceptuadas. Asegurese de utilizar la version más reciente.