

LED STRIP PERFORMANCE

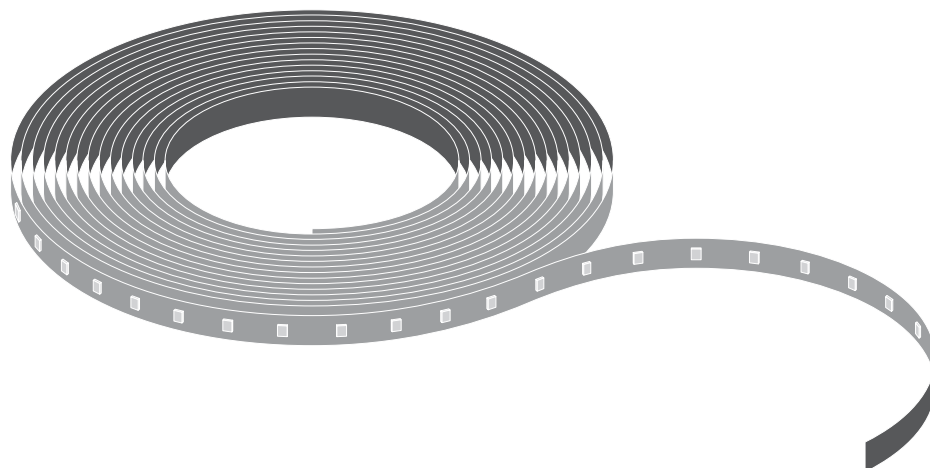

	EAN	l x w x h [mm]	V _{DC}	W	W/m	lm	lm/m	lm/W	K	⊖ (°C)	∇	R _a
LS P-500/927/5	4058075707474	5000 x 8 x 1.5	24V	21	4.2	2265	505	120	2700	-20...+55	120°	>90
LS P-500/930/5	4058075707498	5000 x 8 x 1.5	24V	21	4.2	2310	515	122	3000	-20...+55	120°	>90
LS P-500/940/5	4058075707511	5000 x 8 x 1.5	24V	21	4.2	2455	545	130	4000	-20...+55	120°	>90
LS P-500/965/5	4058075707535	5000 x 8 x 1.5	24V	21	4.2	2455	545	130	6500	-20...+55	120°	>90
LS P-1000/927/5	4058075707559	5000 x 8 x 1.5	24V	43	8.6	4645	1010	118	2700	-20...+55	120°	>90
LS P-1000/930/5	4058075707573	5000 x 8 x 1.5	24V	43	8.6	4730	1030	120	3000	-20...+55	120°	>90
LS P-1000/940/5	4058075707597	5000 x 8 x 1.5	24V	43	8.6	5030	1090	127	4000	-20...+55	120°	>90
LS P-1000/965/5	4058075707610	5000 x 8 x 1.5	24V	43	8.6	5030	1090	127	6500	-20...+55	120°	>90
LS P-1500/927/5	4058075707634	5000 x 8 x 1.5	24V	60	12	6480	1435	119	2700	-20...+55	120°	>90
LS P-1500/930/5	4058075707658	5000 x 8 x 1.5	24V	60	12	6600	1455	121	3000	-20...+55	120°	>90
LS P-1500/940/5	4058075707672	5000 x 8 x 1.5	24V	60	12	7020	1550	129	4000	-20...+55	120°	>90
LS P-1500/965/5	4058075707696	5000 x 8 x 1.5	24V	60	12	7020	1550	129	6500	-20...+55	120°	>90
LS P-2000/927/5	4058075707719	5000 x 8 x 1.5	24V	78	15.6	8420	1840	118	2700	-20...+55	120°	>90
LS P-2000/930/5	4058075707733	5000 x 8 x 1.5	24V	78	15.6	8580	1870	120	3000	-20...+55	120°	>90
LS P-2000/940/5	4058075707757	5000 x 8 x 1.5	24V	78	15.6	9125	1980	127	4000	-20...+55	120°	>90
LS P-2000/965/5	4058075707771	5000 x 8 x 1.5	24V	78	15.6	9125	1980	127	6500	-20...+55	120°	>90

Length of supply wire (0,5 mm ² wire cross-section)*	Max. meters of LED STRIP at T _a =25°C**				
	<0.5m	1m	3m	6m	10m
LS P-500/9xx/5 IP00	10.1	9.8	9.4	8.8	7.9
LS P-1000/9xx/5 IP00	8.5	8.3	7.9	7.3	6.3
LS P-1500/9xx/5 IP00	7.3	7.0	6.6	6.1	5.3
LS P-2000/9xx/5 IP00	6.0	5.7	5.3	4.7	4.0

**NOT FOR PRINT
PRODUCTION!**

WARNING:

This PDF file is for reference only and not to be used for the creation of production art. Colour printouts and screen displays should not be used for colour approval as colours may vary from device to device. The colour values for this file are defined in either Pantone (PMS), HKS, or in process colours (CMYK). For obtaining hard-copies in actual size (1:1) you need to enter the proper settings in your printer options.

本品不可印刷生产

警告:

本PDF文档仅作为参照文件，不能将本档用于印刷生产或者制作菲林。本档的色彩打印版本或在电脑屏幕中显示的色彩，不可用于最终的色彩参照。因为硬件或设备的差异，可能造成色彩的偏差。最终正式的色彩谱遵照由色板卡片PMS、HKS或者CMYK(青红黄黑)所定义的色彩。若本档的打印件要获取1:1的原始尺寸，须在打印选项中作出相应的设置。

NOT FOR PRINT PRODUCTION!

WARNING:

This PDF file is for reference only and not to be used for the creation of production art. Colour printouts and screen displays should not be used for colour approval as colours may vary from device to device. The colour values for this file are defined in either Pantone (PMS), HKS, or in process colours (CMYK). For obtaining hard-copies in actual size (1:1) you need to enter the proper settings in your printer options.

本品不可印刷生产

警告: 本PDF文档仅作为参考文件, 不能将本档用于印刷生产或者制作菲林。本档的色彩打印版本或在电脑屏幕中显示的色彩, 不可用于最终的色彩参照。因为硬件或设备的差异, 可能造成色彩的偏差。最终正式的色彩请遵照由色板卡片PMS、HKS或者CMYK(青红黄黑)所定义的色彩。若本档的打印件要获取1:1的原始尺寸, 须在打印选项中作出相应的设置。



LED STRIP PERFORMANCE

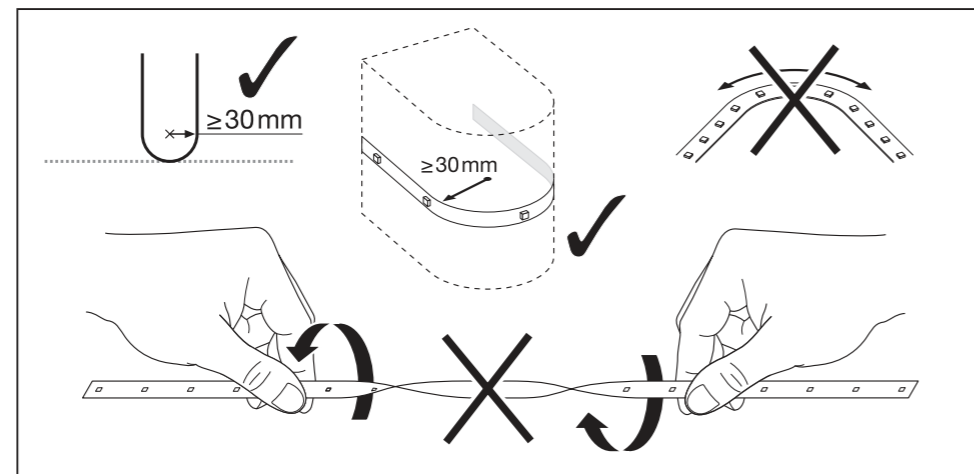
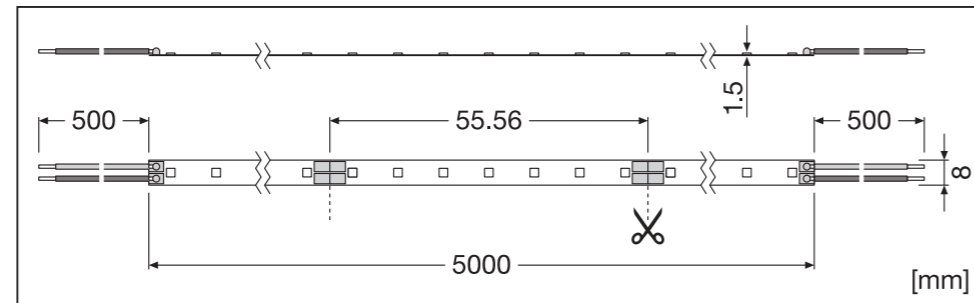

A

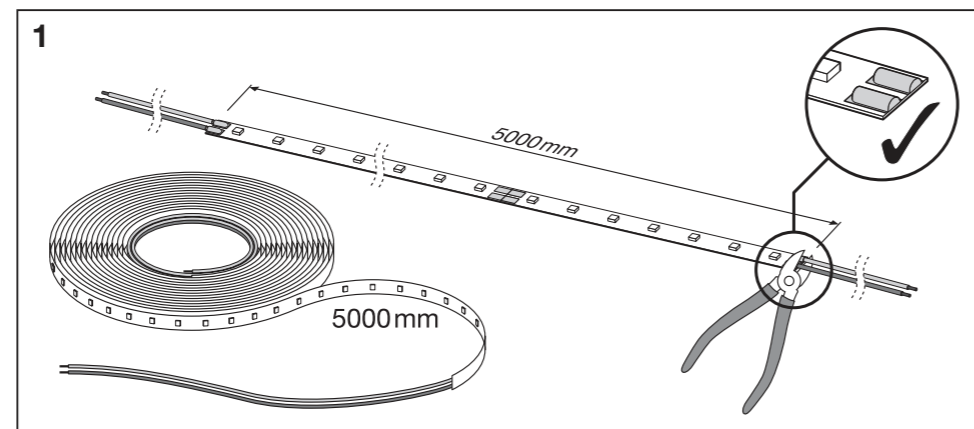

2

LED STRIP PERFORMANCE

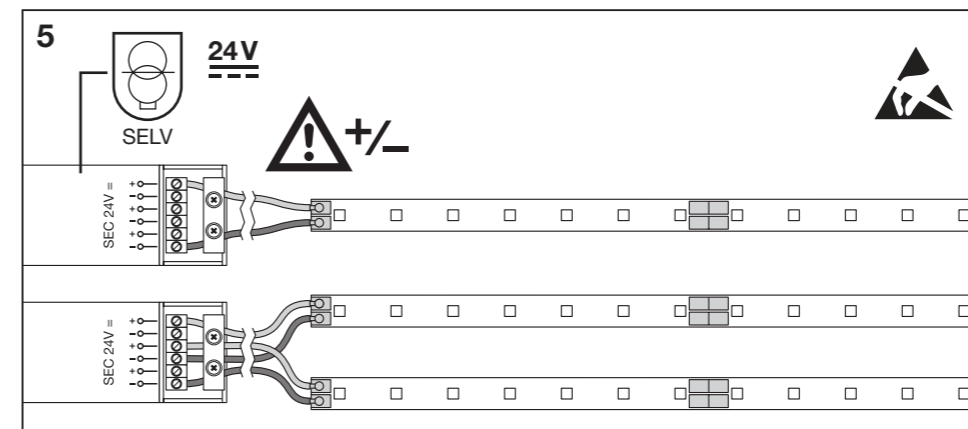
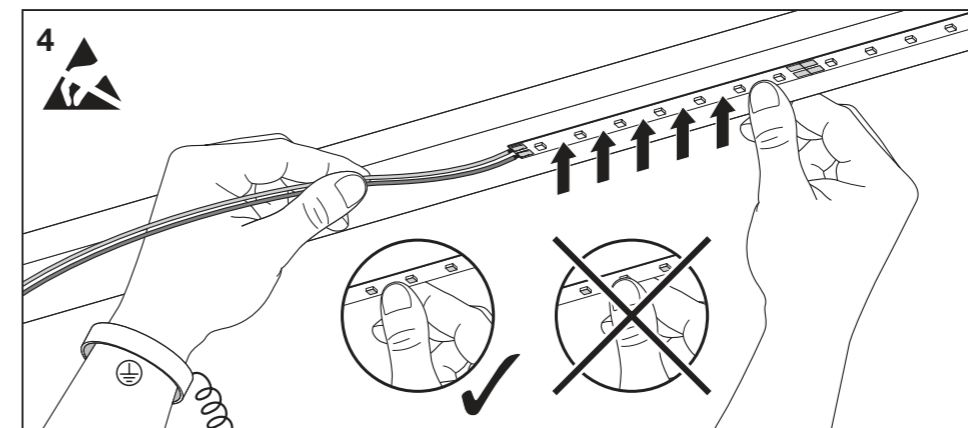
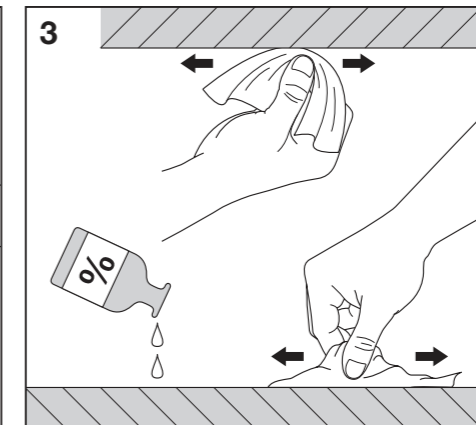
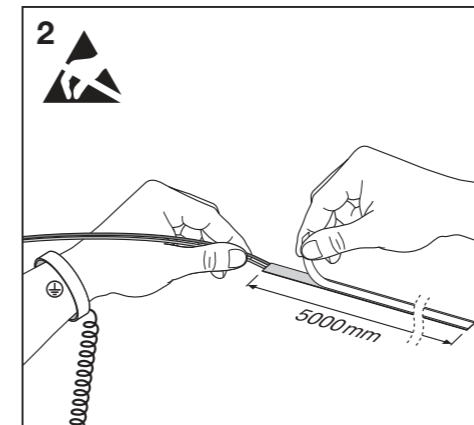

3

NOT FOR PRINT PRODUCTION!

WARNING:

This PDF file is for reference only and not to be used for the creation of production art. Colour printouts and screen displays should not be used for colour approval as colours may vary from device to device. The colour values for this file are defined in either Pantone (PMS), HKS, or in process colours (CMYK). For obtaining hard-copies in actual size (1:1) you need to enter the proper settings in your printer options.

本品不可印刷生产

警告:
本PDF文档仅作为参考文件，不能将本档用于印刷生产或者制作菲林。本档的色彩打印版本或在电脑屏幕中显示的色彩，不可用于最终的色彩参照。因为硬件或设备的差异，可能造成色彩的偏差。最终正式的色彩请遵照色板卡片PMS、HKS或者CMYK(青红黄黑)所定义的色彩。若本档的打印件要获取1:1的原始尺寸，须在打印选项中作出相应的设置。



LED STRIP PERFORMANCE

LS AY-CP/P2/500
EAN:4058075727403

LS AY-CSD/P2
EAN:4058075727526

B

1

2

3a

3b

4

4

#27402
black
score dimension 148 x 210 mm



LED STRIP PERFORMANCE

LS AY-CP/P2/500
EAN:4058075727403

LS AY-CSD/P2
EAN:4058075727526

C

1

2

3

4

5

#27402
black
score dimension 148 x 210 mm

NOT FOR PRINT PRODUCTION!

WARNING:

This PDF file is for reference only and not to be used for the creation of production art.

Colour printouts and screen displays should not be used for colour approval as colours may vary from device to device. The colour values for this file are defined in either Pantone (PMS), HKS, or in process colours (CMYK). For obtaining hard-copies in actual size (1:1) you need to enter the proper settings in your printer options.

本品不可印刷生产

警告:

本PDF文档仅作为参照文件，不能将本文档用于印刷生产或者制作菲林。本文档的色彩打印版本或其电脑屏幕中显示的色彩，不可用于最终的色彩参照。因为硬件或设备的差异，可能造成色彩的偏差。最终正式的色彩请遵照由色板卡片PMS、HKS或者CMYK（青红黄黑）所定义的色彩。若本文档的打印需要获取1:1的原始尺寸，须在打印选项中作出相应的设置。

LEDVANCE

LED STRIP PERFORMANCE

Ⓛ Die Lichtquelle dieser Leuchte ist nicht austauschbar. Wenn die Lichtquelle des Ende ihrer Lebensdauer erreicht hat, muss die gesamte Leuchte ausgetauscht werden. Die Produkte müssen mit einem zugelassenen unabhängigen SELV-LED-Treiber gemäß IEC/EN 61347-2-13 geliefert werden und: 1) Die Nennausgangsspannung (konstante Spannung) muss der Nennversorgungsspannung des LED-Moduls entsprechen; 2) Die Nennausgangsleistung entspricht mindestens der Nennleistung des LED-Moduls; 3) Die U_{out}-Ausgangsspannung muss weniger als 60 V DC betragen. Das Produkt beinhaltet eine Lichtquelle mit der Länge 0,5m, für detaillierte Informationen siehe Tabelle Bobolat. Achten Sie auf eine saubere glatte Montagefläche, die gewarnt ist, dass die erlaubten Betriebstemperaturen nicht überschritten werden. Auf thermisch leitfähigem Untergrund montieren Modül. Vor dem Anlöten Kabel und Lötlötaps vorverzinern und für max. 3s bei 350°C löteti; vor jeder weiteren Lötung zuerst Lötstelle komplett abkühlen lassen; Schäl- oder Scherkräfte verhindern. Die Montage des Moduls erfolgt mittels des rückseitig angebrachten doppelseitigen Klebebandes. Achten Sie auf saubere Oberflächen, welche frei von Fett, Öl, Silikon und Schmutzpartikeln sein müssen. Beachten Sie die Hinweise von 3M bezüglich empfohlenen Primer für verschiedene Oberflächen. Die Befestigungsmaterialien müssen in sich fest sein. Achten Sie auf die vollständige Entfernung des Schutzbandes. Bei Montage auf metallische Flächen ist zur Vermeidung von Kurzschlüssen an der Stelle der Lötkontakte eine Isolation zwischen Montagefläche und Modul vorzusehen. Das Modul muss auf einer thermisch leitenden Fläche montiert werden, um sicherzustellen, dass Tc nicht überschritten wird. In eingebautem Zustand vor mechanischer und elektrostatischer Belastung schützen. * Länge der Versorgungsleitung (0,5mm² Kabelquerschnitt); ** Max. Meter LED-STRIP bei T_a=25°C

Ⓜ Η Lichtquelle dieser Leuchte ist nicht replaceable; when the light source reaches its end of life the whole luminaire shall be replaced. The products shall be supplied with an approved independent SELV LED driver complying with IEC/EN 61347-2-13, and: 1) The rated output voltage (constant voltage) shall be equal to rated supply voltage of LED module; 2) The rated output power at least equal to the rated power of LED module; 3) The U_{out} shall be less than 60 V DC. The product includes a light source with a length of 0.5 m; for detailed information, see the table on the supplementary sheet. Ensure that the mounting surface is clean and smooth. This guarantees that the allowed operating temperatures are not exceeded. Module mounted to a thermally conductive surface. Before soldering, tin-plate the cable and solder pads first and solder for max. 3s at 350°C. Before every further soldering step, allow the solder point to completely cool down; prevent peeling or shearing forces. The module is mounted using the double-sided adhesive tape on the reverse. Ensure the surfaces are clean and free of grease, oil, silicone and dirt particles. Please observe the information from 3M about the recommended primers for various surfaces. The attachment materials themselves must be firm. Ensure the protective tape is completely removed. If mounted to metallic surfaces, apply insulation between the mounting surface and the module to prevent short-circuits at the solder contact points. The module needs to be mounted to a thermally conductive surface to ensure that Tc is not exceeded. Protect against mechanical and electrostatic loads when mounted. * Length of supply wire (0,5 mm² wire cross-section); ** Max. meters of LED STRIP at T_a=25°C

Ⓨ La source lumineuse de ce luminaire n'est pas remplaçable. Lorsque la source de lumière atteint sa fin de vie, l'ensemble du luminaire doit être remplacé. Les produits doivent être fournis avec un pilote de LED SELV indépendant approuvé conforme à la norme IEC/EN 61347-2-13, et: 1) La tension de sortie nominale (tension constante) doit être égale à la tension d'alimentation nominale du module LED ; 2) La puissance de sortie nominale au moins égale à la puissance nominale du module LED ; 3) La sortie U_{out} doit être inférieure à 60 V CC. Le produit comprend une source lumineuse d'une longueur de 0,5 m ; pour des informations détaillées, voir le tableau de la feuille complémentaire. Assurez-vous d'avoir une surface de montage lisse et propre qui garantit que les températures d'exploitation autorisées ne sont pas dépassées. En cas de module monté sur un fond thermique conducteur, le module doit être monté sur une surface métallique et protégé par une bande de protection. En cas de montage sur des surfaces métalliques, il faut prévoir une isolation pour éviter les courts-circuits à l'endroit des contacts de soudage entre la surface de montage et le module. Le module doit être monté sur une surface transmettant la chaleur afin de s'assurer que Tc n'est pas dépassé. Une fois installé, protéger de la charge mécanique et électrostatique. * Longueur du câble d'alimentation (section de fil 0,5 mm²); ** Long. max. du LED STRIP en mètres à T_a=25 °C

Ⓛ La sorgente luminosa di questo apparecchio di illuminazione non è sostituibile; quando la sorgente luminosa raggiunge il termine della sua vita utile, deve essere sostituito l'intero apparecchio. I prodotti devono essere forniti con un driver LED SELV indipendente approvato conforme a IEC/EN 61347-2-13 e: 1) La tensione nominale di uscita (tensione costante) deve corrispondere alla tensione nominale di alimentazione del modulo LED; 2) La potenza nominale in uscita deve essere almeno uguale alla potenza nominale del modulo LED; 3) U_{out} deve essere inferiore a 60V CC. Il prodotto include una sorgente luminosa lunga 0,5 m; per informazioni dettagliate si veda la tabella nella scheda supplementare. Assicuratevi che la superficie di montaggio sia pulita e liscia per garantire che non vengano superate le temperature di esercizio ammesse. Modulo montato su fondo termococonduttivo: prima di saldare, prestagnare cave e diavrutini sono updare al massimo per 3s a 350°C, prima di ogni ulteriore saldatura, lasciare raffreddare completamente il giunto saldato, evitare forze desquamanti o di taglio. Il montaggio del modulo si effettua mediante il nastro biadesivo applicato sulla parte posterior. Accertarsi che le superfici siano pulite e prive di grassi, olio, silicone e particelle di sporco. Osservare le avvertenze di 3M relativamente ai primer consigliati per le diverse superfici. I materiali di fissaggio devono essere intrinsecamente resistenti. Avere cura di rimuovere completamente il nastro protettivo. In caso di montaggio su superfici metalliche, al fine di evitare cortocircuiti nella zona dei contatti di saldatura, occorre prevedere un isolamento fra superficie di montaggio e modulo. Il modulo deve essere montato su di una superficie termococonduttiva per garantire che non venga superata Tc. Una volta installato, proteggere il prodotto dalle sollecitazioni meccaniche ed elettrostatiche. * Lunghezza del cavo di alimentazione (sezione trasversale del cavo 0,5 mm²); ** Metri max. della STRISCA LED a T_a=25°C

Ⓧ La fuente de luz de esta luminaria no es reemplazable; cuando la fuente de luz llegue al final de su vida útil, debe reemplazr todo el equipo. Los productos se suministrarán con un controlador LED SELV independiente aprobado que cumple la norma IEC/EN 61347-2-13, y: 1) La tensión nominal de salida (tensión constante) será igual a la tensión nominal de alimentación del módulo LED; 2) La potencia nominal de salida será al menos igual a la potencia nominal del módulo LED; 3) El voltaje de salida debe ser inferior a 60 V CC. El producto incluye una fuente de luz con una longitud de 0,5 m; para obtener información detallada, consulte la tabla en la hoja adjunta. Procure una superficie de montaje limpia y lisa que garantice que las temperaturas de funcionamiento permitidas no sean superadas. Módulo montado sobre una base conductora térmica: antes de soldar, pre-estimar cable y puntos de soldadura y soldar durante máx. 3s a 350°C; antes de volver a soldar, deje enfriar completamente el punto de soldadura primero, evite aplicar fuerzas de arranque o en tijera. El montaje se realiza mediante la cinta adhesiva bilateral colgada posteriormente. Procure que las superficies estén limpias y libres de grasa, aceite, silicona y partículas de suciedad. Respete las instrucciones de 3M en relación con los Primer recomendados para distintas superficies. Los materiales de fijación deben estar bien fijados. Tenga en cuenta que hay que retirar completamente la cinta protectora. En caso de montaje sobre superficies metálicas, para evitar cortocircuitos en el punto de los contactos de soldadura, hay que prever un aislamiento entre la superficie de montaje y el módulo. El módulo debe estar montado en una superficie conductora térmica para garantizar que no se supere Tc. Una vez montado, protéjalo de cargas mecánicas y electrostáticas. * Longitud del cable de alimentación (0,5 mm² de diámetro en corte transversal); ** Metros máximos de tiras de luz LED a T_a=25 °C

6

Ⓛ A fonte luminosa desta luminária não é substituível; quando a fonte luminosa chega ao fim da vida útil, deve ser substituída a luminária completa. Os produtos devem ser fornecidos com um driver SELV LED independente aprovado em conformidade com IEC/EN 61347-2-13, e: 1) A tensão nominal de saída (tensão constante) deve ser igual à tensão nominal de alimentação do módulo LED; 2) A potência nominal de saída deve ser pelo menos igual à potência nominal do módulo LED; 3) O U_{out} deve ser inferior a 60V DC. O produto inclui uma fonte de luz com 0,5 m de comprimento. Para informações detalhadas, ver a tabela da folha complementar.Assague uma superfície de montagem limpa e lisa, que garanta que as temperaturas de serviço permitidas não sejam transgredidas. Módulo montado sobre uma base com condutividade térmica: antes de prosceder à soldadura, pre-estimar o cabo e as soldaduras de solda, e soldar no máx. durante 3 seg. a 350°C; antes de cada outra soldadura deixar arrefecer primeiro o ponto de soldadura na totalidade; impedir forças de descolagem ou de cisalhamento. A montagem do módulo realiza-se com a fita adesiva de dupla face que se encontra no verso. Assaguar superfícies limpas, sem gordura, óleo, silicone nem partículas de sujidade. Observe as indicações de 3M relativamente ao primário recomendado para diferentes superfícies. Os materiais de fixação têm de estar bem fixados entre si. Certifique-se de que a fita de proteção é completamente removida. Nos montagens sobre bases metálicas é necessário prover um isolamento entre a superfície de montagem e o módulo, para evitar cortocircuitos no local dos contactos de soldadura. O módulo tem de ser montado sobre uma base com condutividade térmica, para assegurar que a Tc não é transgredida. Em estado montado, assegurar a proteção contra cargas mecânicas e electrostáticas. * Comprimento do cabo de alimentação (secção transversal do cabo de 0,5 mm²); ** Máx. de metros de FITA DE LED a T_a=25°C

Ⓜ Η πηγή φωτός αυτού του φωτιστικού δεν αντικαθίσταται, άρα όταν η πηγή φωτός φθάσει στο τέλος της διάρκειας ζωής της πρέπει να αντικαταστήσει ολόκληρο το φωτιστικό. Τα προϊόντα παρέχονται με εγκριμένο ανεξάρτητο οδηγό SELV LED σε συμμόρφωση με το πρότυπο IEC / EN 61347-2-13, και: 1) Η ονομαστική τάση εξόδου (σταθερή τάση) πρέπει να είναι ίση με την ονομαστική τάση τροφοδοσίας του LED-μодυλού; 2) Η ονομαστική ισχύς εξόδου πρέπει να είναι τοίλάχρονος ίση με την ονομαστική ισχύ της μονάδας LED; 3) Η τάση εξόδου πρέπει να είναι μικρότερη από 60V DC. Το προϊόν περιλαμβάνει πηγή φωτός μήκους 0,5 m. Για λεπτομερείς πληροφορίες, ανατρέξτε στον πίνακα στο συμπληρωματικό φύλλο. Προσέξτε η επιφάνεια να είναι καθαρή και λεία και να εδαφοαλειστεί να μην γίνεται υπέρβαση της επιτρεπόμενης θερμοκρασίας εργασίας. Το module είναι να εγκαταστήσει με τη βοήθεια της διπλής αυτοκόλλητης ταινίας καθαρή και γίνετα επικουστική του κολλώδους και του ταινίας συγκόλλησης. Η συγκόλλησης επί μόδας LED; 3) Η τάση εξόδου πρέπει να είναι μικρότερη από 60V DC. Το προϊόν περιλαμβάνει πηγή φωτός μήκους 0,5 m. Για λεπτομερείς πληροφορίες, ανατρέξτε στον πίνακα στο συμπληρωματικό φύλλο. Προσέξτε η επιφάνεια να είναι καθαρή και λεία και να εδαφοαλειστεί να μην γίνεται υπέρβαση της επιτρεπόμενης θερμοκρασίας εργασίας. Το module είναι να εγκαταστήσει με τη βοήθεια της διπλής αυτοκόλλητης ταινίας καθαρή και γίνετα επικουστική του κολλώδους και του ταινίας συγκόλλησης. Η συγκόλλησης επί μόδας LED; 3) Η τάση εξόδου πρέπει να είναι μικρότερη από 60V DC. Το προϊόν περιλαμβάνει πηγή φωτός μήκους 0,5 m. Για λεπτομερείς πληροφορίες, ανατρέξτε στον πίνακα στο συμπληρωματικό φύλλο. Προσέξτε η επιφάνεια να είναι καθαρή και λεία και να εδαφοαλειστεί να μην γίνεται υπέρβαση της επιτρεπόμενης θερμοκρασίας εργασίας. Το module είναι να εγκαταστήσει με τη βοήθεια της διπλής αυτοκόλλητης ταινίας καθαρή και γίνετα επικουστική του κολλώδους και του ταινίας συγκόλλησης. Η συγκόλλησης επί μόδας LED; 3) Η τάση εξόδου πρέπει να είναι μικρότερη από 60V DC. Το προϊόν περιλαμβάνει πηγή φωτός μήκους 0,5 m. Για λεπτομερείς πληροφορίες, ανατρέξτε στον πίνακα στο συμπληρωματικό φύλλο. Προσέξτε η επιφάνεια να είναι καθαρή και λεία και να εδαφοαλειστεί να μην γίνεται υπέρβαση της επιτρεπόμενης θερμοκρασίας εργασίας. Το module είναι να εγκαταστήσει με τη βοήθεια της διπλής αυτοκόλλητης ταινίας καθαρή και γίνετα επικουστική του κολλώδους και του ταινίας συγκόλλησης. Η συγκόλλησης επί μόδας LED; 3) Η τάση εξόδου πρέπει να είναι μικρότερη από 60V DC. Το προϊόν περιλαμβάνει πηγή φωτός μήκους 0,5 m. Για λεπτομερείς πληροφορίες, ανατρέξτε στον πίνακα στο συμπληρωματικό φύλλο. Προσέξτε η επιφάνεια να είναι καθαρή και λεία και να εδαφοαλειστεί να μην γίνεται υπέρβαση της επιτρεπόμενης θερμοκρασίας εργασίας. Το module είναι να εγκαταστήσει με τη βοήθεια της διπλής αυτοκόλλητης ταινίας καθαρή και γίνετα επικουστική του κολλώδους και του ταινίας συγκόλλησης. Η συγκόλλησης επί μόδας LED; 3) Η τάση εξόδου πρέπει να είναι μικρότερη από 60V DC. Το προϊόν περιλαμβάνει πηγή φωτός μήκους 0,5 m. Για λεπτομερείς πληροφορίες, ανατρέξτε στον πίνακα στο συμπληρωματικό φύλλο. Προσέξτε η επιφάνεια να είναι καθαρή και λεία και να εδαφοαλειστεί να μην γίνεται υπέρβαση της επιτρεπόμενης θερμοκρασίας εργασίας. Το module είναι να εγκαταστήσει με τη βοήθεια της διπλής αυτοκόλλητης ταινίας καθαρή και γίνετα επικουστική του κολλώδους και του ταινίας συγκόλλησης. Η συγκόλλησης επί μόδας LED; 3) Η τάση εξόδου πρέπει να είναι μικρότερη από 60V DC. Το προϊόν περιλαμβάνει πηγή φωτός μήκους 0,5 m. Για λεπτομερείς πληροφορίες, ανατρέξτε στον πίνακα στο συμπληρωματικό φύλλο. Προσέξτε η επιφάνεια να είναι καθαρή και λεία και να εδαφοαλειστεί να μην γίνεται υπέρβαση της επιτρεπόμενης θερμοκρασίας εργασίας. Το module είναι να εγκαταστήσει με τη βοήθεια της διπλής αυτοκόλλητης ταινίας καθαρή και γίνετα επικουστική του κολλώδους και του ταινίας συγκόλλησης. Η συγκόλλησης επί μόδας LED; 3) Η τάση εξόδου πρέπει να είναι μικρότερη από 60V DC. Το προϊόν περιλαμβάνει πηγή φωτός μήκους 0,5 m. Για λεπτομερείς πληροφορίες, ανατρέξτε στον πίνακα στο συμπληρωματικό φύλλο. Προσέξτε η επιφάνεια να είναι καθαρή και λεία και να εδαφοαλειστεί να μην γίνεται υπέρβαση της επιτρεπόμενης θερμοκρασίας εργασίας. Το module είναι να εγκαταστήσει με τη βοήθεια της διπλής αυτοκόλλητης ταινίας καθαρή και γίνετα επικουστική του κολλώδους και του ταινίας συγκόλλησης. Η συγκόλλησης επί μόδας LED; 3) Η τάση εξόδου πρέπει να είναι μικρότερη από 60V DC. Το προϊόν περιλαμβάνει πηγή φωτός μήκους 0,5 m. Για λεπτομερείς πληροφορίες, ανατρέξτε στον πίνακα στο συμπληρωματικό φύλλο. Προσέξτε η επιφάνεια να είναι καθαρή και λεία και να εδαφοαλειστεί να μην γίνεται υπέρβαση της επιτρεπόμενης θερμοκρασίας εργασίας. Το module είναι να εγκαταστήσει με τη βοήθεια της διπλής αυτοκόλλητης ταινίας καθαρή και γίνετα επικουστική του κολλώδους και του ταινίας συγκόλλησης. Η συγκόλλησης επί μόδας LED; 3) Η τάση εξόδου πρέπει να είναι μικρότερη από 60V DC. Το προϊόν περιλαμβάνει πηγή φωτός μήκους 0,5 m. Για λεπτομερείς πληροφορίες, ανατρέξτε στον πίνακα στο συμπληρωματικό φύλλο. Προσέξτε η επιφάνεια να είναι καθαρή και λεία και να εδαφοαλειστεί να μην γίνεται υπέρβαση της επιτρεπόμενης θερμοκρασίας εργασίας. Το module είναι να εγκαταστήσει με τη βοήθεια της διπλής αυτοκόλλητης ταινίας καθαρή και γίνετα επικουστική του κολλώδους και του ταινίας συγκόλλησης. Η συγκόλλησης επί μόδας LED; 3) Η τάση εξόδου πρέπει να είναι μικρότερη από 60V DC. Το προϊόν περιλαμβάνει πηγή φωτός μήκους 0,5 m. Για λεπτομερείς πληροφορίες, ανατρέξτε στον πίνακα στο συμπληρωματικό φύλλο. Προσέξτε η επιφάνεια να είναι καθαρή και λεία και να εδαφοαλειστεί να μην γίνεται υπέρβαση της επιτρεπόμενης θερμοκρασίας εργασίας. Το module είναι να εγκαταστήσει με τη βοήθεια της διπλής αυτοκόλλητης ταινίας καθαρή και γίνετα επικουστική του κολλώδους και του ταινίας συγκόλλησης. Η συγκόλλησης επί μόδας LED; 3) Η τάση εξόδου πρέπει να είναι μικρότερη από 60V DC. Το προϊόν περιλαμβάνει πηγή φωτός μήκους 0,5 m. Για λεπτομερείς πληροφορίες, ανατρέξτε στον πίνακα στο συμπληρωματικό φύλλο. Προσέξτε η επιφάνεια να είναι καθαρή και λεία και να εδαφοαλειστεί να μην γίνεται υπέρβαση της επιτρεπόμενης θερμοκρασίας εργασίας. Το module είναι να εγκαταστήσει με τη βοήθεια της διπλής αυτοκόλλητης ταινίας καθαρή και γίνετα επικουστική του κολλώδους και του ταινίας συγκόλλησης. Η συγκόλλησης επί μόδας LED; 3) Η τάση εξόδου πρέπει να είναι μικρότερη από 60V DC. Το προϊόν περιλαμβάνει πηγή φωτός μήκους 0,5 m. Για λεπτομερείς πληροφορίες, ανατρέξτε στον πίνακα στο συμπληρωματικό φύλλο. Προσέξτε η επιφάνεια να είναι καθαρή και λεία και να εδαφοαλειστεί να μην γίνεται υπέρβαση της επιτρεπόμενης θερμοκρασίας εργασίας. Το module είναι να εγκαταστήσει με τη βοήθεια της διπλής αυτοκόλλητης ταινίας καθαρή και γίνετα επικουστική του κολλώδους και του ταινίας συγκόλλησης. Η συγκόλλησης επί μόδας LED; 3) Η τάση εξόδου πρέπει να είναι μικρότερη από 60V DC. Το προϊόν περιλαμβάνει πηγή φωτός μήκους 0,5 m. Για λεπτομερείς πληροφορίες, ανατρέξτε στον πίνακα στο συμπληρωματικό φύλλο. Προσέξτε η επιφάνεια να είναι καθαρή και λεία και να εδαφοαλειστεί να μην γίνεται υπέρβαση της επιτρεπόμενης θερμοκρασίας εργασίας. Το module είναι να εγκαταστήσει με τη βοήθεια της διπλής αυτοκόλλητης ταινίας καθαρή και γίνετα επικουστική του κολλώδους και του ταινίας συγκόλλησης. Η συγκόλλησης επί μόδας LED; 3) Η τάση εξόδου πρέπει να είναι μικρότερη από 60V DC. Το προϊόν περιλαμβάνει πηγή φωτός μήκους 0,5 m. Για λεπτομερείς πληροφορίες, ανατρέξτε στον πίνακα στο συμπληρωματικό φύλλο. Προσέξτε η επιφάνεια να είναι καθαρή και λεία και να εδαφοαλειστεί να μην γίνεται υπέρβαση της επιτρεπόμενης θερμοκρασίας εργασίας. Το module είναι να εγκαταστήσει με τη βοήθεια της διπλής αυτοκόλλητης ταινίας καθαρή και γίνετα επικουστική του κολλώδους και του ταινίας συγκόλλησης. Η συγκόλλησης επί μόδας LED; 3) Η τάση εξόδου πρέπει να είναι μικρότερη από 60V DC. Το προϊόν περιλαμβάνει πηγή φωτός μήκους 0,5 m. Για λεπτομερείς πληροφορίες, ανατρέξτε στον πίνακα στο συμπληρωματικό φύλλο. Προσέξτε η επιφάνεια να είναι καθαρή και λεία και να εδαφοαλειστεί να μην γίνεται υπέρβαση της επιτρεπόμενης θερμοκρασίας εργασίας. Το module είναι να εγκαταστήσει με τη βοήθεια της διπλής αυτοκόλλητης ταινίας καθαρή και γίνετα επικουστική του κολλώδους και του ταινίας συγκόλλησης. Η συγκόλλησης επί μόδας LED; 3) Η τάση εξόδου πρέπει να είναι μικρότερη από 60V DC. Το προϊόν περιλαμβάνει πηγή φωτός μήκους 0,5 m. Για λεπτομερείς πληροφορίες, ανατρέξτε στον πίνακα στο συμπληρωματικό φύλλο. Προσέξτε η επιφάνεια να είναι καθαρή και λεία και να εδαφοαλειστεί να μην γίνεται υπέρβαση της επιτρεπόμενης θερμοκρασίας εργασίας. Το module είναι να εγκαταστήσει με τη βοήθεια της διπλής αυτοκόλλητης ταινίας καθαρή και γίνετα επικουστική του κολλώδους και του ταινίας συγκόλλησης. Η συγκόλλησης επί μόδας LED; 3) Η τάση εξόδου πρέπει να είναι μικρότερη από 60V DC. Το προϊόν περιλαμβάνει πηγή φωτός μήκους 0,5 m. Για λεπτομερείς πληροφορίες, ανατρέξτε στον πίνακα στο συμπληρωματικό φύλλο. Προσέξτε η επιφάνεια να είναι καθαρή και λεία και να εδαφοαλειστεί να μην γίνεται υπέρβαση της επιτρεπόμενης θερμοκρασίας εργασίας. Το module είναι να εγκαταστήσει με τη βοήθεια της διπλής αυτοκόλλητης ταινίας καθαρή και γίνετα επικουστική του κολλώδους και του ταινίας συγκόλλησης. Η συγκόλλησης επί μόδας LED; 3) Η τάση εξόδου πρέπει να είναι μικρότερη από 60V DC. Το προϊόν περιλαμβάνει πηγή φωτός μήκους 0,5 m. Για λεπτομερείς πληροφορίες, ανατρέξτε στον πίνακα στο συμπληρωματικό φύλλο. Προσέξτε η επιφάνεια να είναι καθαρή και λεία και να εδαφοαλειστεί να μην γίνεται υπέρβαση της επιτρεπόμενης θερμοκρασίας εργασίας. Το module είναι να εγκαταστήσει με τη βοήθεια της διπλής αυτοκόλλητης ταινίας καθαρή και γίνετα επικουστική του κολλώδους και του ταινίας συγκόλλησης. Η συγκόλλησης επί μόδας LED; 3) Η τάση εξόδου πρέπει να είναι μικρότερη από 60V DC. Το προϊόν περιλαμβάνει πηγή φωτός μήκους 0,5 m. Για λεπτομερείς πληροφορίες, ανατρέξτε στον πίνακα στο συμπληρωματικό φύλλο. Προσέξτε η επιφάνεια να είναι καθαρή και λεία και να εδαφοαλειστεί να μην γίνεται υπέρβαση της επιτρεπόμενης θερμοκρασίας εργασίας. Το module είναι να εγκαταστήσει με τη βοήθεια της διπλής αυτοκόλλητης ταινίας καθαρή και γίνετα επικουστική του κολλώδους και του ταινίας συγκόλλησης. Η συγκόλλησης επί μόδας LED; 3) Η τάση εξόδου πρέπει να είναι μικρότερη από 60V DC. Το προϊόν περιλαμβάνει πηγή φωτός μήκους 0,5 m. Για λεπτομερείς πληροφορίες, ανατρέξτε στον πίνακα στο συμπληρωματικό φύλλο. Προσέξτε η επιφάνεια να είναι καθαρή και λεία και να εδαφοαλειστεί να μην γίνεται υπέρβαση της επιτρεπόμενης θερμοκρασίας εργασίας. Το module είναι να εγκαταστήσει με τη βοήθεια της διπλής αυτοκόλλητης ταινίας καθαρή και γίνετα επικουστική του κολλώδους και του ταινίας συγκόλλησης. Η συγκόλλησης επί μόδας LED; 3) Η τάση εξόδου πρέπει να είναι μικρότερη από 60V DC. Το προϊόν περιλαμβάνει πηγή φωτός μήκους 0,5 m. Για λεπτομερείς πληροφορίες, ανατρέξτε στον πίνακα στο συμπληρωματικό φύλλο. Προσέξτε η επιφάνεια να είναι καθαρή και λεία και να εδαφοαλειστεί να μην γίνεται υπέρβαση της επιτρεπόμενης θερμοκρασίας εργασίας. Το module είναι να εγκαταστήσει με τη βοήθεια της διπλής αυτοκόλλητης ταινίας καθαρή και γίνετα επικουστική του κολλώδους και του ταινίας συγκόλλησης. Η συγκόλλησης επί μόδας LED; 3) Η τάση εξόδου πρέπει να είναι μικρότερη από 60V DC. Το προϊόν περιλαμβάνει πηγή φωτός μήκους 0,5 m. Για λεπτομερείς πληροφορίες, ανατρέξτε στον πίνακα στο συμπληρωματικό φύλλο. Προσέξτε η επιφάνεια να είναι καθαρή και λεία και να εδαφοαλειστεί να μην γίνεται υπέρβαση της επιτρεπόμενης θερμοκρασίας εργασίας. Το module είναι να εγκαταστήσει με τη βοήθεια της διπλής αυτοκόλλητης ταινίας καθαρή και γίνετα επικουστική του κολλώδους και του ταινίας συγκόλλησης. Η συγκόλλησης επί μόδας LED; 3) Η τάση εξόδου πρέπει να είναι μικρότερη από 60V DC. Το προϊόν περιλαμβάνει πηγή φωτός μήκους 0,5 m. Για λεπτομερείς πληροφορίες, ανατρέξτε στον πίνακα στο συμπληρωματικό φύλλο. Προσέξτε η επιφάνεια να είναι καθαρή και λεία και να εδαφοαλειστεί να μην γίνεται υπέρβαση της επιτρεπόμενης θερμοκρασίας εργασίας. Το module είναι να εγκαταστήσει με τη βοήθεια της διπλής αυτοκόλλητης ταινίας καθαρή και γίνετα επικουστική του κολλώδους και του ταινίας συγκόλλησης. Η συγκόλλησης επί μόδας LED; 3) Η τάση εξόδου πρέπει να είναι μικρότερη από 60V DC. Το προϊόν περιλαμβάνει πηγή φωτός μήκους 0,5 m. Για λεπτομερείς πληροφορίες, ανατρέξτε στον πίνακα στο συμπληρωματικό φύλλο. Προσέξτε η επιφάνεια να είναι καθαρή και λεία και να εδαφοαλειστεί να μην γίνεται υπέρβαση της επιτρεπόμενης θερμοκρασίας εργασίας. Το module είναι να εγκαταστήσει με τη βοήθεια της διπλής αυτοκόλλητης ταινίας καθαρή και γίνετα επικουστική του κολλώδους και του ταινίας συγκόλλησης. Η συγκόλλησης επί μόδας LED; 3) Η τάση εξόδου πρέπει να είναι μικρότερη από 60V DC. Το προϊόν περιλαμβάνει πηγή φωτός μήκους 0,5 m. Για λεπτομερείς πληροφορίες, ανατρέξτε στον πίνακα στο συμπληρωματικό φύλλο. Προσέξτε η επιφάνεια να είναι καθαρή και λεία και να εδαφοαλειστεί να μην γίνεται υπέρβαση της επιτρεπόμενης θερμοκρασίας εργασίας. Το module είναι να εγκαταστήσει με τη βοήθεια της διπλής αυτοκόλλητης ταινίας καθαρή και γίνετα επικουστική του κολλώδους και του ταινίας συγκόλλησης. Η συγκόλλησης επί μόδας LED; 3) Η τάση εξόδου πρέπει να είναι μικρότερη από 60V DC. Το προϊόν περιλαμβάνει πηγή φωτός μήκους 0,5 m. Για λεπτομερείς πληροφορίες, ανατρέξτε στον πίνακα στο συμπληρωματικό φύλλο. Προσέξτε η επιφάνεια να είναι καθαρή και λεία και να εδαφοαλειστεί να μην γίνεται υπέρβαση της επιτρεπόμενης θερμοκρασίας εργασίας. Το module είναι να εγκαταστήσει με τη βοήθεια της διπλής αυτοκόλλητης ταινίας καθαρή και γίνετα επικουστική του κολλώδους και του ταινίας συγκόλλησης. Η συγκόλλησης επί μόδας LED; 3) Η τάση εξόδου πρέπει να είναι μικρότερη από 60V DC. Το προϊόν περιλαμβάνει πηγή φωτός μήκους 0,5 m. Για λεπτομερείς πληροφορίες, ανατρέξτε στον πίνακα στο συμπληρωματικό φύλλο. Προσέξτε η επιφάνεια να είναι καθαρή και λεία και να εδαφοαλειστεί να μην γίνεται υπέρβαση της επιτρεπόμενης θερμοκρασίας εργασίας. Το module είναι να εγκαταστήσει με τη βοήθεια της διπλής αυτοκόλλητης ταινίας καθαρή και γίνετα επικουστική του κολλώδους και του ταινίας συγκόλλησης. Η συγκόλλησης επί μόδας LED; 3) Η τάση εξόδου πρέπει να είναι μικρότερη από 60V DC. Το προϊόν περιλαμβάνει πηγή φωτός μήκους 0,5 m. Για λεπτομερείς πληροφορίες, ανατρέξτε στον πίνακα στο συμπληρωματικό φύλλο. Προσέξτε η επιφάνεια να είναι καθαρή και λεία και να εδαφοαλειστεί να μην γίνεται υπέρβαση της επιτρεπόμενης θερμοκρασίας εργασίας. Το module είναι να εγκαταστήσει με τη βοήθεια της διπλής αυτοκόλλητης ταινίας καθαρή και γίνετα επικουστική του κολλώδους και του ταινίας συγκόλλησης. Η συγκόλλησης επί μόδας LED; 3) Η τάση εξόδου πρέπει να είναι μικρότερη από 60V DC. Το προϊόν περιλαμβάνει πηγή φωτός μήκους 0,5 m. Για λεπτομερείς πληροφορίες, ανατρέξτε στον πίνακα στο συμπληρωματικό φύλλο. Προσέξτε η επιφάνεια να είναι καθαρή και λεία και να εδαφοαλειστεί να μην γίνεται υπέρβαση της επιτρεπόμενης θερμοκρασίας εργασίας. Το module είναι να εγκαταστήσει με τη βοήθεια της διπλής αυτοκόλλητης ταινίας καθαρή και γίνετα επικουστική του κολλώδους και του ταινίας συγκόλλησης. Η συγκόλλησης επί μόδας LED; 3) Η τάση εξόδου πρέπει να είναι μικρότερη από 60V DC. Το προϊόν περιλαμβάνει πηγή φωτός μήκους 0,5 m. Για λεπτομερείς πληροφορίες, ανατρέξτε στον πίνακα στο συμπληρωματικό φύλλο. Προσέξτε η επιφάνεια να είναι καθαρή και λεία και να εδαφοαλειστεί να μην γίνεται υπέρβαση της επιτρεπόμενης θερμοκρασίας εργασίας. Το module είναι να εγκαταστήσει με τη βοήθεια της διπλής αυτοκόλλητης ταινίας καθαρή και γίνετα επικουστική του κολλώδους και του ταινίας συγκόλλησης. Η συγκόλλησης επί μόδας LED; 3) Η τάση εξόδου πρέπει να είναι μικρότερη από 60V DC. Το προϊόν περιλαμβάνει πηγή φωτός μήκους 0,5 m. Για λεπτομερείς πληροφορίες, ανατρέξτε στον πίνακα στο συμπληρωματικό φύλλο. Προσέξτε η επιφάνεια να είναι καθαρή και λεία και να εδαφοαλειστεί να μην γίνεται υπέρβαση της επιτρεπόμενης θερμοκρασίας εργασίας. Το module είναι να εγκαταστήσει με τη βοήθεια της διπλής αυτοκόλλητης ταινίας καθαρή και γίνετα επικουστική του κολλώδους και του ταινίας συγκόλλησης. Η συγκόλλησης επί μόδας LED; 3) Η τάση εξόδου πρέπει να είναι μικρότερη από 60V DC. Το προϊόν περιλαμβάνει πηγή φωτός μήκους 0,5 m. Για λεπτομερείς πληροφορίες, ανατρέξτε στον πίνακα στο συμπληρωματικό φύλλο. Προσέξτε η επιφάνεια να είναι καθαρή και λεία και να εδαφοαλειστεί να μην γίνεται υπέρβαση της επιτρεπόμενης θερμοκρασίας εργασίας. Το module είναι να εγκαταστήσει με τη βοήθεια της διπλής αυτοκόλλητης ταινίας καθαρή και γίνετα επικουστική του κολλώδους και του ταινίας συγκόλλησης. Η συγκόλλησης επί μόδας LED; 3) Η τάση εξόδου πρέπει να είναι μικρότερη από 60V DC. Το προϊόν περιλαμβάνει πηγή φωτός μήκους 0,5 m. Για λεπτομερείς πληροφορίες, ανατρέξτε στον πίνακα στο συμπληρωματικό φύλλο. Προσέξτε η επιφάνεια να είναι καθαρή και λεία και να εδαφοαλειστεί να μην γίνεται υπέρβαση της επιτρεπόμενης θερμοκρασίας εργασίας. Το module είναι να εγκαταστήσει με τη βοήθεια της διπλής αυτοκόλλητης ταινίας καθαρή και γίνετα επικουστική του κολλώδους και του ταινίας συγκόλλησης. Η συγκόλλησης επί μόδας LED; 3) Η τάση εξόδου πρέπει να είναι μικρότερη από 60V DC. Το προϊόν περιλαμβάνει πηγή φωτός μήκους 0,5 m. Για λεπτομερείς πληροφορίες, ανατρέξτε στον πίνακα στο συμπληρωματικό φύλλο. Προσέξτε η επιφάνεια να είναι καθαρή και λεία και να εδαφοαλειστεί να μην γίνεται υπέρβαση της επιτρεπόμενης θερμοκρασίας εργασίας. Το module είναι να εγκαταστήσει με τη βοήθεια της διπλής αυτοκόλλητης ταινίας καθαρή και γίνετα επικουστική του κολλώδους και του ταινίας συγκόλλησης. Η συγκόλλησης επί μόδας LED; 3) Η τάση εξόδου πρέπει να είναι μικρότερη από 60V DC. Το προϊόν περιλαμβάνει πηγή φωτός μήκους 0,5 m. Για λεπτομερείς πληροφορίες, ανατρέξτε στον πίνακα στο συμπληρωματικό φύλλο. Προσέξτε η επιφάνεια να είναι καθαρή και λεία και να εδαφοαλειστεί να μην γίνεται υπέρβαση της επιτρεπόμενης θερμοκρασίας εργασίας. Το module είναι να εγκαταστήσει με τη βοήθεια της διπλής αυτοκόλλητης ταινίας καθαρή και γίνετα επικουστική του κολλώδους και του ταινίας συγκόλλησης. Η συγκόλλησης επί μόδας LED; 3) Η τάση εξόδου πρέπει να είναι μικρότερη από 60V DC. Το προϊόν περιλαμβάνει πηγή φωτός μήκους 0,5 m. Για λεπτομερείς πληροφορίες, ανατρέξτε στον πίνακα στο συμπληρωματικό φύλλο. Προσέξτε η επιφάνεια να είναι καθαρή και λεία και να εδαφοαλειστεί να μην γίνεται υπέρβαση της επιτρεπόμενης θερμοκρασίας εργασίας. Το module είναι να εγκαταστήσει με τη βοήθεια της διπλής αυτοκόλλητης ταινίας καθαρή και γίνετα επικουστική του κολλώδους και του ταινίας συγκόλλησης. Η συγκόλλησης επί μόδας LED; 3) Η τάση εξόδου πρέπει να είναι μικρότερη από 60V DC. Το προϊόν περιλαμβάνει πηγή φωτός μήκους 0,5 m. Για λεπτομερείς πληροφορίες, ανατρέξτε στον πίνακα στο συμπληρωματικό φύλλο. Προσέξτε η επιφάνεια να είναι καθαρή και λεία και να εδαφοαλειστεί να μην γίνεται υπέρβαση της επιτρεπόμενης θερμοκρασίας εργασίας. Το module είναι να εγκαταστήσει με τη βοήθεια της διπλής αυτοκόλλητης ταινίας καθαρή και γίνετα επικουστική του κολλώδους και του ταινίας συγκόλλησης. Η συγκόλλησης επί μόδας LED; 3) Η τάση εξόδου πρέπει να είναι μικρότερη από 60V DC. Το προϊόν περιλαμβάνει πηγή φωτός μήκους 0,5 m. Για λεπτομερείς πληροφορίες, ανατρέξτε στον πίνακα στο συμπληρωματικό φύλλο. Προσέξτε η επιφάνεια να είναι καθαρή και λεία και να εδαφοαλειστεί να μην γίνεται υπέρβαση της επιτρεπόμενης θερμοκρασίας εργασίας. Το module είναι να εγκαταστήσει με τη βοήθεια της διπλής αυτοκόλλητης ταινίας καθαρή και γίνετα επικουστική του κολλώδους και του ταινίας συγκόλλησης. Η συγκόλλησης επί μόδας LED; 3) Η τάση εξόδου πρέπει να είναι μικρότερη από 60V DC. Το προϊόν περιλαμβάνει πηγή φωτός μήκους 0,5 m. Για λεπτομερείς πληροφορίες, ανατρέξτε στον πίνακα στο συμπληρωματικό φύλλο. Προσέξτε η επιφάνεια να είναι καθαρή και λεία και να εδαφοαλειστεί να μην γίνεται υπέρβαση της επιτρεπόμενης θερμοκρασίας εργασίας. Το module είναι να εγκαταστήσει με τη βοήθεια της διπλής αυτοκόλλητης ταινίας καθαρή και γίνετα επικουστική του κολλώδους και του ταινίας συγκόλλησης. Η συγκόλλησης επί μόδας LED; 3) Η τάση εξόδου πρέπει να είναι μικρότερη από 60V DC. Το προϊόν περιλαμβάνει πηγή φωτός μήκους 0,5 m. Για λεπτομερείς πληροφορίες, ανατρέξτε στον πίνακα στο συμπληρωματικό φύλλο. Προσέξτε η επιφάνεια να είναι καθαρή και λεία και να εδαφοαλειστεί να μην γίνεται υπέρβαση της επιτρεπόμενης θερμοκρασίας εργασίας. Το module είναι να εγκαταστήσει με τη βοήθεια της διπλής αυτοκόλλητης ταινίας καθαρή και γίνετα επικουστική του κολλώδους και του ταινίας συγκόλλησης. Η συγκόλλησης επί μόδας LED; 3) Η τάση εξόδου πρέπει να είναι μικρότερη από 60V DC. Το προϊόν περιλαμβάνει πηγή φωτός μήκους 0,5 m. Για λεπτομερείς πληροφορίες, ανατρέξτε στον πίνακα στο συμπληρωματικό φύλλο. Προσέξτε η επιφάνεια να είναι καθαρή και λεία και να εδαφοαλειστεί να μην γίνεται υπέρβαση της επιτρεπόμενης θερμοκρασίας εργασίας. Το module είναι να εγκαταστήσει με τη βοήθεια της διπλής αυτοκόλλητης ταινίας καθαρή και γίνετα επικουστική του κολλώδους και του ταινίας συγκόλλησης. Η συγκόλλησης επί μόδας LED; 3) Η τάση εξόδου πρέπει να είναι μικρότερη από 60V DC. Το προϊόν περιλαμβάνει πηγή φωτός μήκους 0,5 m. Για λεπτομερείς πληροφορίες, ανατρέξτε στον πίνακα στο συμπληρωματικό φύλλο. Προσέξτε η επιφάνεια να είναι καθαρή και λεία και να εδαφοαλειστεί να μην γίνεται υπέρβαση της επιτρεπόμενης θερμοκρασίας εργασίας. Το module είναι να εγκαταστήσει με τη βοήθεια της διπλής αυτοκόλλητης ταινίας καθαρή και γίνετα επικουστική του κολλώδους και του ταινίας συγκόλλησης. Η συγκόλλησης επί μόδας LED; 3) Η τάση εξόδου πρέπει να είναι μικρότερη από 60V DC. Το προϊόν περιλαμβάνει πηγή φωτός μήκους 0,5 m. Για λεπτομερείς πληροφορίες, ανατρέξτε στον πίνακα στο συμπληρωματικό φύλλο. Προσέξτε η επιφάνεια να είναι καθαρή και λεία και να εδαφοαλειστεί να μην γίνεται υπέρβαση της επιτρεπόμενης θερμοκρασίας εργασίας. Το module είναι να εγκαταστήσει με τη βοήθεια της διπλής αυτοκόλλητης ταινίας καθαρή και γίνετα επικουστική του κολλώδους και του ταινίας συγκόλλησης. Η συγκόλλησης επί μόδας LED; 3) Η τάση εξόδου πρέπει να είναι μικρότερη από 60V DC. Το προϊόν περιλαμβάνει πηγή φωτός μήκους 0,5 m. Για λεπτομερείς πληροφορίες, ανατρέξτε στον πίνακα στο συμπληρωματικό φύλλο. Προσέξτε η επιφάνεια να είναι καθαρή και λεία και να εδαφοαλειστεί να μην γίνεται υπέρβαση της επιτρεπόμενης θερμοκρασίας εργασίας. Το module είναι να εγκαταστήσει με τη βοήθεια της διπλής αυτοκόλλητης ταινίας καθαρή και γίνετα επικουστική του κολλώδους και του ταινίας συγκόλλησης. Η συγκόλλησης επί μόδας LED; 3) Η τάση εξόδου πρέπει να είναι μικρότερη από 60V DC. Το προϊόν περιλαμβάνει πηγή φωτός μήκους 0,5 m. Για λεπτομερείς πληροφορίες, ανατρέξτε στον πίνακα στο συμπληρωματικό φύλλο. Προσέξτε η επιφάνεια να είναι καθαρή και λεία και να εδαφοαλειστεί να μην γίνεται υπέρβαση της επιτρεπόμενης θερμοκρασίας εργασίας. Το module είναι να εγκαταστήσει με τη βοήθεια της διπλής αυτοκόλλητης ταινίας καθαρή και γίνετα επικουστική του κολλώδους και του ταινίας συγκόλλησης. Η συγκόλλησης επί μόδας LED; 3) Η τάση εξόδου πρέπει να είναι μικρότερη από 60V DC. Το προϊόν περιλαμβάνει πηγή φωτός μήκους 0,5 m. Για λεπτομερείς πληροφορίες, ανατρέξτε στον πίνακα στο συμπληρωματικό φύλλο. Προσέξτε η επιφάνεια να είναι καθαρή και λεία και να εδαφοαλειστεί να μην γίνεται υπέρβαση της επιτρεπόμενης θερμοκρασίας εργασίας. Το module είναι να εγκαταστήσει με τη βοήθεια της διπλής αυτοκόλλητης ταινίας καθαρή και γίνετα επικουστική του κολλώδους και του ταινίας συγκόλλησης. Η συγκόλλησης επί μόδας LED; 3) Η τάση εξόδου πρέπει να είναι μικρότερη από 60V DC. Το προϊόν περιλαμβάνει πηγή φωτός μήκους 0,5 m. Για λεπτομερείς πληροφορίες, ανατρέξτε στον πίνακα στο συμπληρωματικό φύλλο. Προσέξτε η επιφάνεια να είναι καθαρή και λεία και να εδαφοαλειστεί να μην γίνεται υπέρβαση της επιτρεπόμενης θερμοκρασίας εργασίας. Το module είναι να εγκαταστήσει με τη βοήθεια της διπλής αυτοκόλλητης ταινίας καθαρή και γίνετα επικουστική του κολλώδους και του ταινίας συγκόλλησης. Η συγκόλλησης επί μόδας LED; 3) Η τάση εξόδου πρέπει να είναι μικρότερη από 60V DC. Το προϊόν περιλαμβάνει πηγή φωτός μήκους 0,5 m. Για λεπτομερείς

NOT FOR PRINT PRODUCTION!

WARNING:

This PDF file is for reference only and not to be used for the creation of production art. Colour printouts and screen displays should not be used for colour approval as colours may vary from device to device. The colour values for this file are defined in either Pantone (PMS), HKS, or in process colours (CMYK). For obtaining hard-copies in actual size (1:1) you need to enter the proper settings in your printer options.

本品不可印刷生产

警告:

本PDF文档仅作为参考文件，不能将本文件用于印刷生产或者制作菲林。本文档的彩色打印版本或在电脑屏幕中显示的彩色，不可用于最终的彩色参照。因为硬件或设备的差异，可能造成色彩的偏差。最终正式的色彩请遵照由色板卡片PMS、HKS或者CMYK(青红黄黑)所定义的色彩。若本文档的打印件要获取1:1的原始尺寸，须在打印选项项中作出相应的设置。



Ⓜ Sursa de lumină a acestui corp de iluminat nu poate fi înlocuită; când sursa de lumină ajunge la sfârșitul duratei de viață, întregul corp de iluminat trebuie înlocuit. Produsele trebuie furnizate cu un motor SELV LED independent aprobat, conform IEC/EN 61347-2-13 și: 1) Tensiunea nominală de ieșire (tensiune constantă) trebuie să fie egală cu tensiunea nominală de alimentare a modului LED; 2) Puterea nominală de ieșire cel puțin egală cu puterea nominală a modului LED; 3) Puterea de ieșire trebuie să fie mai mică de 60V c.c.. Produsul include o sursă de lumină cu lungimea de 0,5m; pentru informații detaliate, consultați tabelul din fișa alăturată. Aveți în vedere o suprafață de montare netedă, curată, care asigură că nu vor fi depășite temperaturile de operare admise. Modulul montat pe o suprafață suport conductivă trebuie înălțat de lipire preconstituită cablurile și part-urile de lipit și lipit pentru max. 3 sec. la 350°C; înainte de orice altă lipire lăsați mai întâi să se răcească complet locul de lipire; evitați forțele de forcare sau de cojire. Montarea modului se realizează cu ajutorul benzii cu două părți adezive, fixată pe spate. Aveți în vedere o suprafață curată, care trebuie să fie lipsită de grăsime, ulei, silicon și particule de impurități. Respectați indicațiile de la 3M referitoare la stralul-suport recomandat pentru diferite suprafețe. Materialele de fixare trebuie să prezinte o structură internă compactă. Aveți în vedere o îndepărtare completă a benzii de protecție. La montarea pe suprafețe metalice trebuie prevăzută o izolație între suprafața de montare și benzi pentru evitarea scurtcircuitului la locul contactelor de lipire. Modulul trebuie montat pe o suprafață conductivă termic, pentru a asigura că temperatura Tc a aparatului nu este depășită. Protejați modulul în stare încorporată contra sarcinii mecanice și electrostatice. * Lungimea cablului de alimentare (cablu cu secțiune transversală de 0,5 mm²); ** Lungime maximă metri BANDA LED cu T_a=25°C

Ⓜ Светильник источник на това осветелително тяло не е сменяем; когато осветелникът източник достигне края на живота си, цялото осветително тяло трябва да бъде заменено. Продуктите трябва да бъдат снабдени с одобрен независим SELV LED драйвер, отговарящ на IEC/EN 61347-2-13, и: 1) Номиналното изходно напрежение (постоянно напрежение) трябва да бъде равно на номиналното захранващо напрежение на LED модула; 2) Номиналната изходна мощност да е най-малко равна на номиналната мощност на LED модула; 3) Цвят трябва да бъде по-малко от 60 V DC. Продуктът включва източник на изолация с дължина 0,5 м; за подробна информация вижте таблицата в допълнителния лист. Обърнете внимание монтажната повърхност да е чиста и гладка – така ще бъде гарантирано, че допустимите работни температури няма да бъдат надвишавани. Монтажа се върху термично проводима основа модул: преди запояването калайдисайте предаварително кабела и платката и запоявайте за максимум 3 секунди при 350°C; преди всяко следващо запояване първо изчакайте мястото на спойката да се охлади напълно; предотвратете електрични сили на полоние и срязване. Монтажа на модула се извършва с помощта на поставената на обратната страна двустранна залепваща лента. Обърнете внимание повърхностите да бъдат чисти, тоест по тях да няма мазнини, масло, силикон и мръсни частици. Спазвайте указанията на 3M относно препоръчаните грундове бои за различни повърхности. Закрепващите материали трябва да бъдат сами по себе си здрави. Махнете напълно предпазната лента. При монтаж върху метални повърхности с цел избягване на късо съединение на мястото на контакта при запояване е предвидена изолация между монтажната повърхност и модула. Модулът трябва да се монтира върху термично проводима основа, за да сте сигурни, че Tc няма да бъде надвишена. В монтираем състояние павете от механични и електростатични нагрявания. * Дължина на захранващия кабел (сечение на проводника 0,5 mm²); ** Макс. дължина в метри на светодиодната лента при T_a=25°C

Ⓜ Selle valgusti valgusalikati ei saa vahetada, kui valgusalikas jõuab oma eluaja lõpuni, tuleb kogu valgusti välja vahetada. Tooted peavad olema varustatud kinnitatud sõltumatu SELV LED-draiveriga, mis vastab standardile IEC / EN 61347-2-13, ja: 1) nimiväljundpinge (konstantpinge) peab olema võrdne LED-mooduli nimipinge; 2) nimiväljundvõimsus vähemalt võrdne LED-mooduli nimivõimsusega; 3) V_{out} peab olema alla 60 V DC. Toode sisaldab valgusalikati pikkusega 0,5 m. Üksikasjaliku teabe saamiseks vaadake lisalehet tabelit. Montaaži pind peab olema puhas ja tasane, mis tagab, et lubatud töotemperatuur ei ületata. Soojust juhtivalt aluspinnal monteeritav moodul: enne külgepootmist kaabel ja jootmispinsetid eelnevalt üle tinutud ja max 3 sek 350°C juures joota; enne iga edasist jootmist kõigepealt jootmiskoht täielikult jahtuda lasta; vältida lööke ja põikjooni. Mooduli montaaži toimub tagaküljel oleva kahepoolese kleepindiga abil. Pealispinnad peavad olema rasva-, õli-, silikooni- ja prahivabad. Pidage silmas 3M juhiseid erinevate pealispindade jaoks soovitatud kruntide kohta. Kinnitusmaterjalid peavad olema tugevad. Pöörake tähelepanu sellele, et kallselintit oleks täielikult eemaldatud. Monteerides metallpindadel on lühiste vältimiseks jootmiskontaktide juures ette nähtud montaažipinna ja mooduli vahel isolatsioon. Moodulit tuleb monteerida soojust juhtival pinnal, mis tagab, et T_c ei ületata. Ühendatud oleks kaltsita mehaanilise ja elektrostaatilisest koormuse eest. * Toitetraadi pikkus (traadi ristlõike 0,5 mm²); ** LED riba pikkus maks meetrid T_a=25°C juures

Ⓜ Šio šviestuvo šviesos šaltinis nekeičiamas; šviesos šaltiniui atitarnavus reikės keisti visą šviestuvą. Patikimi gaminiai bus su patvirtintu nepriklausomu SELV LED valdikliu, atitinkančiu IEC/EN 61347-2-13 reikalavimus, be to, jų: 1) nurodytoji išėjimo įtampa (pastovi įtampa) bus lygi nurodytajai LED modulio matavimo įtampai; 2) nurodytoji išėjimo galia bus bent jau lygi nurodytajai LED modulio galiai; 3) U_{out} išėjimas nesiekis 60 V DC. Gaminyje yra 0,5 m ilgio šviesos šaltinis; daugiau informacijos rasite pridėdamo lapo lentelėje. Atkreipkite dėmesį, kad montavimo paviršius turi būti švarus ir lygus, kad nebūtų viršyta leistina eksploatavimo temperatūra. Ant šilumai laidaus pagrindo sumontuotas modulis: prieš pradėdami lituoti, iš pradžių kabelių ir lituoklio antgalį padenkite alavu ir maks. 3 sek. lituokite nustatę 350 °C, prieš kiekvieną kitą litavimą leiskite iki galo atvėsti litavimo vietai; stenkitės išvengti nuplėšimo adhezijos arba kerpanamosi jėgos. Modulis montuojamas naudojant galę pritrinčintą dvipusę lipnią juostą. Atkreipkite dėmesį, kad paviršiai būtu švarūs, ant jų nebūtų tepalo, alvyos, silikono ir purvo dalelių. Atkreipkite dėmesį į 3M rekomenduojamus įvairių paviršių pinnuosius dengiamuosius sluoksnius. Tvirtinamosios medžiagos turi būti tvirtos. Stenkitės, kad apsauginė juosta būtų tinkamai atsimu. Montuojant ant metalinių paviršių, litavimo kontakto vietoje reikia numatyti izoliaciją tarp montavimo paviršiaus ir modulio, kad būtų galima išvengti trumpojo jungimo. Modulį reikia montuoti ant šilumai laidaus paviršiaus, kad būtų galima užtikrinti, jog nebūs viršyta „Tc“. Įmontuotą modulį reikia apsaugoti nuo mechaninės ir elektrostatinės apkrovos. * Tiekimo laido ilgis (0,5 mm² vietoš skerspjūvio dalis); ** Didžiausias šviesos diodų juostos ilgis metrais, kai T_a = 25 °C

Ⓜ Ši gaismekla gaismas avots nu nomainiams; kad gaismas avota kalpošanas laiks beidzas, visu gaismekli nepieciešams nomainit. Produkts piegādā ar apstiprinātu neatkarīgu SELV LED draiveri, kas atbilst IEC/EN 61347-2-13, un: 1) nominālās iziejas spriegums (pastāvīgais spriegums) ir vienāds ar LED modula nominālo barošanas spriegumu; 2) nominālā iziejas jauda vismaz vienāda ar LED modula nominālo jaudu; 3) Uzeļējais jābūt mazākam par 60 V DC. Produkts ietver 0,5 m garu gaismas avotu. Sīkākā informācija skatiet papildīgās tabulā. Rūpējieties, lai montāžas virsma būtu tīra un līdzena, kas netiek pārsniegta Tc, moduli jāuzstāda priekšējās ekspluatācijas temperatūrā. Uz termiski vadītspējīgas pamates uzstādīt moduli: pirms kabeļu un lodēšanas vietas lodēšanas veiciot to alvšanā, un uz tām nebūtu tauku, eļļas, silikona un netīrumu daļiņas. Levērojiet norādītajam 3M, atbilstoši uz dažādām virsmām nepieciešamo primēru. Stiprinājumi materiāliem jābūt ciešiem. Pārbaudiet, vai aizsargājošā lente ir pilnībā nolikta. Lai, uzstādot uz metāliskām virsmām, izvairītos no īssavienojumiem, lodot kontakto vietā jāparedz izolācija starp montāžas virsmu un moduli. Lai nodrošinātu, ka netiek pārsniegta Tc, moduli jāuzstāda uz termiski vadošas virsmas. Uzstādītā stāvoklī aizsargājiet pret mehānisku un elektrostatisku slodzi. * Gaismas diodu vada garums (vada šķērsgriezuma laukums 0,5 mm²); ** Maksimālais GAISMAS DIODU (LED) LENTES garums metris, ja gaisa temperatūra T_a=25°C

Ⓜ Izvor svetlosti u ovom rasvetnom elementu nije zamjenjiv; kada prode upotrebnii vek izvora svetlosti, treba zameniti ceo rasvetni element. Proizvod se oprebeđuju zajedno sa odobrenim nezavisnim SELV LED draiverom usklađenim sa standardom IEC/EN 61347-2-13, i: 1) Nominalni izlazni napon (konstantan napon) morai biti isti kao nominalni ulazni napon LED modula; 2) Nominalna izlazna snaga ne sme biti manja od nominalne snage LED modula; 3) U_{izl} mora biti manji od 60 V DC. Proizvod sadrži izvor svetlosti sa dužinom od 0,5 m; za detaljne informacije pogledajte tabelu u prilogu. Paziti na čistu i glatku montaznu površinu, koja onogučava, da se ne prekorače dozvoljene pogonske temperature. Modul montiran na termički provodljivoj podlozi; pre lemljenja treba izolaćiju kalajni kabli, ulje, silikona i nečistoć. Rukovanje moduli treba obavljati pri čistoj i glatkoj površini. Montaža modula se vrši pomoću dvostrane lepljive trake smještena na podlozi. Paziti na čiste površine, koje moraju da budu bez masti, ulja, silikona i čestica prljavine. Prizidvajite se uputstavu firmi 3M u vezi sa preporučenom farbam za grandiranje (primeri) za različite površine. Materijali za pričvršćenje moraju da budu čvrsti. Paziti na potpuno odstranjenje zaštitne trake. Kod montaze na metalne površine se radi izbegavanja kratkih spojeva na mestu lemnih kontakata mora koristiti izolacija između površine i modula. Modul mora da bude ugrađen na termički provodljivoj površini, da biste obezbedili, da se ne prekorači Tc. U ugrađenom stanju zaštititi od mehaničkog i elektrostatičkog opterećenja. * Dužina žice za snabdevanje (presjek žice 0,5 mm²); ** Maks. broj metara LED STRIP trake na T_a=25°C

Ⓜ Джерело світла цього світильника не підлягає заміні; після завершення терміну служби джерела світла потрібно замінити весь світильник. Продукція повинна постачатися із затвердженим незалежним світлодіодним драйвером SELV, що відповідає IEC/EN 61347-2-13, а також: 1) номінальна вихідна напруга (постійна напруга) повинна дорівнювати номінальній напрузі живлення світлодіодного модуля; 2) номінальна вихідна потужність повинна щонайменше дорівнює номінальній потужності світлодіодного модуля; 3) вихідна напруга має бути менше 60 В постійного струму. До складу виробу входить джерело світла довжиною 0,5 м; щоб отримати докладніші відомості, див. таблицю в додатку. Слідкуйте за тим, щоб монтажна поверхня була чистою і рівною, щоб запобігти перевиченню дозволених робочих температур. Модуль монтується на теплопровідній підлозі; перед лемлінням контактів кабелів і лемленням на металеві поверхні, а також перед лемленням кабелів і контактів пласкодуху необхідно облудити, а потім сперати протязі макс. 3 секунд при температурі 350 ° C; перед кожним наступною лемлюю місце пайки має повністю охолонути; не допускати зусиль на зривування та зсув. Монтаж модуля проводиться за допомогою двосторонньої клейкої стрічки, нанесеної зі зворотнього боку. Слідкуйте за тим, щоб поверхні були чистими, без мастила, жиру, силікону і забруднень. Дотримуйтеся вказівок компанії 3M щодо рекомендованих праймерів для різних поверхонь. Монтажний матеріал повинен бути стабільним. Слідкуйте за тим, щоб захисну стрічку було повністю видалено. Під час монтажу на металевих поверхнях, щоб уникнути коротких замикань в місцях пайки, необхідно передбачити ізоляцію між монтажною поверхнею і модулем. Модуль монтується на теплопровідній поверхні, щоб запобігти перевиченню робочої температури. Змонтований модуль слід захищати від механічних та електростатичних навантажень. * Довжина дроту живлення (перетин дроту 0,5 мм²); ** Макс. метраж світлодіодної стрічки за T_a=25°C

Ⓜ Бул шамњин жарџк кези аустричирлимадџи, жарџк кезинџи крџмет ецу мерзџи аџталғаннан кейин буџл шамџи аустируџу керек. Өнџидер IEC/EN 61347-2-13 сџейк келетин тџуелсиз SELV жарџкдиотџи драйверимен бирге келџ керек жџне: 1) номиналды шыџыс кернеџу (турџакџи кернеџу) жарџк диодџи модульџин номиналды кернеџуне тен болуџ керек; 2) номиналды шыџыс куџаты кем дегенде жарџкдиотџи модульџин номиналды куџатына тен; 3) шыџыкүзџидеџи максималды жџмыс кернеџу 60 В турџакџи токџан да болуџ керек. Буџрым 0,5 м-лџк жарџк кезин камџидџи. Толџыраџ аџпаратџи крџса берлген кестеден караџы. Бекџителетин бет таза жџне тегис болуџ керек. Бул рџкџат еџлген температурџаны шамадан аспуџна кеплџлџ болџы. Жџлы еџтџкџиз бетке орнатылған модуль: дџнекерленемс бурџн, алдымен кабелџне ламельдерге калаџи жаџыл алыџды да, сосын 350°С температурџамен 3 секундџа дейин тџпџлџ дџнекерленџ; еџрџб келесі дџнекерлеџу кадамџын орынџу алдында дџнекерленетин жерџин толџк суџаған кџтџн; кџштен керџрџ немесс жџлжџтып алманџы. Бул модуль еџ жаџы жаџысџа таспаџнын кемеџимен орнатылады. Дџнекерленетин бет кирден, майдан, силиконнан жџне кир-коџыстардан таза болуџ керек. Өр түрлџ беттерге усынылған праймерлер туралы 3M берген өлџметтердџ окыџыџ. Бекџит материалдарыџнын өздеџи мыџкџи болуџ керек. Қорғанџы таспаџны толџк алып тастаџыџ. Еџгер металл беттерге орнатылса, орнату беті мен модуль арасына дџнекерленетин жерден қысқасџа тџџықталудың алдын алатын оқшалуџшы салџныџ. Қызу шамадан аспас ушџн модульџи жџлы еџтџкџиз бетке орнату керек. Орнатқан кезде механикалыџ жџне электростатикалыџ өсерден қорғанџы. * Куџат сымџының ұзындыџы (0,5 мм² сымџың келденеџ қимсасы); ** 25°С-таџы ЖШД ЖОЛџАҒЫҒЫҢ макс. ұзындыџы.

LEDVANCE GmbH
Steinerne Furt 62
86167 Augsburg, Germany
www.ledvance.com

Ⓜ LEDVANCE Ltd, Aquila House
Delta Crescent, Westbrook, Warrington
WA5 7NR, United Kingdom



#27402
black
score dimension 148 x 210 mm