

## LED STRIP PERFORMANCE

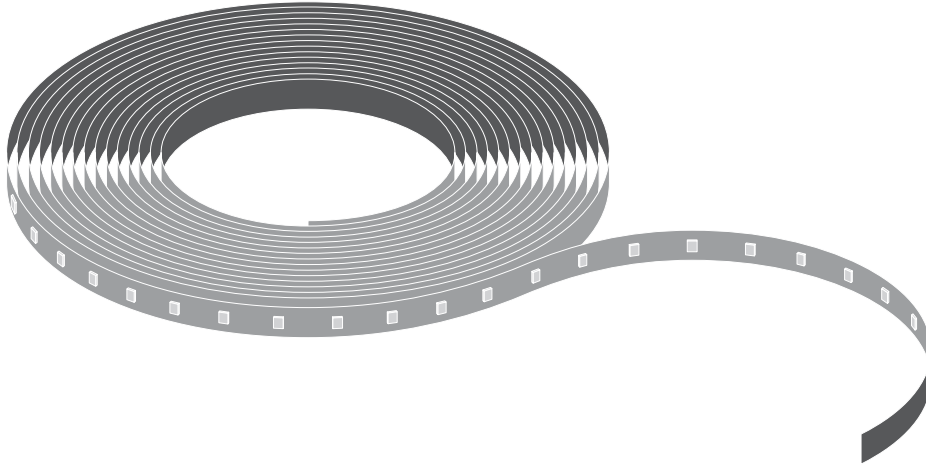

	EAN	l x w x h [mm]	V <sub>DC</sub>	W	W/m	lm	lm/m	lm/W	K	⊖ (°C)	∇	R <sub>a</sub>
LS P-500/927/5	4058075707474	5000 x 8 x 1.5	24V	21	4.2	2265	505	120	2700	-20...+55	120°	>90
LS P-500/930/5	4058075707498	5000 x 8 x 1.5	24V	21	4.2	2310	515	122	3000	-20...+55	120°	>90
LS P-500/940/5	4058075707511	5000 x 8 x 1.5	24V	21	4.2	2455	545	130	4000	-20...+55	120°	>90
LS P-500/965/5	4058075707535	5000 x 8 x 1.5	24V	21	4.2	2455	545	130	6500	-20...+55	120°	>90
LS P-1000/927/5	4058075707559	5000 x 8 x 1.5	24V	43	8.6	4645	1010	118	2700	-20...+55	120°	>90
LS P-1000/930/5	4058075707573	5000 x 8 x 1.5	24V	43	8.6	4730	1030	120	3000	-20...+55	120°	>90
LS P-1000/940/5	4058075707597	5000 x 8 x 1.5	24V	43	8.6	5030	1090	127	4000	-20...+55	120°	>90
LS P-1000/965/5	4058075707610	5000 x 8 x 1.5	24V	43	8.6	5030	1090	127	6500	-20...+55	120°	>90
LS P-1500/927/5	4058075707634	5000 x 8 x 1.5	24V	60	12	6480	1435	119	2700	-20...+55	120°	>90
LS P-1500/930/5	4058075707658	5000 x 8 x 1.5	24V	60	12	6600	1455	121	3000	-20...+55	120°	>90
LS P-1500/940/5	4058075707672	5000 x 8 x 1.5	24V	60	12	7020	1550	129	4000	-20...+55	120°	>90
LS P-1500/965/5	4058075707696	5000 x 8 x 1.5	24V	60	12	7020	1550	129	6500	-20...+55	120°	>90
LS P-2000/927/5	4058075707719	5000 x 8 x 1.5	24V	78	15.6	8420	1840	118	2700	-20...+55	120°	>90
LS P-2000/930/5	4058075707733	5000 x 8 x 1.5	24V	78	15.6	8580	1870	120	3000	-20...+55	120°	>90
LS P-2000/940/5	4058075707757	5000 x 8 x 1.5	24V	78	15.6	9125	1980	127	4000	-20...+55	120°	>90
LS P-2000/965/5	4058075707771	5000 x 8 x 1.5	24V	78	15.6	9125	1980	127	6500	-20...+55	120°	>90

Length of supply wire (0,5 mm <sup>2</sup> wire cross-section)*	Max. meters of LED STRIP at T <sub>a</sub> =25°C**				
	<0.5m	1m	3m	6m	10m
LS P-500/9xx/5 IP00	10.1	9.8	9.4	8.8	7.9
LS P-1000/9xx/5 IP00	8.5	8.3	7.9	7.3	6.3
LS P-1500/9xx/5 IP00	7.3	7.0	6.6	6.1	5.3
LS P-2000/9xx/5 IP00	6.0	5.7	5.3	4.7	4.0

**NOT FOR PRINT  
PRODUCTION!**

**WARNING:**

This PDF file is for reference only and not to be used for the creation of production art. Colour printouts and screen displays should not be used for colour approval as colours may vary from device to device. The colour values for this file are defined in either Pantone (PMS), HKS, or in process colours (CMYK). For obtaining hard-copies in actual size (1:1) you need to enter the proper settings in your printer options.

**本品不可印刷生产**

**警告:**

本PDF文档仅作为参照文件，不能将本档用于印刷生产或者制作菲林。本档的彩色打印版本或在电脑屏幕中显示的色彩，不可用于最终的色彩参照。因为硬件或设备的差异，可能造成色彩的偏差。最终正式的色彩谱遵照由色板卡片PMS、HKS或者CMYK(青红黄黑)所定义的色彩。若本档的打印件要获取1:1的原始尺寸，须在打印选项中作出相应的设置。

**NOT FOR PRINT PRODUCTION!**

**WARNING:**  
This PDF file is for reference only and not to be used for the creation of production art. Colour printouts and screen displays should not be used for colour approval as colours may vary from device to device. The colour values for this file are defined in either Pantone (PMS), HKS, or in process colours (CMYK). For obtaining hard-copies in actual size (1:1) you need to enter the proper settings in your printer options.

**本品不可印刷生产  
警告:**

本PDF文档仅作为参考文件，不能将本档用于印刷生产或者制作菲林。本档的色彩打印版本或在电脑屏幕中显示的色彩，不可用于最终的色彩参照。因为硬件或设备的差异，可能造成色彩的偏差。最终正式的色彩请遵照色卡卡片PMS、HKS或者CMYK(青红黄黑)所定义的色彩。若本档的打印件要获取1:1的原始尺寸，须在打印选项中作出相应的设置。



**LED STRIP PERFORMANCE**

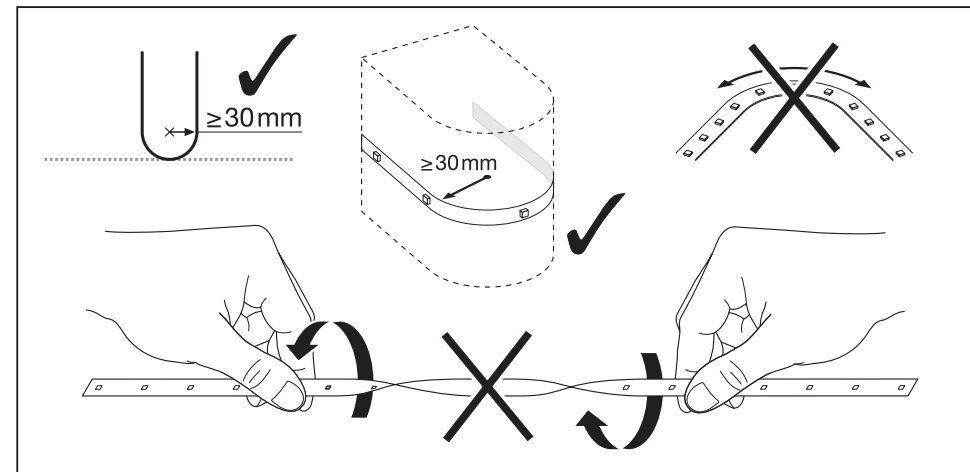
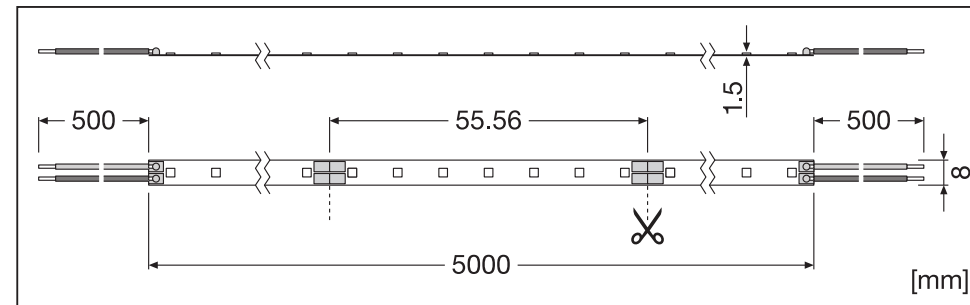

**A**

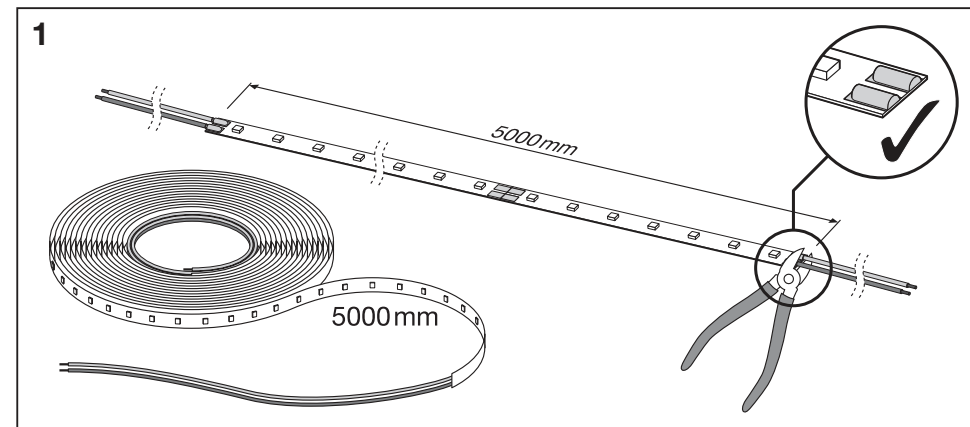

2

**LED STRIP PERFORMANCE**

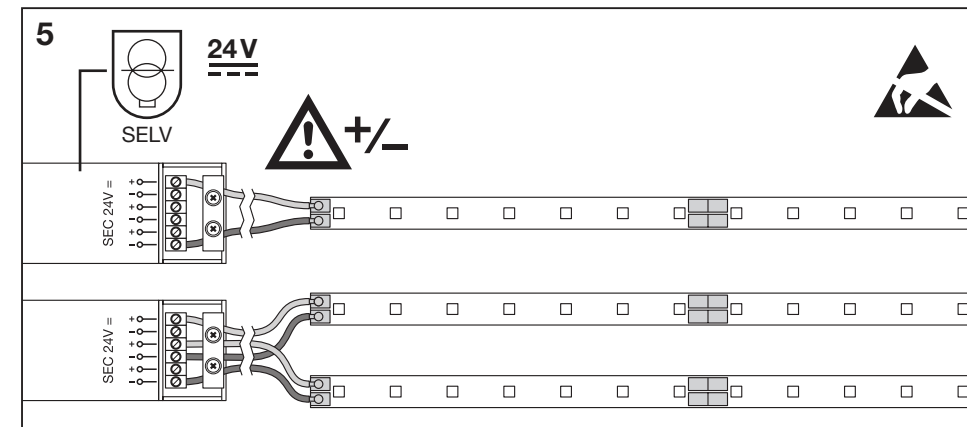
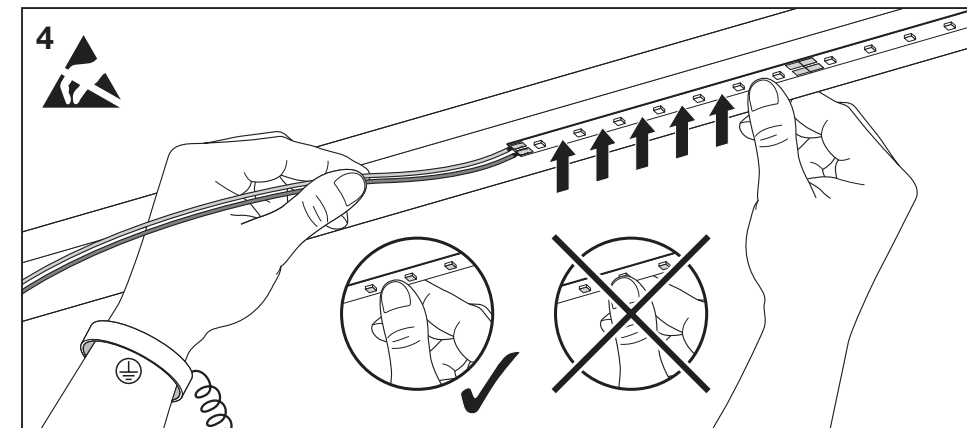
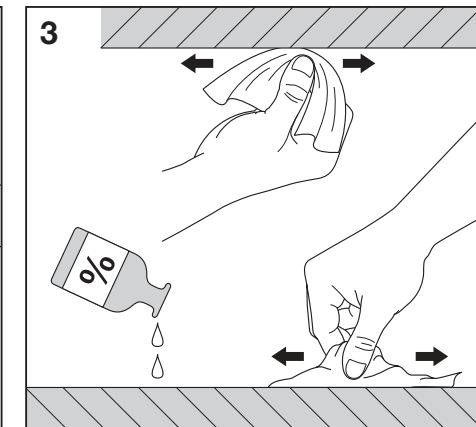
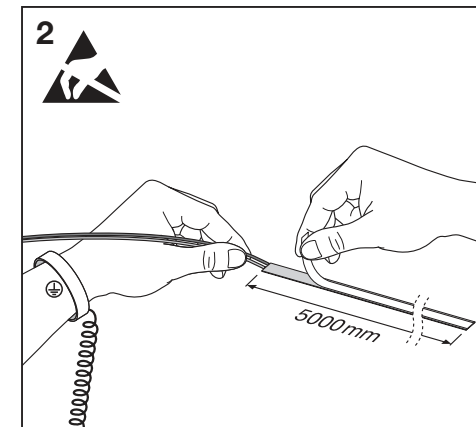

3

**NOT FOR PRINT PRODUCTION!**

**WARNING:**

This PDF file is for reference only and not to be used for the creation of production art. Colour printouts and screen displays should not be used for colour approval as colours may vary from device to device. The colour values for this file are defined in either Pantone (PMS), HKS, or in process colours (CMYK). For obtaining hard-copies in actual size (1:1) you need to enter the proper settings in your printer options.

**本品不可印刷生产**

**警告:**  
本PDF文档仅作为参考文件，不能将本档用于印刷生产或者制作菲林。本档的色彩打印版本或在电脑屏幕中显示的色彩，不可用于最终的色彩参照。因为硬件或设备的差异，可能造成色彩的偏差。最终正式的色彩请遵照色板卡片PMS、HKS或者CMYK(青红黄黑)所定义的色彩。若本档的打印件要获取1:1的原始尺寸，须在打印选项中作出相应的设置。



**LED STRIP PERFORMANCE**

**B**

LS AY-CP/P2/500  
EAN:4058075727403

LS AY-CSD/P2  
EAN:4058075727526

**1**

**2**

**3a**

**3b**

**4**

4

#27402  
black  
score dimension 148 x 210 mm



**LED STRIP PERFORMANCE**

**C**

**1**

**2**

**3**

**4**

5

#27402  
black  
score dimension 148 x 210 mm



## NOT FOR PRINT PRODUCTION!

**WARNING:**

This PDF file is for reference only and not to be used for the creation of production art. Colour printouts and screen displays should not be used for colour approval as colours may vary from device to device. The colour values for this file are defined in either Pantone (PMS), HKS, or in process colours (CMYK). For obtaining hard-copies in actual size (1:1) you need to enter the proper settings in your printer options.

### 本品不可印刷生产

**警告:**

本PDF文档仅作为参照文件，不能将本文档用于印刷生产或者制作菲林。本文档的色彩打印版本或其电脑屏幕中显示的色彩，不可用于最终的色彩参照。因为硬件或设备的差异，可能造成色彩的偏差。最终正式的色彩请遵照由色板卡片PMS、HKS或者CMYK（青红黄黑）所定义的色彩。若本文档的打印需要获取1:1的原始尺寸，须在打印选项中作出相应的设置。

## LEDVANCE

### LED STRIP PERFORMANCE

Ⓛ Die Lichtquelle dieser Leuchte ist nicht austauschbar. Wenn die Lichtquelle des Ende ihrer Lebensdauer erreicht hat, muss die gesamte Leuchte ausgetauscht werden. Die Produkte müssen mit einem zugelassenen unabhängigen SELV-LED-Treiber gemäß IEC/EN 61347-2-13 geliefert werden und: 1) Die Nennausgangsspannung (konstante Spannung) muss der Nennvorsorgungsspannung des LED-Moduls entsprechen; 2) Die Nennausgangsleistung entspricht mindestens der Nennleistung des LED-Moduls; 3) Die U<sub>out</sub>-Ausgangsspannung muss weniger als 60 VDC betragen. Das Produkt beinhaltet eine Lichtquelle mit der Länge 0,5m; für detaillierte Informationen siehe Tabelle Bobolat. Achten Sie auf eine saubere glatte Montagefläche, die gewebefreist, dass die erlaubten Betriebstemperaturen nicht überschritten werden. Auf thermisch leitfähigem Untergrund montieren Modul. Vor dem Anlöten Kabel und Lötlötaps vorverzinern und für max. 3s bei 350°C löteti; vor jeder weiteren Lötung zuerst Lötlötlote komplett abkühlen lassen; Schäl- oder Scherkräfte verhindern. Die Montage des Moduls erfolgt mittels des rückseitig angebrachten doppelseitigen Klebebandes. Achten Sie auf saubere Oberflächen, welche frei von Fett, Öl, Silikon und Schmutzpartikeln sein müssen. Beachten Sie die Hinweise von 3M bezüglich empfohlenen Primer für verschiedene Oberflächen. Die Befestigungsmaterialien müssen in sich fest sein. Achten Sie auf die vollständige Entfernung des Schutzbandes. Bei Montage auf metallische Flächen ist zur Vermeidung von Kurzschlüssen an der Stelle der LEDkontakte eine Isolation zwischen Montagefläche und Modul vorzusehen. Das Modul muss auf einer thermisch leitenden Fläche montiert werden, um sicherzustellen, dass Tc nicht überschritten wird. In eingebautem Zustand vor mechanischer und elektrostatischer Belastung schützen. \* Länge der Versorgungsleitung (0,5 mm² Kabelquerschnitt); \*\* Max. Meter LED-STRIP bei T<sub>a</sub>=25°C

Ⓜ H the light source of this luminaire is not replaceable; when the light source reaches its end of life the whole luminaire shall be replaced. The products shall be supplied with an approved independent SELV LED driver complying with IEC/EN 61347-2-13, and: 1) The rated output voltage (constant voltage) shall be equal to rated supply voltage of LED module; 2) The rated output power at least equal to the rated power of LED module; 3) The U<sub>out</sub> shall be less than 60 VDC. The product includes a light source with a length of 0.5 m; for detailed information, see the table on the supplementary sheet. Ensure that the mounting surface is clean and smooth. This guarantees that the allowed operating temperatures are not exceeded. Module mounted to a thermally conductive surface. Before soldering, tin-plate the cable and solder pads first and solder for max. 3s at 350°C. Before every further soldering step, allow the solder point to completely cool down, prevent peeling or shearing forces. The module is mounted using the double-sided adhesive tape on the reverse. Ensure the surfaces are clean and free of grease, oil, silicone and dirt particles. Please observe the information from 3M about the recommended primers for various surfaces. The attachment materials themselves must be firm. Ensure the protective tape is completely removed. If mounted to metallic surfaces, apply insulation between the mounting surface and the module to prevent short-circuits at the solder contact points. The module needs to be mounted to a thermally conductive surface to ensure that Tc is not exceeded. Protect against mechanical and electrostatic loads when mounted. \* Length of supply wire (0,5 mm² wire cross-section); \*\* Max. meters of LED STRIP at T<sub>a</sub>=25°C

Ⓨ La source lumineuse de ce luminaire n'est pas remplaçable. Lorsque la source de lumière atteint sa fin de vie, l'ensemble du luminaire doit être remplacé. Les produits doivent être fournis avec un pilote de LED VLEV indépendante approuvée conforme à la norme IEC/EN 61347-2-13, et: 1) La tension de sortie nominale (tension constante) doit être égale à la tension d'alimentation nominale du module LED ; 2) La puissance de sortie nominale au moins égale à la puissance nominale du module LED ; 3) La sortie U<sub>out</sub> doit être inférieure à 60 V CC. Le produit comprend une source lumineuse d'une longueur de 0,5 m ; pour des informations détaillées, voir le tableau de la feuille complémentaire. Assurez-vous d'avoir une surface de montage lisse et propre qui garantit que les températures d'exploitation autorisées ne sont pas dépassées. En cas de module monté sur un fond thermique conducteur, le module doit être monté sur une surface métallique soudure, exécuter un prétraitement et souder au maximum 3s à 350°C ; avant tout autre brasage, laissez refroidir complètement d'abord le point de soudure ; empêcher l'apparition de forces de traction et de cisaillement. Le montage du module se fait à l'aide du ruban adhésif double face appliqué sur la face arrière. N'oubliez pas que les surfaces doivent être propres, sans graisse, huile, silicones et particules de poussière. Veuillez observer les indications de 3M concernant la soue-couche optimale recommandée pour différentes surfaces. Les matériaux de fixation doivent être eux-mêmes solidement fixés. Respectez la distance d'écartement de la bande de protection. En cas de montage sur des surfaces métalliques, il faut prévoir une isolation pour éviter les courts-circuits à l'endroit des contacts de soudage entre la surface de montage et le module. Le module doit être monté sur une surface transmettant la chaleur afin de s'assurer que Tc n'est pas dépassé. Une fois installé, protéger de la charge mécanique et électrostatique. \* Longueur du câble d'alimentation (section de fil 0,5 mm²); \*\* Long. max. du LED STRIP en mètres à T<sub>a</sub>=25 °C

Ⓛ La sorgente luminosa di questo apparecchio di illuminazione non è sostituibile; quando la sorgente luminosa raggiunge il termine della sua vita utile, deve essere sostituito l'intero apparecchio. I prodotti devono essere forniti con un driver LED SELV indipendente approvato conforme a IEC/EN 61347-2-13 e: 1) La tensione nominale di uscita (tensione costante) deve corrispondere alla tensione nominale di alimentazione del modulo LED; 2) La potenza nominale in uscita deve essere almeno uguale alla potenza nominale del modulo LED; 3) U<sub>out</sub> deve essere inferiore a 60V CC. Il prodotto include una sorgente luminosa lunga 0,5 m; per informazioni dettagliate si veda la tabella nella scheda supplementare. Assicuratevi che la superficie di montaggio sia pulita e liscia per garantire che non vengano superate le temperature di esercizio ammesse. Modulo montato su fondo termococonduttivo: prima di saldare, prestagnare cave e diavrutini sono updare al massimo per 3s a 350°C, prima di ogni ulteriore saldatura, lasciare raffreddare completamente il giunto saldato, evitare forze desquarnanti o di taglio. Il montaggio del modulo si effettua mediante il nastro biadesivo applicato sulla parte posterior. Accertarsi che le superfici siano pulite e prve di grassi, olio, silicone e particelle di sporco. Osservare le avvertenze di 3M relativamente ai primer consigliati per le diverse superfici. I materiali di fissaggio devono essere intrinsecamente resistenti. Avere cura di rimuovere completamente il nastro protettivo. In caso di montaggio su superfici metalliche, al fine di evitare cortocircuiti nella zona dei contatti di saldatura, occorre prevedere un isolamento fra superficie di montaggio e modulo. Il modulo deve essere montato su di una superficie termococonduttiva per garantire che non venga superata Tc. Una volta installato, proteggere il prodotto dalle sollecitazioni meccaniche ed elettrostatiche. \* Lunghezza del cavo di alimentazione (sezione trasversale del cavo 0,5 mm²); \*\* Metri max. della STRISCA LED a T<sub>a</sub>=25°C

Ⓧ La fuente de luz de esta luminaria no es reemplazable; cuando la fuente de luz llegue al final de su vida útil, debe reemplazr todo el equipo. Los productos se suministrarán con un controlador LED SELV independiente aprobado que cumpla la norma IEC/EN 61347-2-13, y: 1) La tensión nominal de salida (tensión constante) será igual a la tensión nominal de alimentación del módulo LED; 2) La potencia nominal de salida será al menos igual a la potencia nominal del módulo LED; 3) El voltaje de salida debe ser inferior a 60 V CC. El producto incluye una fuente de luz con una longitud de 0,5 m; para obtener información detallada, consulte la tabla en la hoja adjunta. Procure una superficie de montaje limpia y lisa que garantice que las temperaturas de funcionamiento permitidas no sean superadas. Módulo montado sobre una base conductora térmica: antes de soldar, pre-estañar cable y puntos de soldadura y soldar durante máx. 3s a 350°C; antes de volver a soldar, deje enfriar completamente el punto de soldadura primero, evite aplicar fuerzas de arrancque o en tijera. El montaje de módulo se realiza mediante la cinta adhesiva bilateral colgada posteriormente. Procure que las superficies estén limpias y libres de grasa, aceite, silicona y partículas de suciedad. Respete las instrucciones de 3M en relación con los Primer recomendados para distintas superficies. Los materiales de fijación deben estar bien fijados. Tenga en cuenta que hay que retirar completamente la cinta protectora. En caso de montaje sobre superficies metálicas, para evitar cortocircuitos en el punto de los contactos de soldadura, hay que prever un aislamiento entre la superficie de montaje y el módulo. El módulo debe estar montado en una superficie conductora térmica para garantizar que no se supere Tc. Una vez montado, protéjalo de cargas mecánicas y electrostáticas. \* Longitud del cable de alimentación (0,5 mm² de diámetro en corte transversal); \*\* Metros máximos de tiras de luz LED a T<sub>a</sub>=25 °C

Ⓨ A fonte luminosa desta luminária não é substituível; quando a fonte luminosa chega ao fim da vida útil, deve ser substituída a luminária completa. Os produtos devem ser fornecidos com um driver SELV LED independente aprovado em conformidade com IEC/EN 61347-2-13, e: 1) A tensão nominal de saída (tensão constante) deve ser igual à tensão nominal de alimentação do módulo LED; 2) A potência nominal de saída deve ser pelo menos igual à potência nominal do módulo LED; 3) O U<sub>out</sub> deve ser inferior a 60V DC. O produto inclui uma fonte de luz com 0,5 m de comprimento. Para informações detalhadas, ver a tabela da folha suplementar.Assague uma superfície de montagem limpa e lisa, que garanta que as temperaturas de serviço permitidas não sejam transgredidas. Módulo montado sobre uma base com condutividade térmica: antes de prosceder à soldadura, pré-estanhari o cabo e as almofadas de solda, a soldar no máx. durante 3 seg, a 350°C; antes de cada outra soldadura deivar arrefecer primeiro o ponto de soldadura na totalidade; impedir forças de descolagem ou de cisalhamento. A montagem do módulo realiza-se com a fita adesiva de dupla face que se encontra no verso. Assaguar superfícies limpas, sem gordura, óleo, silicone nem partículas de sujidade. Observe as indicações de 3M relativamente ao primário recomendado para diferentes superfícies. Os materiais de fixação têm de estar bem fixados entre si. Certifique-se de que a fita de proteção é completamente removida. Nos montagens sobre bases metálicas é necessário prover um isolamento entre a superfície de montagem e o módulo, para evitar cortocircuitos no local dos contactos de soldadura. O módulo tem de ser montado sobre uma base com condutividade térmica, para assegurar que a Tc não é transgredida. Em estado montado, assegurar a proteção contra cargas mecánicas e electrostáticas. \* Comprimento do cabo de alimentação (secção transversal do cabo de 0,5 mm²); \*\* Máx. de metros de FITA DE LED a T<sub>a</sub>=25°C

Ⓛ Η ηγή φωτισμού αυτού του φωτιστικού δεν αντικαθίσταται, άρα όταν η ηγή φωτισμού φθάσει στο τέλος της διάρκειας ζωής της πρέπει να αντικαταστήσει ολόκληρο το φωτιστικό. Τα προϊόντα παρέχονται με εγκριμένο ανεξάρτητο οδηγό SELV LED σε συμμόρφωση με το πρότυπο IEC / EN 61347-2-13, και: 1) Η ονομαστική τάση εξόδου (σταθερή τάση) πρέπει να είναι ίση με την ονομαστική τάση τροφοδοσίας του LED-μодυλού; 2) Η ονομαστική ισχύ εξόδου πρέπει να είναι τουλάχιστον ίση με την ονομαστική ισχύ της μονάδας LED; 3) Η τάση εξόδου πρέπει να είναι μικρότερη από 60V DC. Το προϊόν περιλαμβάνει τηγή φωτός μήκους 0,5 m. Για λεπτομερείς πληροφορίες, ανατρέξτε στον πίνακα στο συμπληρωματικό φύλλο. Προσέξτε η επιφάνεια να είναι καθαρή και λεία και να εξασφαλίζεται να μην γίνεται υπέρβαση των επιτρεπόμενων θερμοκρασιών εγκατάστασης. Το μέτρο της επιφάνειας πρέπει να είναι επαρκές πριν την εγκατάσταση και να γίνεται επαρκώς καθαρή του καλωδίου και των τριών συγκολλητικών συγκολλητήρων επί μέρους. Η τήση εξόδου πρέπει να είναι μικρότερη από 60V DC. Το προϊόν περιλαμβάνει τηγή φωτός μήκους 0,5 m. Για λεπτομερείς πληροφορίες, ανατρέξτε στον πίνακα στο συμπληρωματικό φύλλο. Προσέξτε η επιφάνεια να είναι καθαρή και λεία και να εξασφαλίζεται να μην γίνεται υπέρβαση των επιτρεπόμενων θερμοκρασιών εγκατάστασης. Το μέτρο της επιφάνειας πρέπει να είναι επαρκές πριν την εγκατάσταση και να γίνεται επαρκώς καθαρή του καλωδίου και των τριών συγκολλητικών συγκολλητήρων επί μέρους. Η τήση εξόδου πρέπει να είναι μικρότερη από 60V DC. Το προϊόν περιλαμβάνει τηγή φωτός μήκους 0,5 m. Για λεπτομερείς πληροφορίες, ανατρέξτε στον πίνακα στο συμπληρωματικό φύλλο. Προσέξτε η επιφάνεια να είναι καθαρή και λεία και να εξασφαλίζεται να μην γίνεται υπέρβαση των επιτρεπόμενων θερμοκρασιών εγκατάστασης. Το μέτρο της επιφάνειας πρέπει να είναι επαρκές πριν την εγκατάσταση και να γίνεται επαρκώς καθαρή του καλωδίου και των τριών συγκολλητικών συγκολλητήρων επί μέρους. Η τήση εξόδου πρέπει να είναι μικρότερη από 60V DC. Το προϊόν περιλαμβάνει τηγή φωτός μήκους 0,5 m. Για λεπτομερείς πληροφορίες, ανατρέξτε στον πίνακα στο συμπληρωματικό φύλλο. Προσέξτε η επιφάνεια να είναι καθαρή και λεία και να εξασφαλίζεται να μην γίνεται υπέρβαση των επιτρεπόμενων θερμοκρασιών εγκατάστασης. Το μέτρο της επιφάνειας πρέπει να είναι επαρκές πριν την εγκατάσταση και να γίνεται επαρκώς καθαρή του καλωδίου και των τριών συγκολλητικών συγκολλητήρων επί μέρους. Η τήση εξόδου πρέπει να είναι μικρότερη από 60V DC. Το προϊόν περιλαμβάνει τηγή φωτός μήκους 0,5 m. Για λεπτομερείς πληροφορίες, ανατρέξτε στον πίνακα στο συμπληρωματικό φύλλο. Προσέξτε η επιφάνεια να είναι καθαρή και λεία και να εξασφαλίζεται να μην γίνεται υπέρβαση των επιτρεπόμενων θερμοκρασιών εγκατάστασης. Το μέτρο της επιφάνειας πρέπει να είναι επαρκές πριν την εγκατάσταση και να γίνεται επαρκώς καθαρή του καλωδίου και των τριών συγκολλητικών συγκολλητήρων επί μέρους. Η τήση εξόδου πρέπει να είναι μικρότερη από 60V DC. Το προϊόν περιλαμβάνει τηγή φωτός μήκους 0,5 m. Για λεπτομερείς πληροφορίες, ανατρέξτε στον πίνακα στο συμπληρωματικό φύλλο. Προσέξτε η επιφάνεια να είναι καθαρή και λεία και να εξασφαλίζεται να μην γίνεται υπέρβαση των επιτρεπόμενων θερμοκρασιών εγκατάστασης. Το μέτρο της επιφάνειας πρέπει να είναι επαρκές πριν την εγκατάσταση και να γίνεται επαρκώς καθαρή του καλωδίου και των τριών συγκολλητικών συγκολλητήρων επί μέρους. Η τήση εξόδου πρέπει να είναι μικρότερη από 60V DC. Το προϊόν περιλαμβάνει τηγή φωτός μήκους 0,5 m. Για λεπτομερείς πληροφορίες, ανατρέξτε στον πίνακα στο συμπληρωματικό φύλλο. Προσέξτε η επιφάνεια να είναι καθαρή και λεία και να εξασφαλίζεται να μην γίνεται υπέρβαση των επιτρεπόμενων θερμοκρασιών εγκατάστασης. Το μέτρο της επιφάνειας πρέπει να είναι επαρκές πριν την εγκατάσταση και να γίνεται επαρκώς καθαρή του καλωδίου και των τριών συγκολλητικών συγκολλητήρων επί μέρους. Η τήση εξόδου πρέπει να είναι μικρότερη από 60V DC. Το προϊόν περιλαμβάνει τηγή φωτός μήκους 0,5 m. Για λεπτομερείς πληροφορίες, ανατρέξτε στον πίνακα στο συμπληρωματικό φύλλο. Προσέξτε η επιφάνεια να είναι καθαρή και λεία και να εξασφαλίζεται να μην γίνεται υπέρβαση των επιτρεπόμενων θερμοκρασιών εγκατάστασης. Το μέτρο της επιφάνειας πρέπει να είναι επαρκές πριν την εγκατάσταση και να γίνεται επαρκώς καθαρή του καλωδίου και των τριών συγκολλητικών συγκολλητήρων επί μέρους. Η τήση εξόδου πρέπει να είναι μικρότερη από 60V DC. Το προϊόν περιλαμβάνει τηγή φωτός μήκους 0,5 m. Για λεπτομερείς πληροφορίες, ανατρέξτε στον πίνακα στο συμπληρωματικό φύλλο. Προσέξτε η επιφάνεια να είναι καθαρή και λεία και να εξασφαλίζεται να μην γίνεται υπέρβαση των επιτρεπόμενων θερμοκρασιών εγκατάστασης. Το μέτρο της επιφάνειας πρέπει να είναι επαρκές πριν την εγκατάσταση και να γίνεται επαρκώς καθαρή του καλωδίου και των τριών συγκολλητικών συγκολλητήρων επί μέρους. Η τήση εξόδου πρέπει να είναι μικρότερη από 60V DC. Το προϊόν περιλαμβάνει τηγή φωτός μήκους 0,5 m. Για λεπτομερείς πληροφορίες, ανατρέξτε στον πίνακα στο συμπληρωματικό φύλλο. Προσέξτε η επιφάνεια να είναι καθαρή και λεία και να εξασφαλίζεται να μην γίνεται υπέρβαση των επιτρεπόμενων θερμοκρασιών εγκατάστασης. Το μέτρο της επιφάνειας πρέπει να είναι επαρκές πριν την εγκατάσταση και να γίνεται επαρκώς καθαρή του καλωδίου και των τριών συγκολλητικών συγκολλητήρων επί μέρους. Η τήση εξόδου πρέπει να είναι μικρότερη από 60V DC. Το προϊόν περιλαμβάνει τηγή φωτός μήκους 0,5 m. Για λεπτομερείς πληροφορίες, ανατρέξτε στον πίνακα στο συμπληρωματικό φύλλο. Προσέξτε η επιφάνεια να είναι καθαρή και λεία και να εξασφαλίζεται να μην γίνεται υπέρβαση των επιτρεπόμενων θερμοκρασιών εγκατάστασης. Το μέτρο της επιφάνειας πρέπει να είναι επαρκές πριν την εγκατάσταση και να γίνεται επαρκώς καθαρή του καλωδίου και των τριών συγκολλητικών συγκολλητήρων επί μέρους. Η τήση εξόδου πρέπει να είναι μικρότερη από 60V DC. Το προϊόν περιλαμβάνει τηγή φωτός μήκους 0,5 m. Για λεπτομερείς πληροφορίες, ανατρέξτε στον πίνακα στο συμπληρωματικό φύλλο. Προσέξτε η επιφάνεια να είναι καθαρή και λεία και να εξασφαλίζεται να μην γίνεται υπέρβαση των επιτρεπόμενων θερμοκρασιών εγκατάστασης. Το μέτρο της επιφάνειας πρέπει να είναι επαρκές πριν την εγκατάσταση και να γίνεται επαρκώς καθαρή του καλωδίου και των τριών συγκολλητικών συγκολλητήρων επί μέρους. Η τήση εξόδου πρέπει να είναι μικρότερη από 60V DC. Το προϊόν περιλαμβάνει τηγή φωτός μήκους 0,5 m. Για λεπτομερείς πληροφορίες, ανατρέξτε στον πίνακα στο συμπληρωματικό φύλλο. Προσέξτε η επιφάνεια να είναι καθαρή και λεία και να εξασφαλίζεται να μην γίνεται υπέρβαση των επιτρεπόμενων θερμοκρασιών εγκατάστασης. Το μέτρο της επιφάνειας πρέπει να είναι επαρκές πριν την εγκατάσταση και να γίνεται επαρκώς καθαρή του καλωδίου και των τριών συγκολλητικών συγκολλητήρων επί μέρους. Η τήση εξόδου πρέπει να είναι μικρότερη από 60V DC. Το προϊόν περιλαμβάνει τηγή φωτός μήκους 0,5 m. Για λεπτομερείς πληροφορίες, ανατρέξτε στον πίνακα στο συμπληρωματικό φύλλο. Προσέξτε η επιφάνεια να είναι καθαρή και λεία και να εξασφαλίζεται να μην γίνεται υπέρβαση των επιτρεπόμενων θερμοκρασιών εγκατάστασης. Το μέτρο της επιφάνειας πρέπει να είναι επαρκές πριν την εγκατάσταση και να γίνεται επαρκώς καθαρή του καλωδίου και των τριών συγκολλητικών συγκολλητήρων επί μέρους. Η τήση εξόδου πρέπει να είναι μικρότερη από 60V DC. Το προϊόν περιλαμβάνει τηγή φωτός μήκους 0,5 m. Για λεπτομερείς πληροφορίες, ανατρέξτε στον πίνακα στο συμπληρωματικό φύλλο. Προσέξτε η επιφάνεια να είναι καθαρή και λεία και να εξασφαλίζεται να μην γίνεται υπέρβαση των επιτρεπόμενων θερμοκρασιών εγκατάστασης. Το μέτρο της επιφάνειας πρέπει να είναι επαρκές πριν την εγκατάσταση και να γίνεται επαρκώς καθαρή του καλωδίου και των τριών συγκολλητικών συγκολλητήρων επί μέρους. Η τήση εξόδου πρέπει να είναι μικρότερη από 60V DC. Το προϊόν περιλαμβάνει τηγή φωτός μήκους 0,5 m. Για λεπτομερείς πληροφορίες, ανατρέξτε στον πίνακα στο συμπληρωματικό φύλλο. Προσέξτε η επιφάνεια να είναι καθαρή και λεία και να εξασφαλίζεται να μην γίνεται υπέρβαση των επιτρεπόμενων θερμοκρασιών εγκατάστασης. Το μέτρο της επιφάνειας πρέπει να είναι επαρκές πριν την εγκατάσταση και να γίνεται επαρκώς καθαρή του καλωδίου και των τριών συγκολλητικών συγκολλητήρων επί μέρους. Η τήση εξόδου πρέπει να είναι μικρότερη από 60V DC. Το προϊόν περιλαμβάνει τηγή φωτός μήκους 0,5 m. Για λεπτομερείς πληροφορίες, ανατρέξτε στον πίνακα στο συμπληρωματικό φύλλο. Προσέξτε η επιφάνεια να είναι καθαρή και λεία και να εξασφαλίζεται να μην γίνεται υπέρβαση των επιτρεπόμενων θερμοκρασιών εγκατάστασης. Το μέτρο της επιφάνειας πρέπει να είναι επαρκές πριν την εγκατάσταση και να γίνεται επαρκώς καθαρή του καλωδίου και των τριών συγκολλητικών συγκολλητήρων επί μέρους. Η τήση εξόδου πρέπει να είναι μικρότερη από 60V DC. Το προϊόν περιλαμβάνει τηγή φωτός μήκους 0,5 m. Για λεπτομερείς πληροφορίες, ανατρέξτε στον πίνακα στο συμπληρωματικό φύλλο. Προσέξτε η επιφάνεια να είναι καθαρή και λεία και να εξασφαλίζεται να μην γίνεται υπέρβαση των επιτρεπόμενων θερμοκρασιών εγκατάστασης. Το μέτρο της επιφάνειας πρέπει να είναι επαρκές πριν την εγκατάσταση και να γίνεται επαρκώς καθαρή του καλωδίου και των τριών συγκολλητικών συγκολλητήρων επί μέρους. Η τήση εξόδου πρέπει να είναι μικρότερη από 60V DC. Το προϊόν περιλαμβάνει τηγή φωτός μήκους 0,5 m. Για λεπτομερείς πληροφορίες, ανατρέξτε στον πίνακα στο συμπληρωματικό φύλλο. Προσέξτε η επιφάνεια να είναι καθαρή και λεία και να εξασφαλίζεται να μην γίνεται υπέρβαση των επιτρεπόμενων θερμοκρασιών εγκατάστασης. Το μέτρο της επιφάνειας πρέπει να είναι επαρκές πριν την εγκατάσταση και να γίνεται επαρκώς καθαρή του καλωδίου και των τριών συγκολλητικών συγκολλητήρων επί μέρους. Η τήση εξόδου πρέπει να είναι μικρότερη από 60V DC. Το προϊόν περιλαμβάνει τηγή φωτός μήκους 0,5 m. Για λεπτομερείς πληροφορίες, ανατρέξτε στον πίνακα στο συμπληρωματικό φύλλο. Προσέξτε η επιφάνεια να είναι καθαρή και λεία και να εξασφαλίζεται να μην γίνεται υπέρβαση των επιτρεπόμενων θερμοκρασιών εγκατάστασης. Το μέτρο της επιφάνειας πρέπει να είναι επαρκές πριν την εγκατάσταση και να γίνεται επαρκώς καθαρή του καλωδίου και των τριών συγκολλητικών συγκολλητήρων επί μέρους. Η τήση εξόδου πρέπει να είναι μικρότερη από 60V DC. Το προϊόν περιλαμβάνει τηγή φωτός μήκους 0,5 m. Για λεπτομερείς πληροφορίες, ανατρέξτε στον πίνακα στο συμπληρωματικό φύλλο. Προσέξτε η επιφάνεια να είναι καθαρή και λεία και να εξασφαλίζεται να μην γίνεται υπέρβαση των επιτρεπόμενων θερμοκρασιών εγκατάστασης. Το μέτρο της επιφάνειας πρέπει να είναι επαρκές πριν την εγκατάσταση και να γίνεται επαρκώς καθαρή του καλωδίου και των τριών συγκολλητικών συγκολλητήρων επί μέρους. Η τήση εξόδου πρέπει να είναι μικρότερη από 60V DC. Το προϊόν περιλαμβάνει τηγή φωτός μήκους 0,5 m. Για λεπτομερείς πληροφορίες, ανατρέξτε στον πίνακα στο συμπληρωματικό φύλλο. Προσέξτε η επιφάνεια να είναι καθαρή και λεία και να εξασφαλίζεται να μην γίνεται υπέρβαση των επιτρεπόμενων θερμοκρασιών εγκατάστασης. Το μέτρο της επιφάνειας πρέπει να είναι επαρκές πριν την εγκατάσταση και να γίνεται επαρκώς καθαρή του καλωδίου και των τριών συγκολλητικών συγκολλητήρων επί μέρους. Η τήση εξόδου πρέπει να είναι μικρότερη από 60V DC. Το προϊόν περιλαμβάνει τηγή φωτός μήκους 0,5 m. Για λεπτομερείς πληροφορίες, ανατρέξτε στον πίνακα στο συμπληρωματικό φύλλο. Προσέξτε η επιφάνεια να είναι καθαρή και λεία και να εξασφαλίζεται να μην γίνεται υπέρβαση των επιτρεπόμενων θερμοκρασιών εγκατάστασης. Το μέτρο της επιφάνειας πρέπει να είναι επαρκές πριν την εγκατάσταση και να γίνεται επαρκώς καθαρή του καλωδίου και των τριών συγκολλητικών συγκολλητήρων επί μέρους. Η τήση εξόδου πρέπει να είναι μικρότερη από 60V DC. Το προϊόν περιλαμβάνει τηγή φωτός μήκους 0,5 m. Για λεπτομερείς πληροφορίες, ανατρέξτε στον πίνακα στο συμπληρωματικό φύλλο. Προσέξτε η επιφάνεια να είναι καθαρή και λεία και να εξασφαλίζεται να μην γίνεται υπέρβαση των επιτρεπόμενων θερμοκρασιών εγκατάστασης. Το μέτρο της επιφάνειας πρέπει να είναι επαρκές πριν την εγκατάσταση και να γίνεται επαρκώς καθαρή του καλωδίου και των τριών συγκολλητικών συγκολλητήρων επί μέρους. Η τήση εξόδου πρέπει να είναι μικρότερη από 60V DC. Το προϊόν περιλαμβάνει τηγή φωτός μήκους 0,5 m. Για λεπτομερείς πληροφορίες, ανατρέξτε στον πίνακα στο συμπληρωματικό φύλλο. Προσέξτε η επιφάνεια να είναι καθαρή και λεία και να εξασφαλίζεται να μην γίνεται υπέρβαση των επιτρεπόμενων θερμοκρασιών εγκατάστασης. Το μέτρο της επιφάνειας πρέπει να είναι επαρκές πριν την εγκατάσταση και να γίνεται επαρκώς καθαρή του καλωδίου και των τριών συγκολλητικών συγκολλητήρων επί μέρους. Η τήση εξόδου πρέπει να είναι μικρότερη από 60V DC. Το προϊόν περιλαμβάνει τηγή φωτός μήκους 0,5 m. Για λεπτομερείς πληροφορίες, ανατρέξτε στον πίνακα στο συμπληρωματικό φύλλο. Προσέξτε η επιφάνεια να είναι καθαρή και λεία και να εξασφαλίζεται να μην γίνεται υπέρβαση των επιτρεπόμενων θερμοκρασιών εγκατάστασης. Το μέτρο της επιφάνειας πρέπει να είναι επαρκές πριν την εγκατάσταση και να γίνεται επαρκώς καθαρή του καλωδίου και των τριών συγκολλητικών συγκολλητήρων επί μέρους. Η τήση εξόδου πρέπει να είναι μικρότερη από 60V DC. Το προϊόν περιλαμβάνει τηγή φωτός μήκους 0,5 m. Για λεπτομερείς πληροφορίες, ανατρέξτε στον πίνακα στο συμπληρωματικό φύλλο. Προσέξτε η επιφάνεια να είναι καθαρή και λεία και να εξασφαλίζεται να μην γίνεται υπέρβαση των επιτρεπόμενων θερμοκρασιών εγκατάστασης. Το μέτρο της επιφάνειας πρέπει να είναι επαρκές πριν την εγκατάσταση και να γίνεται επαρκώς καθαρή του καλωδίου και των τριών συγκολλητικών συγκολλητήρων επί μέρους. Η τήση εξόδου πρέπει να είναι μικρότερη από 60V DC. Το προϊόν περιλαμβάνει τηγή φωτός μήκους 0,5 m. Για λεπτομερείς πληροφορίες, ανατρέξτε στον πίνακα στο συμπληρωματικό φύλλο. Προσέξτε η επιφάνεια να είναι καθαρή και λεία και να εξασφαλίζεται να μην γίνεται υπέρβαση των επιτρεπόμενων θερμοκρασιών εγκατάστασης. Το μέτρο της επιφάνειας πρέπει να είναι επαρκές πριν την εγκατάσταση και να γίνεται επαρκώς καθαρή του καλωδίου και των τριών συγκολλητικών συγκολλητήρων επί μέρους. Η τήση εξόδου πρέπει να είναι μικρότερη από 60V DC. Το προϊόν περιλαμβάνει τηγή φωτός μήκους 0,5 m. Για λεπτομερείς πληροφορίες, ανατρέξτε στον πίνακα στο συμπληρωματικό φύλλο. Προσέξτε η επιφάνεια να είναι καθαρή και λεία και να εξασφαλίζεται να μην γίνεται υπέρβαση των επιτρεπόμενων θερμοκρασιών εγκατάστασης. Το μέτρο της επιφάνειας πρέπει να είναι επαρκές πριν την εγκατάσταση και να γίνεται επαρκώς καθαρή του καλωδίου και των τριών συγκολλητικών συγκολλητήρων επί μέρους. Η τήση εξόδου πρέπει να είναι μικρότερη από 60V DC. Το προϊόν περιλαμβάνει τηγή φωτός μήκους 0,5 m. Για λεπτομερείς πληροφορίες, ανατρέξτε στον πίνακα στο συμπληρωματικό φύλλο. Προσέξτε η επιφάνεια να είναι καθαρή και λεία και να εξασφαλίζεται να μην γίνεται υπέρβαση των επιτρεπόμενων θερμοκρασιών εγκατάστασης. Το μέτρο της επιφάνειας πρέπει να είναι επαρκές πριν την εγκατάσταση και να γίνεται επαρκώς καθαρή του καλωδίου και των τριών συγκολλητικών συγκολλητήρων επί μέρους. Η τήση εξόδου πρέπει να είναι μικρότερη από 60V DC. Το προϊόν περιλαμβάνει τηγή φωτός μήκους 0,5 m. Για λεπτομερείς πληροφορίες, ανατρέξτε στον πίνακα στο συμπληρωματικό φύλλο. Προσέξτε η επιφάνεια να είναι καθαρή και λεία και να εξασφαλίζεται να μην γίνεται υπέρβαση των επιτρεπόμενων θερμοκρασιών εγκατάστασης. Το μέτρο της επιφάνειας πρέπει να είναι επαρκές πριν την εγκατάσταση και να γίνεται επαρκώς καθαρή του καλωδίου και των τριών συγκολλητικών συγκολλητήρων επί μέρους. Η τήση εξόδου πρέπει να είναι μικρότερη από 60V DC. Το προϊόν περιλαμβάνει τηγή φωτός μήκους 0,5 m. Για λεπτομερείς πληροφορίες, ανατρέξτε στον πίνακα στο συμπληρωματικό φύλλο. Προσέξτε η επιφάνεια να είναι καθαρή και λεία και να εξασφαλίζεται να μην γίνεται υπέρβαση των επιτρεπόμενων θερμοκρασιών εγκατάστασης. Το μέτρο της επιφάνειας πρέπει να είναι επαρκές πριν την εγκατάσταση και να γίνεται επαρκώς καθαρή του καλωδίου και των τριών συγκολλητικών συγκολλητήρων επί μέρους. Η τήση εξόδου πρέπει να είναι μικρότερη από 60V DC. Το προϊόν περιλαμβάνει τηγή φωτός μήκους 0,5 m. Για λεπτομερείς πληροφορίες, ανατρέξτε στον πίνακα στο συμπληρωματικό φύλλο. Προσέξτε η επιφάνεια να είναι καθαρή και λεία και να εξασφαλίζεται να μην γίνεται υπέρβαση των επιτρεπόμενων θερμοκρασιών εγκατάστασης. Το μέτρο της επιφάνειας πρέπει να είναι επαρκές πριν την εγκατάσταση και να γίνεται επαρκώς καθαρή του καλωδίου και των τριών συγκολλητικών συγκολλητήρων επί μέρους. Η τήση εξόδου πρέπει να είναι μικρότερη από 60V DC. Το προϊόν περιλαμβάνει τηγή φωτός μήκους 0,5 m. Για λεπτομερείς πληροφορίες, ανατρέξτε στον πίνακα στο συμπληρωματικό φύλλο. Προσέξτε η επιφάνεια να είναι καθαρή και λεία και να εξασφαλίζεται να μην γίνεται υπέρβαση των επιτρεπόμενων θερμοκρασιών εγκατάστασης. Το μέτρο της επιφάνειας πρέπει να είναι επαρκές πριν την εγκατάσταση και να γίνεται επαρκώς καθαρή του καλωδίου και των τριών συγκολλητικών συγκολλητήρων επί μέρους. Η τήση εξόδου πρέπει να είναι μικρότερη από 60V DC. Το προϊόν περιλαμβάνει τηγή φωτός μήκους 0,5 m. Για λεπτομερείς πληροφορίες, ανατρέξτε στον πίνακα στο συμπληρωματικό φύλλο. Προσέξτε η επιφάνεια να είναι καθαρή και λεία και να εξασφαλίζεται να μην γίνεται υπέρβαση των επιτρεπόμενων θερμοκρασιών εγκατάστασης. Το μέτρο της επιφάνειας πρέπει να είναι επαρκές πριν την εγκατάσταση και να γίνεται επαρκώς καθαρή του καλωδίου και των τριών συγκολλητικών συγκολλητήρων επί μέρους. Η τήση εξόδου πρέπει να είναι μικρότερη από 60V DC. Το προϊόν περιλαμβάνει τηγή φωτός μήκους 0,5 m. Για λεπτομερείς πληροφορίες, ανατρέξτε στον πίνακα στο συμπληρωματικό φύλλο. Προσέξτε η επιφάνεια να είναι καθαρή και λεία και να εξασφαλίζεται να μην γίνεται υπέρβαση των επιτρεπόμενων θερμοκρασιών εγκατάστασης. Το μέτρο της επιφάνειας πρέπει να είναι επαρκές πριν την εγκατάσταση και να γίνεται επαρκώς καθαρή του καλωδίου και των τριών συγκολλητικών συγκολλητήρων επί μέρους. Η τήση εξόδου πρέπει να είναι μικρότερη από 60V DC. Το προϊόν περιλαμβάνει τηγή φωτός μήκους 0,5 m. Για λεπτομερείς πληροφορίες, ανατρέξτε στον πίνακα στο συμπληρωματικό φύλλο. Προσέξτε η επιφάνεια να είναι καθαρή και λεία και να εξασφαλίζεται να μην γίνεται υπέρβαση των επιτρεπόμενων θερμοκρασιών εγκατάστασης. Το μέτρο της επιφάνειας πρέπει να είναι επαρκές πριν την εγκατάσταση και να γίνεται επαρκώς καθαρή του καλωδίου και των τριών συγκολλητικών συγκολλητήρων επί μέρους. Η τήση εξόδου πρέπει να είναι μικρότερη από 60V DC. Το προϊόν περιλαμβάνει τηγή φωτός μήκους 0,5 m. Για λεπτομερείς πληροφορίες, ανατρέξτε στον πίνακα στο συμπληρωματικό φύλλο. Προσέξτε η επιφάνεια να είναι καθαρή και λεία και να εξασφαλίζεται να μην γίνεται υπέρβαση των επιτρεπόμενων θερμοκρασιών εγκατάστασης. Το μέτρο της επιφάνειας πρέπει να είναι επαρκές πριν την εγκατάσταση και να γίνεται επαρκώς καθαρή του καλωδίου και των τριών συγκολλητικών συγκολλητήρων επί μέρους. Η τήση εξόδου πρέπει να είναι μικρότερη από 60V DC. Το προϊόν περιλαμβάνει τηγή φωτός μήκους 0,5 m. Για λεπτομερείς πληροφορίες, ανατρέξτε στον πίνακα στο συμπληρωματικό φύλλο. Προσέξτε η επιφάνεια να είναι καθαρή και λεία και να εξασφαλίζεται να μην γίνεται υπέρβαση των επιτρεπόμενων θερμοκρασιών εγκατάστασης. Το μέτρο της επιφάνειας πρέπει να είναι επαρκές πριν την εγκατάσταση και να γίνεται επαρκώς καθαρή του καλωδίου και των τριών συγκολλητικών συγκολλητήρων επί μέρους. Η τήση εξόδου πρέπει να είναι μικρότερη από 60V DC. Το προϊόν περιλαμβάνει τηγή φωτός μήκους 0,5 m. Για λεπτομερείς πληροφορίες, ανατρέξτε στον πίνακα στο συμπληρωματικό φύλλο. Προσέξτε η επιφάνεια να είναι καθαρή και λεία και να εξασφαλίζεται να μην γίνεται υπέρβαση των επιτρεπόμενων θερμοκρασιών εγκατάστασης. Το μέτρο της επιφάνειας πρέπει να είναι επαρκές πριν την εγκατάσταση και να γίνεται επαρκώς καθαρή του καλωδίου και των τριών συγκολλητικών συγκολλητήρων επί μέρους. Η τήση εξόδου πρέπει να είναι μικρότερη από 60V DC. Το προϊόν περιλαμβάνει τηγή φωτός μήκους 0,5 m. Για λεπτομερείς πληροφορίες, ανατρέξτε στον πίνακα στο συμπληρωματικό φύλλο. Προσέξτε η επιφάνεια να είναι καθαρή και λεία και να εξασφαλίζεται να μην γίνεται υπέρβαση των επιτρεπόμενων θερμοκρασιών εγκατάστασης. Το μέτρο της επιφάνειας πρέπει να είναι επαρκές πριν την εγκατάσταση και να γίνεται επαρκώς καθαρή του καλωδίου και των τριών συγκολλητικών συγκολλητήρων επί μέρους. Η τήση εξόδου πρέπει να είναι μικρότερη από 60V DC. Το προϊόν περιλαμβάνει τηγή φωτός μήκους 0,5 m. Για λεπτομερείς πληροφορίες, ανατρέξτε στον πίνακα στο συμπληρωματικό φύλλο. Προσέξτε η επιφάνεια να είναι καθαρή και λεία και να εξασφαλίζεται να μην γίνεται υπέρβαση των επιτρεπόμενων θερμοκρασιών εγκατάστασης. Το μέτρο της επιφάνειας πρέπει να είναι επαρκές πριν την εγκατάσταση και να γίνεται επαρκώς καθαρή του καλωδίου και των τριών συγκολλητικών συγκολλητήρων επί μέρους. Η τήση εξόδου πρέπει να είναι μικρότερη από 60V DC. Το προϊόν περιλαμβάνει τηγή φωτός μήκους 0,5 m. Για λεπτομερείς πληροφορίες, ανατρέξτε στον πίνακα στο συμπληρωματικό φύλλο. Προσέξτε η επιφάνεια να είναι καθαρή και λεία και να εξασφαλίζεται να μην γίνεται υπέρβαση των επιτρεπόμενων θερμοκρασιών εγκατάστασης. Το μέτρο της επιφάνειας πρέπει να είναι επαρκές πριν την εγκατάσταση και να γίνεται επαρκώς καθαρή του καλωδίου και των τριών συγκολλητικών συγκολλητήρων επί μέρους. Η τήση εξόδου πρέπει να είναι μικρότερη από 60V DC. Το προϊόν περιλαμβάνει τηγή φωτός μήκους 0,5 m. Για λεπτομερείς πληροφορίες, ανατρέξτε στον πίνακα στο συμπληρωματικό φύλλο. Προσέξτε η επιφάνεια να είναι καθαρή και λεία και να εξασφαλίζεται να μην γίνεται υπέρβαση των επιτρεπόμενων θερμοκρασιών εγκατάστασης. Το μέτρο της επιφάνειας πρέπει να είναι επαρκές πριν την εγκατάσταση και να γίνεται επαρκώς καθαρή του καλωδίου και των τριών συγκολλητικών συγκολλητήρων επί μέρους. Η τήση εξόδου πρέπει να είναι μικρότερη από 60V DC. Το προϊόν περιλαμβάνει τηγή φωτός μήκους 0,5 m. Για λεπτομερείς πληροφορίες, ανατρέξτε στον πίνακα στο συμπληρωματικό φύλλο. Προσέξτε η επιφάνεια να είναι καθαρή και λεία και να εξασφαλίζεται να μην γίνεται υπέρβαση των επιτρεπόμενων θερμοκρασιών εγκατάστασης. Το μέτρο της επιφάνειας πρέπει να είναι επαρκές πριν την εγκατάσταση και να γίνεται επαρκώς καθαρή του καλωδίου και των τριών συγκολλητικών συγκολλητήρων επί μέρους. Η τήση εξόδου πρέπει να είναι μικρότερη από 60V DC. Το προϊόν περιλαμβάνει τηγή φωτός μήκους 0,5 m. Για λεπτομερείς πληροφορίες, ανατρέξτε στον πίνακα στο συμπληρωματικό φύλλο. Προσέξτε η επιφάνεια να είναι καθαρή και λεία και να εξασφαλίζεται να μην γίνεται υπέρβαση των επιτρεπόμενων θερμοκρασιών εγκατάστασης. Το μέτρο της επιφάνειας πρέπει να είναι επαρκές πριν την εγκατάσταση και να γίνεται επαρκώς καθαρή του καλωδίου και των τριών συγκολλητικών συγκολλητήρων επί μέρους. Η τήση εξόδου πρέπει να είναι μικρότερη από 60V DC. Το προϊόν περιλαμβάνει τηγή φωτός μήκους 0,5 m. Για λεπτομερείς πληροφορίες, ανατρέξτε στον πίνακα στο συμπληρωματικό φύλλο. Προσέξτε η επιφάνεια να είναι καθαρή και λεία και να εξασφαλίζεται να μην γίνεται υπέρβαση των επιτρεπόμενων θερμοκρασιών εγκατάστασης. Το μέτρο της επιφάνειας πρέπει να είναι επαρκές πριν την εγκατάσταση και να γίνεται επαρκώς καθαρή του καλωδίου και των τριών συγκολλητικών συγκολλητήρων επί μέρους. Η τήση εξόδου πρέπει να είναι μικρότερη από 60V DC. Το προϊόν περιλαμβάνει τηγή φωτός μήκους 0,5 m. Για λεπτομερείς πληροφορίες, ανατρέξτε στον πίνακα στο συμπληρωματικό φύλλο. Προσέξτε η επιφάνεια να είναι καθαρή και λεία και να εξασφαλίζεται να μην γίνεται υπέρβαση των επιτρεπόμενων θερμοκρασιών εγκατάστασης. Το μέτρο της επιφάνειας πρέπει να είναι επαρκές πριν την εγκατάσταση και να γίνεται επαρκώς καθαρή του καλωδίου και των τριών συγκολλητικών συγκολλητήρων επί μέρους. Η τήση εξόδου πρέπει να είναι μικρότερη από 60V DC. Το προϊόν περιλαμβάνει τηγή φωτός μήκους 0,5 m. Για λεπτομερείς πληροφορίες, ανατρέξτε στον πίνακα στο συμπληρωματικό φύλλο. Προσέξτε η επιφάνεια να είναι καθαρή και λεία και να εξασφαλίζεται να μην γίνεται υπέρβαση των επιτρεπόμενων θερμοκρασιών εγκατάστασης. Το μέτρο της επιφάνειας πρέπει να είναι επαρκές πριν την εγκατάσταση και να γίνεται επαρκώς καθαρή του καλωδίου και των τριών συγκολλητικών συγκολλητήρων επί μέρους. Η τήση εξόδου πρέπει να είναι μικρότερη από 60V DC. Το προϊόν περιλαμβάνει τηγή φωτός μήκους 0,5 m. Για λεπτομερείς πληροφορίες, ανατρέξτε στον πίνακα στο συμπληρωματικό φύλλο. Προσέξτε η επιφάνεια να είναι καθαρή και λεία και να εξασφαλίζεται να μην γίνεται υπέρβαση των επιτρεπόμενων θερμοκρασιών εγκατάστασης. Το μέτρο της επιφάνειας πρέπει να είναι επαρκές πριν την εγκατάσταση και να γίνεται επαρκώς καθαρή του καλωδίου και των τριών συγκολλητικών συγκολλητήρων επί μέρους. Η τήση εξόδου πρέπει να είναι μικρότερη από 60V DC. Το προϊόν περιλαμβάνει τηγή φωτός μήκους 0,5 m. Για λεπτομερείς πληροφορίες, ανατρέξτε στον πίνακα στο συμπληρωματικό φύλλο. Προσέξτε η επιφάνεια να είναι καθαρή και λεία και να εξασφαλίζεται να μην γίνεται υπέρβαση των επιτρεπόμενων θερμοκρασιών εγκατάστασης. Το μέτρο της επιφάνειας πρέπει να είναι επαρκές πριν την εγκατάσταση και να γίνεται επαρκώς καθαρή του καλωδίου και των τριών συγκολλητικών συγκολλητήρων επί μέρους. Η τήση εξόδου πρέπει να είναι μικρότερη από 60V DC. Το προϊόν περιλαμβάνει τηγή φωτός μήκους 0,5 m. Για λεπτομερείς πληροφορίες, ανατρέξτε στον πίνακα στο συμπληρωματικό φύλλο. Προσέξτε η επιφάνεια να είναι καθαρή και λεία και να εξασφαλίζεται να μην γίνεται υπέρβαση των επιτρεπόμενων θερμοκρασιών εγκατάστασης. Το μέτρο της επιφάνειας πρέπει να

