

FICHA TÉCNICA DEL PRODUCTO

PL CMFT 600 P 33W 865 DALIVR

PANEL COMFORT 600 DALI | Square recessed panel luminaire, for 600 x 600 mm ceiling systems and DALI-2 IoT technology

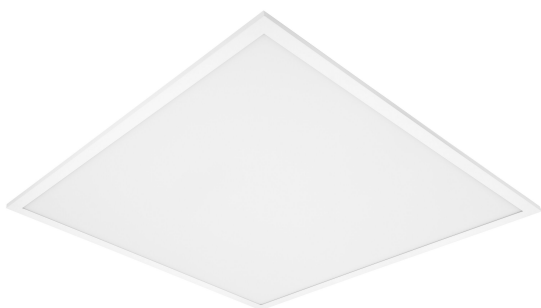

Áreas de aplicación

- Sustitución directa para luminarias empotradas con lámparas fluorescentes
- Oficinas, salas de conferencias.
- Áreas de recepción, vestíbulos, pasillos, ascensores
- Adecuado para sistemas de techo empotrado con una rejilla de 600 x 600 mm

Beneficios del producto

- Luminaria adecuada para VIVARES y otros Sistemas de Gestión de Iluminación DALI-2
- Conexión eléctrica sin herramientas debido al conector pulsador
- Cableado posible con caja de conectores incluida
- Energy savings thanks to high system efficacy: up to 130 lm/W
- Alta consistencia de color con SDCM 3
- Posibilidad de servicios extendidos como monitorización de energía y mantenimiento remoto con las versiones DALI
- Driver externo para mayor flexibilidad y fácil instalación
- Bajo flickering gracias a un mecanismo de control electrónico especial
- Apto para iluminación de emergencia
- 5 años de garantía

Características del producto

- Luminaria lista para IoT con tecnología DALI-2
- Suitable for central battery emergency installations acc. to EN 60598-2-22



- Pulsar función DIM para regular y cambiar directamente en un pulsador
- Marco de aluminio extruido
- Difusor de poliestireno
- Bloque de terminales de 5 polos, sección de cable de hasta 5 x 2,5 mm².
- Lifetime (L80/B10): 70,000 h (at 25 °C)



INFORMACIÓN TÉCNICA

DATOS ELÉCTRICOS

Potencia nominal	33,00 W ¹⁾
Tensión nominal	220...240 V
Frecuencia de red	0/50/60 Hz
Corriente nominal	150,000 mA
Corriente de encendido IP	4,4 A
T. corriente entrante T _{h50}	440 µs
Núm. Máx. de luminarias en diferen B16 A	40
Núm. Máx. de luminarias en diferen C10 A	40
Núm. Máx. de luminarias en diferen C16 A	65
Factor de potencia λ	> 0,90
Distorsión armónica total	< 20 %
Clase de protección	II
Modo de funcionamiento	External LED driver

¹⁾ CR180 versions of the Panel Comfort family are fulfilling the technical minimum requirements according to the German BEG subsidy program for energy efficient luminaires

Datos fotométricos

Flujo luminoso	4320 lm ¹⁾
Eficacia luminosa	130 lm/W ¹⁾
Temperatura de color	6500 K
Tono de luz (denominación)	Luz del día fría
Índice de reproducción cromática Ra	80
Desviación estándar de ajuste de color	≤3 sdc
Libre de flickering	Sí
Valor del Flickering Pst LM	<1
Valor del efecto del estroboscópico SVM	< 0.4
Grupo de seguridad fotobiológica EN62778	RG0
Ángulo de radiación	110 °

¹⁾ CR180 versions of the Panel Comfort family are fulfilling the technical minimum requirements according to the German BEG subsidy program for energy efficient luminaires



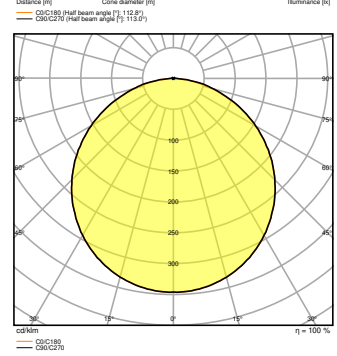
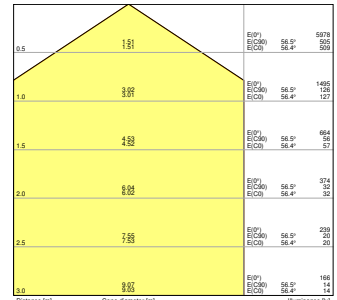
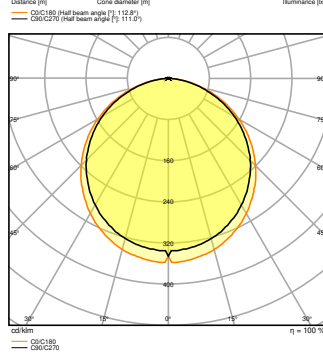
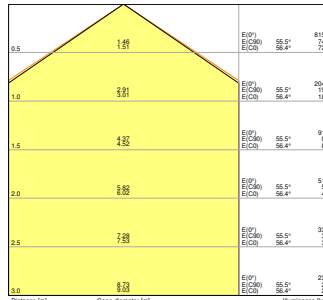
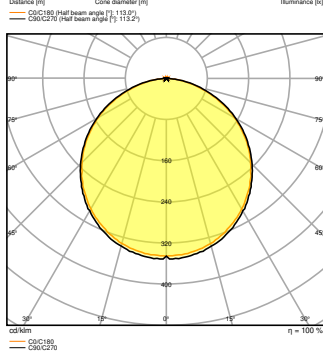
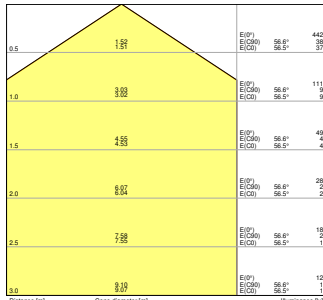

DIMENSIONES Y PESO

Largo	595.00 mm
Ancho	595.00 mm
Alto	32.00 mm
Peso del producto	1770,00 g

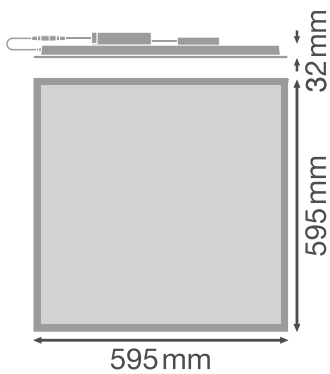

MATERIAL Y COLORES

Color del producto	Banco
--------------------	-------



Color de carcasa	Banco
Material del cuerpo	Aluminum
Material cobertura	Polystyrene (PS)
Material de la superficie emisora de luz	Polystyrene
Test filamento incand. según IEC 60695-2-12	650 °C
Contenido mercurio	0.0 mg

APLICACIÓN Y MONTAJE

Margen de temperatura ambiente	-10...+50 °C
Temperatura de almacenamiento	-20...+80 °C
Tipo de conexión	Terminal sin tornillos, 5 polos (L, N, PE, DA+, DA-)
Tipo de protección	IP40/IP20
Clase protección IK (resistencia g [PIM])	IK02
Dimmable	Sí
Type of dimming [GMS]	DALI2
Tipo de montaje	Recessed/Suspended/Surface
Ubicación de montaje	Techo
Application environment	Indoor/Indoor
Longitud de montaje	575 mm
Anchura de montaje	575 mm
Profundidad de montaje	50,0 mm
Ajustable	No
Módulo LED sustituible	no reemplazable
With light source	Sí

Vida media

Duración L70/B50 @ 25 °C	100000 h
Duración L80/B10 @ 25 °C	70000 h
Duración L90/B10 @ 25 °C	48000 h
Número de ciclos de encendidos	50000

EQUIPO DE CONTROL

Output current	730 mA
ECG - Output ripple current	< 5 %
ECG - Length	209,00 mm
ECG - Width	42,5 mm
ECG - Height	30 mm



Recommended control gear	OSRAM OTI DALI 50/220-240/1A4 NFC; Tridonic LCA 45W 500-1400mA one4all SC PRE
--------------------------	---

CERTIFICADOS Y ESTÁNDARES

Normas	CE / CB / ENEC / UKCA / EAC
Temperatura de superficie limitada	No
Seguro contra balonazos	No









DATOS ADICIONALES DEL PRODUCTO

Pie de pág. usado solo para el producto	Available from December 2022
---	------------------------------

EQUIPMENT / ACCESSORIES

- Disponibles accesorios para diferentes opciones de montaje
- Caja de conector con terminal de 5 polos incluido
- Cable de seguridad para luminaria incluido
- Security brackets preinstalled
- Equipo de control externo incluido
- Suitable for use with separate Emergency Conversion Box

DESCARGAS

DESCARGAS	
	User instruction
	Addon Technical Information
	IES file (IES)
	IES file (IES)
	IES file (IES)
	LDT file (Eulumdat)
	LDT file (Eulumdat)
	LDT file (Eulumdat)



DESCARGAS



R3D file (Relux 3D Model)



M3D file (3D Model)



UGR file (UGR table)



UGR file (UGR table)



UGR file (UGR table)



Packaging insert

DATOS LOGÍSTICOS

Código de producto	Cantidad por caja (unidad/master)	Dimensiones (longitud x largo x altura)	Peso bruto	Volumen
4099854015427	Embalaje de envío 4	647 mm x 222 mm x 724 mm	10768.00 g	103.99 dm ³

El código de producto mencionado describe la cantidad mínima de unidades que puede ser comprada. Una unidad de transporte puede contener uno o más productos individuales. Cuando se realiza la compra, para las cantidades por favor ingrese una o varias unidades de envío.

INFORMACIÓN ADICIONAL DEL CATÁLOGO

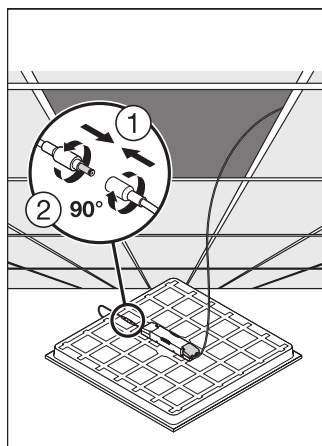
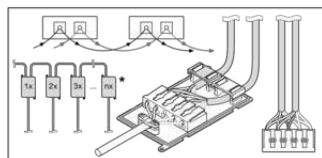

Referencias / Enlaces

- Para asuntos relacionados con la Garantía véase www.ledvance.es/garantias



DESCARGO DE RESPONSABILIDAD

Sujeto a cambio sin aviso. Errores y omisiones exceptuadas. Asegurese de utilizar la version más reciente.

