

FICHA TÉCNICA DEL PRODUCTO

PL COMP 600 V 33W 830 U19 DALI

PANEL COMPACT 600 UGR<19 DALI | Square recessed panel luminaire with low glare, for 600 x 600 mm ceiling systems and DALI-2 technology

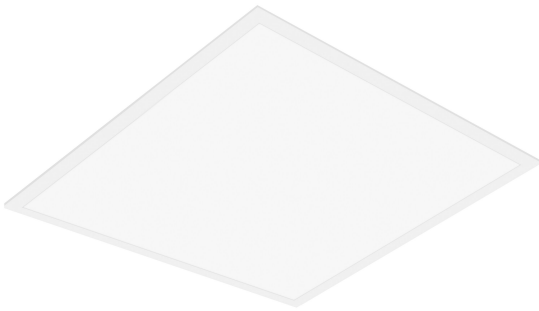

Áreas de aplicación

- Sustituto directo para luminarias con lámparas fluorescentes
- Oficinas, salas de conferencias.
- Áreas de recepción, vestíbulos, pasillos, ascensores
- Adecuado para sistemas de techo empotrado con una rejilla de 600 x 600 mm

Beneficios del producto

- Buena reducción del reflejo (UGR < 19)
- Bajo flickering gracias a un mecanismo de control electrónico especial
- Driver externo para mayor flexibilidad y fácil instalación
- Apto para iluminación de emergencia
- 5 años de garantía

Características del producto

- Suitable for central battery emergency installations acc. to EN 60598-2-22
- Push DIM function for dimming and switching directly on a pushbutton
- Marco de aluminio extruido
- Difusor de poliestireno
- Vida útil (L80/B10): hasta 50.000 h (a 25° C)



INFORMACIÓN TÉCNICA

DATOS ELÉCTRICOS

Potencia nominal	33,00 W
Tensión nominal	220...240 V
Frecuencia de red	0/50/60 Hz
Corriente nominal	190,000 mA
Corriente de encendido IP	1.7 A
T. corriente entrante T_{h50}	52 μ s
Núm. Máx. de luminarias en diferen B16 A	83
Núm. Máx. de luminarias en diferen C10 A	52
Núm. Máx. de luminarias en diferen C16 A	83
Factor de potencia λ	> 0,90
Distorsión armónica total	< 10 %
Clase de protección	II
Modo de funcionamiento	External LED driver

Datos fotométricos

Flujo luminoso	3630 lm
Eficacia luminosa	110 lm/W
Temperatura de color	3000 K
Tono de luz (denominación)	Blanco cálido
Índice de reproducción cromática Ra	80
Desviación estándar de ajuste de color	≤ 5 sdc
Libre de flickering	Sí
Valor del Flickering Pst LM	<1
Valor del efecto del estroboscópico SVM	< 0.4
Grupo de seguridad fotobiológica EN62778	RG0
Ángulo de radiación	90 °
UGR longitudinal	< 19



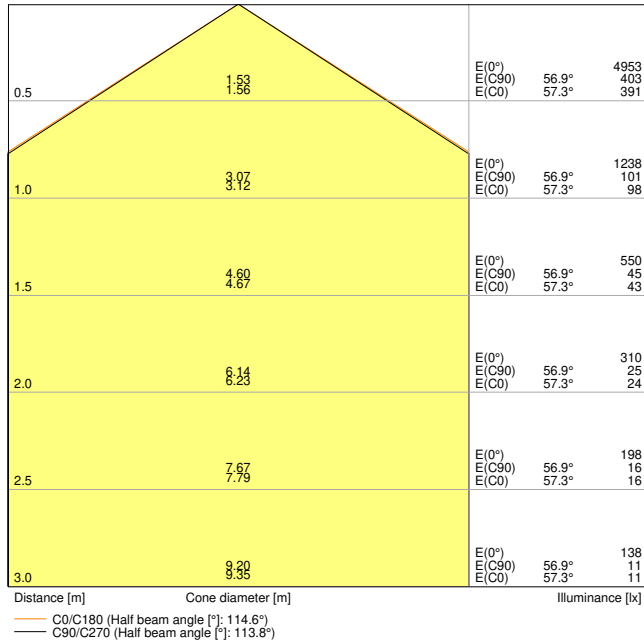

LDC typ cone

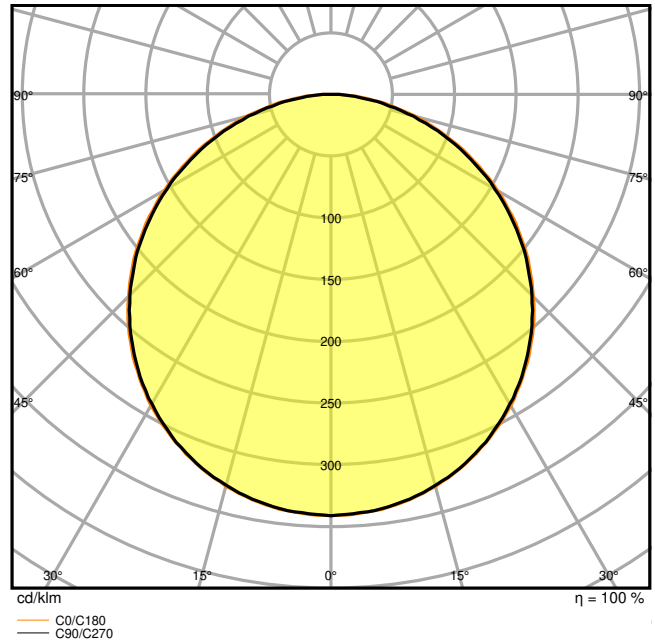

LDC typ polar

DIMENSIONES Y PESO

Largo	595.00 mm
Ancho	595.00 mm
Alto	32.00 mm
Peso del producto	1790,00 g

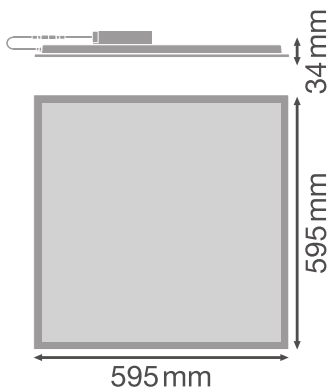

MATERIAL Y COLORES

Color del producto	blanco
Color de carcasa	Banco
Material del cuerpo	Aluminum
Material cobertura	Poliestireno (PS)
Material de la superficie emisora de luz	Polystyrene
Test filamento incand. según IEC 60695-2-12	650 °C
Contenido mercurio	0.0 mg

APLICACIÓN Y MONTAJE

Margen de temperatura ambiente	-10...+45 °C
Temperatura de almacenamiento	-20...+70 °C
Tipo de conexión	Screwless terminal, 4-Pole (L,N, DA+, DA-)
Tipo de protección	IP40/IP20
Clase protección IK (resistencia g [PIM])	IK02
Regulable	Sí
Type of dimming [GMS]	DALI2
Tipo de montaje	Recessed/Suspended/Surface
Ubicación de montaje	Techo
Entorno de aplicación	IndoorIndoor
Longitud de montaje	575 mm
Anchura de montaje	575 mm
Profundidad de montaje	50,0 mm
Ajustable	No
Módulo LED sustituible	no reemplazable
Con fuente de luz	Sí

Vida media

Duración L70/B50 @ 25 °C	70000 h
Duración L80/B10 @ 25 °C	50000 h
Duración L90/B10 @ 25 °C	40000 h
Número de ciclos de encendidos	50000

EQUIPO DE CONTROL

Flujo de corriente	700 mA
ECE - Flujos de corrientes de rizado	< 7 %
ECE - Longitud	168 mm

ECE - Anchura	44 mm
ECE - Altura	32 mm
Equipo de control recomendado	LEDV DR DALI-P-44/220-240/1050; Tridonic LCA 45W 500-1400mA one4all SC PRE

CERTIFICADOS Y ESTÁNDARES

Normas	CE / CB / TÜV / UKCA / EAC
Temperatura de superficie limitada	No
Seguro contra balonazos	No







DATOS ADICIONALES DEL PRODUCTO

Pie de pág. usado solo para el producto	Available from December 2022
---	------------------------------

EQUIPMENT / ACCESSORIES

- Disponibles accesorios para diferentes opciones de montaje
- Cable de seguridad para luminaria incluido
- Security brackets preinstalled
- Equipo de control externo incluido
- Suitable for use with separate Emergency Conversion Box
- Connector box with 5-pole terminal for through-wiring separately available for cable cross sections up to 2.5 mm²

DESCARGAS

DESCARGAS	
	User instruction
	Addon Technical Information
	IES file (IES)
	LDT file (Eulumdat)
	R3D file (Relux 3D Model)
	M3D file (3D Model)
	UGR file (UGR table)



DESCARGAS



Packaging insert

DATOS LOGÍSTICOS

Código de producto	Cantidad por caja (unidad/master)	Dimensiones (longitud x largo x altura)	Peso bruto	Volumen
4099854017100	Caja unitaria 1	602 mm x 37 mm x 649 mm	2158.00 g	14.46 dm ³
4099854017117	Embalaje de envío 4	664 mm x 164 mm x 628 mm	9542.00 g	68.39 dm ³

El código de producto mencionado describe la cantidad mínima de unidades que puede ser comprada. Una unidad de transporte puede contener uno o más productos individuales. Cuando se realiza la compra, para las cantidades por favor ingrese una o varias unidades de envío.

INFORMACIÓN ADICIONAL DEL CATÁLOGO

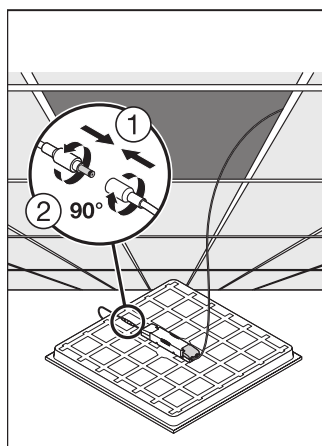
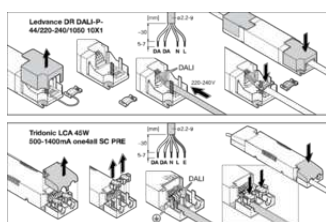

Referencias / Enlaces

– Para asuntos relacionados con la Garantía véase www.ledvance.es/garantias

DESCARGO DE RESPONSABILIDAD

Sujeto a cambio sin aviso. Errores y omisiones exceptuadas. Asegurese de utilizar la version más reciente.

