



Descripción/ Columpio de 2 plazas con un asiento de seguridad para bebés y un asiento plano. Disponible R4110, con asientos planos y R4110C, con asientos de seguridad para bebés.

- Materiales/**
- Estructura de acero galvanizado con pintura de poliéster termoendurecida.
 - Polietileno de alta densidad, libre de mantenimiento y antigraffiti.
 - Asiento plano de seguridad, en caucho amortiguador de impactos con alma interior de aluminio, asiento de seguridad para bebés y cadenas de acero inoxidable.



Description/ Swing mixed with 1 flat seat and 1 safety cradle seat for babies. Other models R4110 with 2 flat seats and R4110C with 2 safety cradle seats for babies.

- Materials/**
- Thermohardened polyester painted galvanized steel structure.
 - Anti-graffiti, maintenance free HDPE
 - Rubber seat with steel core, Safety cradle seat for babies and stainless steel chains.



Description/ Portique 2 places mixte, avec 1 siège plan et 1 siège de sécurité pour bébés. Aussi disponible R4110, avec 2 sièges plans et R4110C avec 2 sièges de sécurité pour bébés.

- Matériaux/**
- Structure en acier galvanisé avec peinture polyester thermodurcie.
 - Polyéthylène haute densité, libre d'entretien et antigraffiti.
 - Siège de sécurité plan en caoutchouc antichoc, avec âme intérieure en aluminium, siège de sécurité et chaînes en acier inoxydable.

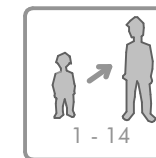
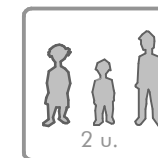
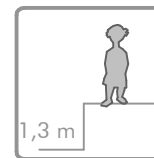

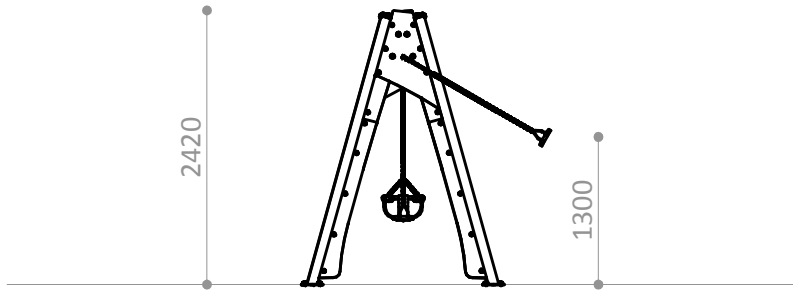

R4110MA
ÁREA LIBRE DE OBSTÁCULOS
FREE SPACE
ZONE LIBRE D'OBSTACLES

ESPACIO DE SEGURIDAD / ALTURA DE CAIDA A LIBRE
SAFETY AREA / FREE HEIGHT OF FALL
ZONE DE SECURITÉ / HAUTEUR DE CHUTE LIBRE

20,55 m² / 1,3 m

R4110ME
ESPACIO DE SEGURIDAD
SAFETY AREA
ZONE DE SECURITÉ

Superficie según EN-1176-1
Surface according to EN-1176-1
Revêtement conformément à la Norme EN-1176-1

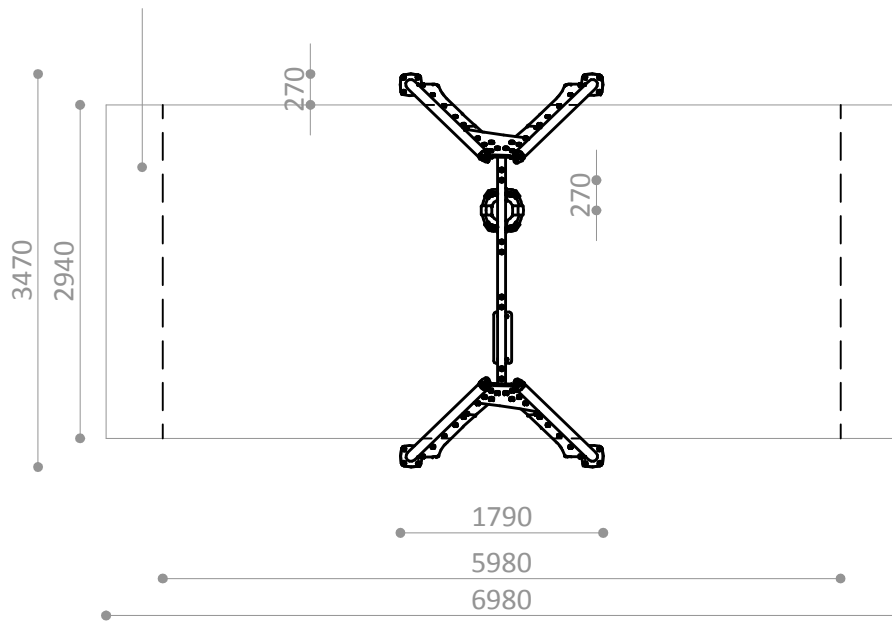

POSTE

Pieza mas grande

Biggest part

La plus grande pièce

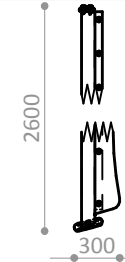

POSTE

Pieza más pesada

Heaviest part

La pièce la plus lourde

22 Kg.



R4110MA

Suelo de hormigón

Concrete ground

Fixation sur béton

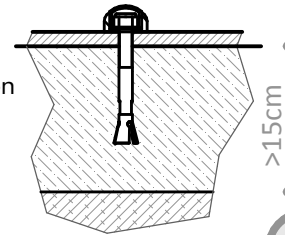

x16

R4110ME

Otros suelos

Other grounds

Autres sols

MATERIAL NO COMPACTO
LOOSE MATERIAL
MATÉRIAU NON COMPACTE

HORMIGÓN
CONCRETE
BÉTON

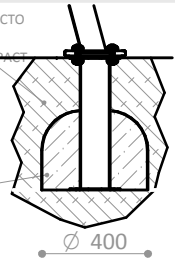

x4

Disponibilidad de repuestos durante 10 años.

Spare parts available for 10 years.

Disponibilité de pièces de rechange pendant 10 ans.

Industrias Agapito se reserva el derecho a modificar sin previo aviso los elementos descritos en este documento.

Industrias Agapito reserves the right to change the items described in this document without prior notice.

Industrias Agapito se réserve le droit de modifier à tout moment et sans préavis les éléments décrits dans le présent document.



AGAPLAY

R4110M

COLUMPIO TRIBOX MIXTO
MIXED TRIBOX SWING
PORTIQUE MIXTE TRIBOX

FICHA TECNICA
TECHNICAL SHEET
FICHE TECHNIQUE
FT-R4110Mrev12 - 3/3

