ESCALERA Y PLATAFORMA DE
TRANSFERENCIA

JUEGO BRAILLE

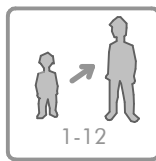

ALFABETO DE SIGNOS

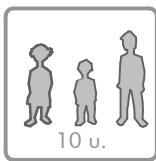
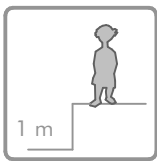

INDICACIONES PARA LA INSTALACIÓN
 INDICATIONS FOR INSTALLATION
 INSTRUCTIONS POUR L'INSTALLATION

A - 145 kg / 0,3 m
 B - 200 kg / 0,5 m
 C - 250 kg / 1 m

R4275XA

Suelo de hormigón

Concrete ground

Fixation sur béton

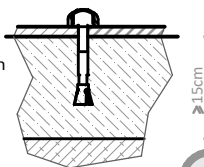

x31

R4275XE

MATERIAL NO COMPACTO
LOOSE MATERIAL
MATÉRIEL NON COMPACT

Otros suelos

Other grounds

Autres sols

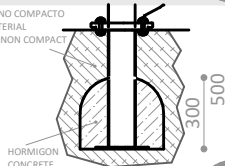

x6

PIEZA MÁS GRANDE
 BIGGEST PART
 LA PLUS GRANDE PIECE
 2010 x 300 mm

PIEZA MÁS PESADA
 HEAVIEST PART
 LA PIECE LA PLUS LOURDE
 40 Kg

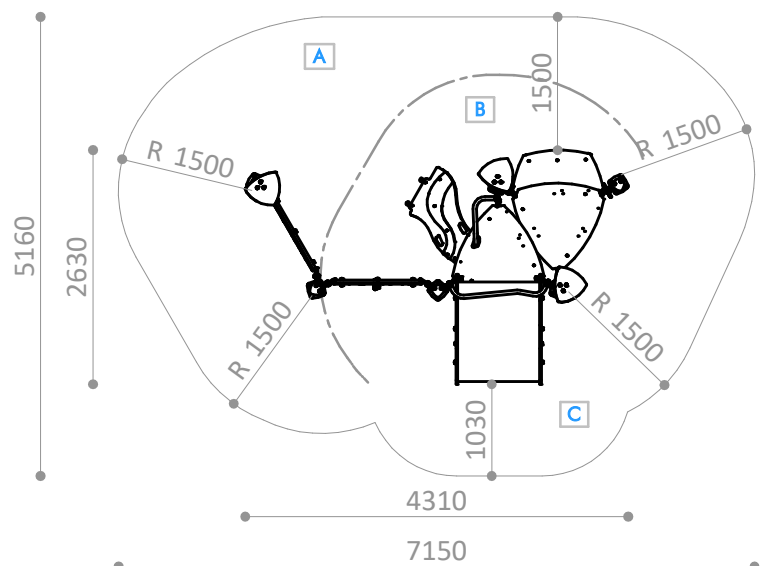
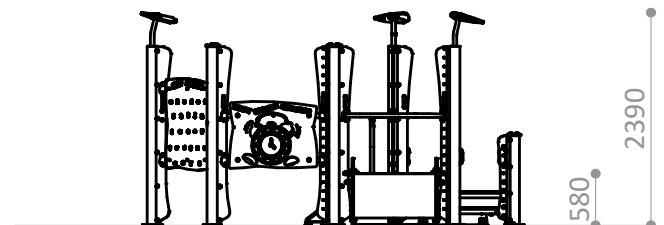



**Descapita/**

Multijuego con una torre triangular, fácilmente accesible a través de una plataforma-peldaño. Multijuego diseñado principalmente para el uso de niños con discapacidad.

Elementos adaptados de integración:

- Acceso tipo 'transfer' conforme a la normativa ADA 2010 sobre diseño accesible, para usuarios en sillas de ruedas o cualquier otra ayuda de movilidad. Contiene dos accesos diferentes. Un acceso tipo escalera, con peldaño ancho y asas, para usuarios caminando, asistidos o no. Otro acceso tipo plataforma elevada para transferir directamente a usuarios sentados desde una silla de ruedas al juego.
- Juego de reloj con manecillas giratorias. Los números están grabados también en Braille en una chapa de acero inoxidable para el aprendizaje de este idioma y que pueda ser usado por niños ciegos conjuntamente con niños no ciegos.
- Juego con alfabeto completo del lengua de signos universal, con el que los niños podrán aprender las letras en dicho idioma.
- Juego sopa de letras "Fruit Finder".
- Los juegos se sitúan a la altura apropiada para ser usados por niños en silla de ruedas, permitiendo el paso de las piernas bajo estos.
- Acceso a plataforma tipo rampa en zigzag para el acceso a la plataforma de niños con movilidad reducida o asistida. Anchura del acceso apropiada para niños asistidos por adultos.
- Tobogán de anchura doble, para niños de gran tamaño.

Materiales/

- Acero galvanizado y acabado con pintura de poliéster termoendurecido.
- Todos los textos y dibujos son grabados por control numérico en tablero de alta densidad bicolor. No se pueden sustraer del tablero.
- Plataformas, rampas y puentes en polietileno revestido de caucho antideslizante.
- Tobogán con pista de acero inoxidable.
- Tornillería de acero inoxidable.

Disponibilidad de repuestos durante 10 años.

Industrias Agapito se reserva el derecho a modificar sin previo aviso los elementos descritos en este documento.



Description/ Creative Play structure with a triangular tower, easily accessible, designed mainly for use by children with disabilities.

Integration adapted elements:

- "Transfer" access type, according to APA 2010 standards on accesible design for wheelchair users or other mobility assistance.
Contains two different access. An access ladder with big walks and handles, for users who walk with or without assistance, as well as an access by another raised platform for users can be transferred directly from a wheelchair to the game.
- Clock with movable hands. The figures are engraved in Braille on a stainless steel plate, to facilitate learning of this writing system and be used by blind children together with not blind children.
- Full alphabet game with signs universal language with which children can learn the letters in that language.
- "Fruit Finder" soup letter game
- The various games are at a suitable height for use by children in wheelchairs, allowing the passage of legs under them.
- Access to the platform zigzag type ramp to allow access to children with reduced mobility or accompanied. With appropriate access for children assisted by adults.
- Double-wide slide suitable for large childrens.

- Materials/**
- Galvanized steel and paint finishing coat in thermoset polyester.
 - All text and drawings are engraved by digital control on high density bi-color panel. They can not be removed.
 - Platforms, ramps and bridges polyethylene-coated with non-slip rubber.
 - Stainless steel track slide.
 - Stainless steel screws.

**Description/**

Structure Multijeu avec une tour triangulaire facilement accessible, conçue principalement pour une utilisation par les enfants handicapés.

Éléments adaptés à l'intégration:

- Accès de type «transfer» selon les normes de l'ADA 2010 sur le design accessible aux utilisateurs en fauteuil roulant ou nécessitant d'autres aides à leur mobilité
Contient deux accès différents. Une échelle d'accès avec grandes marches et poignées, pour les utilisateurs qui marchent avec ou sans assistance, ainsi qu'un accès par une autre plateforme surélevée pour que les utilisateurs assis puissent être transférés directement à partir d'un fauteuil roulant vers le jeu.
- Horloge avec aiguilles déplaçables. Les chiffres sont également gravés en braille sur une plaque d'acier inoxydable, pour faciliter l'apprentissage de ce système d'écriture et être utilisés aussi bien par les enfants voyants que par les enfants malvoyants ou non-voyants.
- Jeu doté d'un alphabet complet en langue des signes universelle grâce auquel les enfants pourront apprendre les lettres en cette langue.
- Jeu de mots mêlés "Fruitfinder".
- Les différents jeux se situent à une hauteur appropriée à leur utilisation par des enfants en chaise roulante, leur permettant d'y passer les jambes.
- L'accès à la plateforme est de type rampe en zigzag, afin de permettre l'accès aux enfants à mobilité réduite ou accompagnée. Largeur appropriée à l'accès d'enfants aidés par des adultes.
- Toboggan à largeur double pour enfants de grandes tailles.

Matériaux/

- Acier galvanisé et finition en peinture de polyester thermodurcie.
- Tous les textes et dessins sont gravés par contrôle numérique sur tableau bicolore de haute densité. Ils ne peuvent pas être enlevés.
- Plateformes, rampes et ponts en polyéthylène revêtu de caoutchouc antidérapant.
- Toboggan avec piste en acier inoxydable.
- Visserie en acier inoxydable.

Disponibilité de pièces de rechange pendant 10 ans.

Industrias Agapito se réserve le droit de modifier à tout moment et sans préavis les éléments décrits dans le présent document.