 **Descripción/** Juego de muelle doble, adaptado para niños con minusvalía, con fácil acceso desde sillas de ruedas, asiento grande y asideros especiales para mayor estabilidad. La posición de los niños en el muelle uno de frente a otro, permite el juego y la interacción entre ellos.

- Materiales/**
- Polietileno de alta densidad de 19mm de espesor, libre de mantenimiento y antigraffiti.
 - Asiento recubierto de goma antideslizante de 21mm.
 - Dos muelles antipinzamiento con recubrimiento de pintura en polvo de poliéster termoendurecida.
 - Tornillería de acero inoxidable.

 **Description/** Double spring rider, adapted for children with reduced mobility, easily accessible for wheelchair. It also includes a large seat, handles and special footrests for stability.

Position of the children facing each other allows play and interaction between them and encourages development of their communication skills.

- Materials/**
- 19mm thick high density polyethylene, maintenance free and antigraffiti.
 - 21mm anti-slip rubber covered seat.
 - Two springs with anti-pinch design and covered with a thermohardened polyester powder paint.
 - Stainless steel bolts.

 **Description/** Jeu à double ressort, adapté pour les enfants à mobilité réduite, facilement accessible en fauteuil roulant. Constitué également d'un grand siège, ainsi que de poignées et de repose-pied spéciaux pour une meilleure stabilité.

La position des enfants se faisant face permet le divertissement et l'interaction entre eux, favorisant ainsi le développement des leurs aptitudes communicationnelles.

- Matériaux/**
- Polyéthylène haute densité 19mm d'épaisseur, sans entretien et antigraffiti
 - Siège recouvert d'une couche de 21mm de caoutchouc
 - Deux ressorts en acier avec système anti-pincement et peinture polyester thermodurcie.
 - Visserie en acier inoxydable.

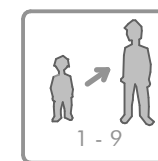
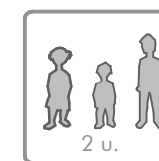
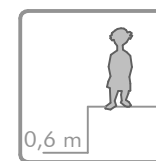
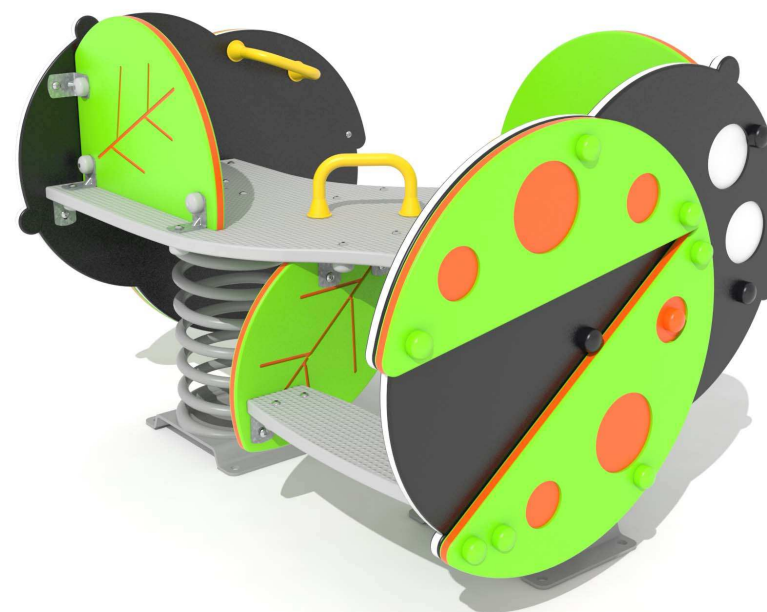

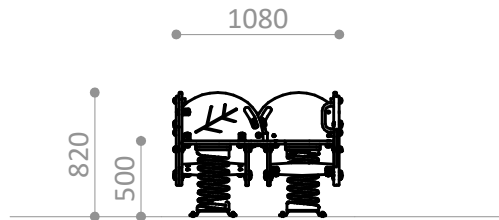

ESPACIO DE SEGURIDAD / ALTURA DE CAIDA LIBRE
SAFETY AREA / FREE HEIGHT OF FALL
ZONE DE SECURITÉ / HAUTEUR DE CHUTE LIBRE

A - 10,10 m² / 0,6 m

Superficie según EN-1176-1
Surface according to EN-1176-1
Revêtement conformément à la Norme EN-1176-1

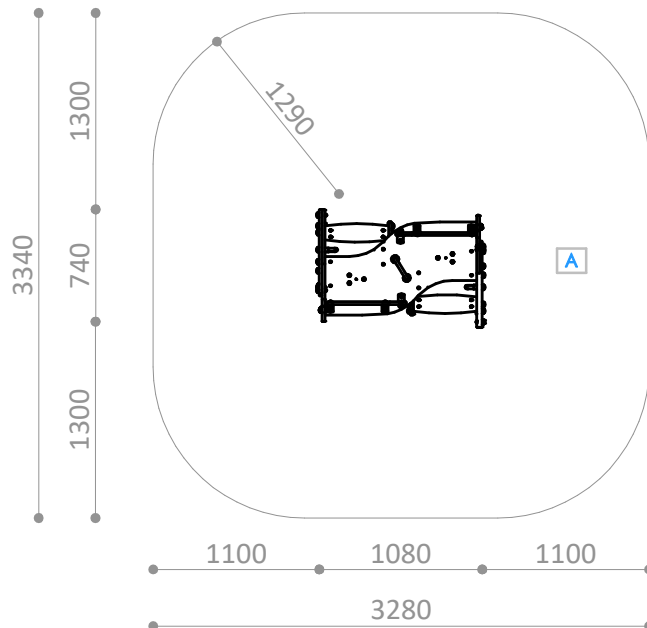

PIEZA MAS GRANDE

BIGGEST PART

LA PLUS GRANDE PIECE

R4617

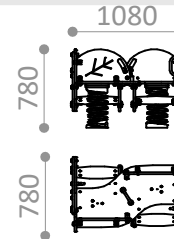

PIEZA MAS PESADA

HEAVIEST PART

LA PIECE LA PLUS LOURDE

R4617

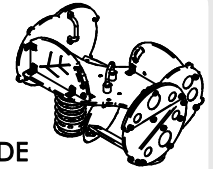

76Kg.

R4617A

Suelo de hormigón

Concrete ground

Fixation sur béton

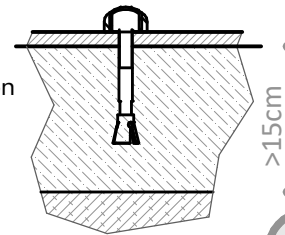

x8

R4617E

Otros suelos

Other grounds

Autres sols

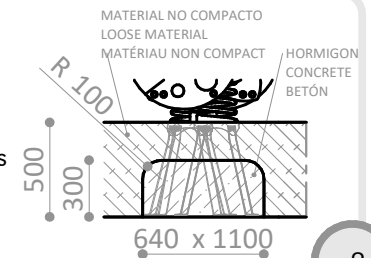

x2

Disponibilidad de repuestos durante 10 años.
Spare parts available for 10 years.
Disponibilité de pièces de rechange pendant 10 ans.

Industrias Agapito se reserva el derecho a modificar sin previo aviso los elementos descritos en este documento.
Industrias Agapito reserves the right to change the items described in this document without prior notice.
Industrias Agapito se réserve le droit de modifier à tout moment et sans préavis les éléments décrits dans le présent document.

