



**Función/** Rampa de subida y bajada apto para categorías S, M y L, conforme a la Federación Canina Internacional.

- Materiales/**
- Polietileno de alta densidad, libre de mantenimiento y antigraffiti.
  - Superficie de caucho antideslizante de diferentes colores para la identificación de las Zonas de contacto y listones de polietileno.
  - Partes metálicas en acero galvanizado en caliente.
  - Tornillería de acero inoxidable.



**Function/** A-Frame. A-shaped ramps suitable for S, M and L categories, according to the Federation Cynologique Internationale.

- Materials/**
- Anti - graffiti, maintenance-free HDPE.
  - Non slip rubber covered HDPE surface in different colours to identify contact zones.
  - Each ramp has non-slip slats at regular intervals to prevent slipping and make the climb easier.
  - Hot - dip galvanized steel structure.
  - Stainless Steel screws.



**Fonction/** Rampe de montée et descente adaptée aux catégories S, M et L, selon la Fédération Cynologique Internationale.

- Matériaux/**
- Polyéthylène haute densité, sans entretien et antigraffiti.
  - Superficie antidérapante en caoutchouc de différentes couleurs pour identifier les zones de contact, avec lattes de polyéthylène.
  - Pièces métalliques en acier galvanisé à chaud.
  - Visserie en acier inoxydable

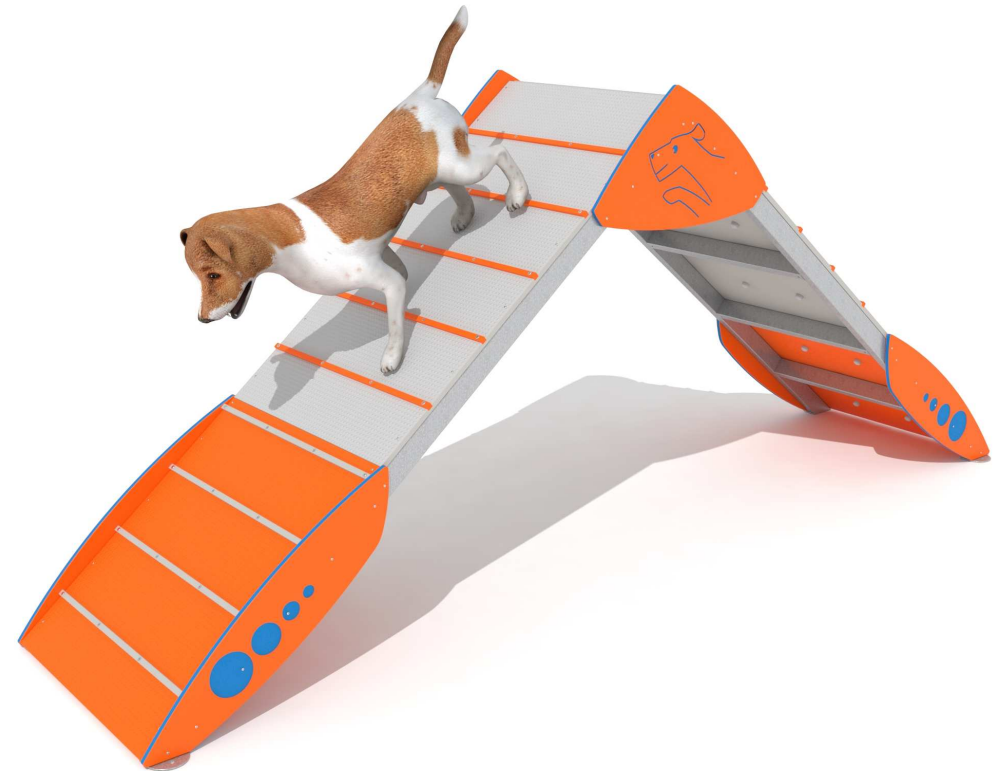

Este obstáculo cumple con las medidas y especificaciones del reglamento de Agility FCI 2012  
This obstacle complies with the sizes and specifications of the FCI Agility Regulations of 2012.  
Cette barrière est conforme aux mesures et les spécifications du règlement d'Agility de la FCI 2012

\* Categorías según tamaño de acuerdo al reglamento Agility FCI 2012.  
\* Size categories according to the FCI Agility Regulations of 2012.  
\* Catégories selon la taille, conformément au règlement d'Agility de la FCI 2012.

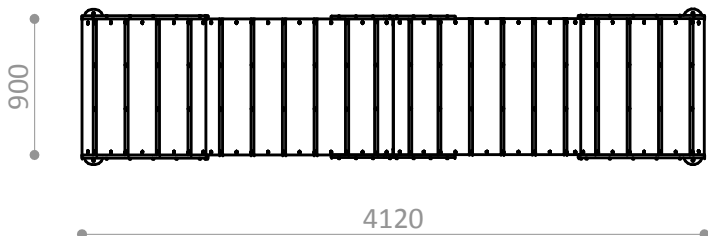
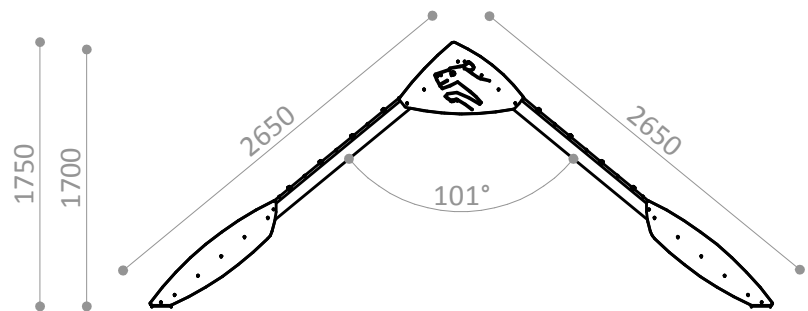

PIEZA MAS GRANDE

BIGGEST PART

LA PLUS GRANDE PIECE

R9030-01

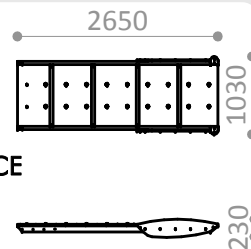

PIEZA MAS PESADA

HEAVIEST PART

LA PIECE LA PLUS LOURDE

R9030-01

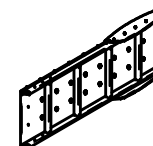

93 Kg.

R9030A

Suelo de hormigón

Concrete ground

Fixation sur béton

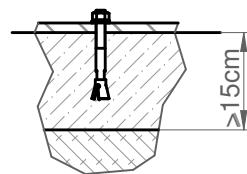

x4

R9030E

Otros suelos

Other grounds

Autres sols

Sonstiger Untergrund

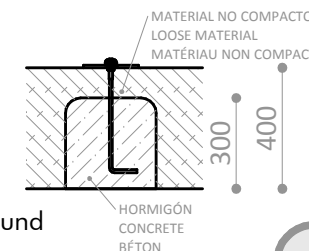

x4

Disponibilidad de repuestos durante 10 años.  
Spare parts available for 10 years.  
Disponibilité de pièces de rechange pendant 10 ans.  
10 Jahre Ersatzteilverfügbarkeit

Industrias Agapito se reserva el derecho a modificar sin previo aviso los elementos descritos en este documento.  
Industrias Agapito reserves the right to change the items described in this document without prior notice.  
Industrias Agapito se réserve le droit de modifier à tout moment et sans préavis les éléments décrits dans le présent document.  
Industrias Agapito behält sich das Recht vor, die in diesem Dokument beschriebenen Elemente ohne vorherige Ankündigung zu verändern.



