



Serie

S - 350 EUR

Especificaciones Técnicas

Carpintería practicable

Cámara Europea

Junta abierta con Junta Central

Sección de Marco 40 mm.

Sección de Hoja 47 mm.

Galce de vidrio de 7,5 a 34 mm.
Junquillos de altura 20 mm. (Tabla de Acristamiento 1)

Peso Máximo por : Hoja Practicable : 120 Kg.⁽¹⁾

Hoja Oscilo- Batiente : 130 Kg.⁽¹⁾

Hoja Oscilo- Batiente con opción de Herraje Oculto

Medidas Máximas por Hoja para todas las aperturas :
1700 mm. x 2500 mm.⁽¹⁾

(1) Consultar rangos de aplicación con nuestro Dpto. Técnico Comercial

Clasificación obtenida

Permeabilidad al aire*	CLASE 4
Estanqueidad al agua*	CLASE 8A
Resistencia al viento*	CLASE C4
Transmitancia térmica**	3.8 W/m ² K
Transm. térmica Uf (Nudo lateral)^	5.7 W/m ² K
Aislamiento Acústico***	38 (-1;-5)dB

* Ventana de 2 hojas de 1230 x 1480 mm .

** Ventana de 2 hojas de 1480 x 2180 mm ; Vidrio 4-8-4

*** Ventana de 2 hojas de 1230 x 1480 mm ; Vidrio Rw: 40 (-2,-6)dB

^ Según normativa UNE-EN ISO 10077-2

Posibilidades de Apertura

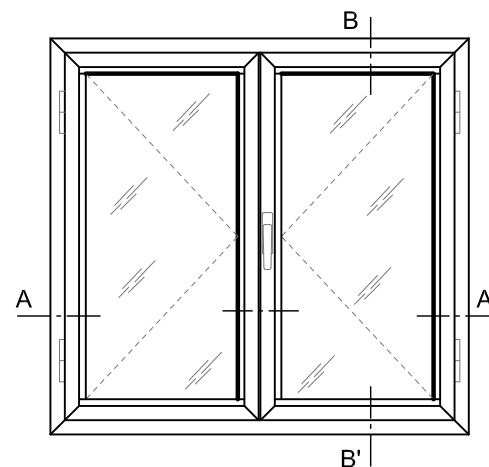
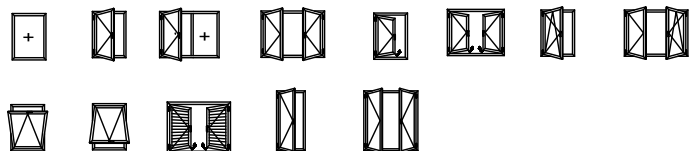

VENTANA 2 HOJAS PRACTICABLES

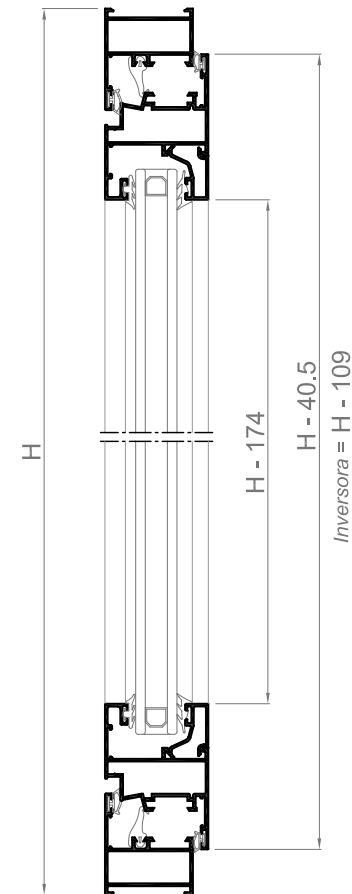

Sección B-B'

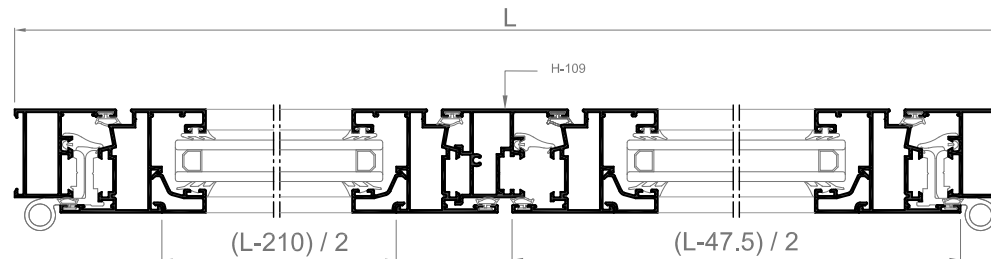

Sección A-A'

Los ensayos de las ventanas realizados por el grupo Alugom, que son cedidos para la obtención del marcado CE por parte del cliente, se han realizado con los perfiles y accesorios específicos y concretos propuestos por el grupo Alugom, que figuran en los manuales de fabricación de cada serie. Para más información consultar con la sección técnico-comercial del grupo Alugom.

Perfiles

S - 350 EUR

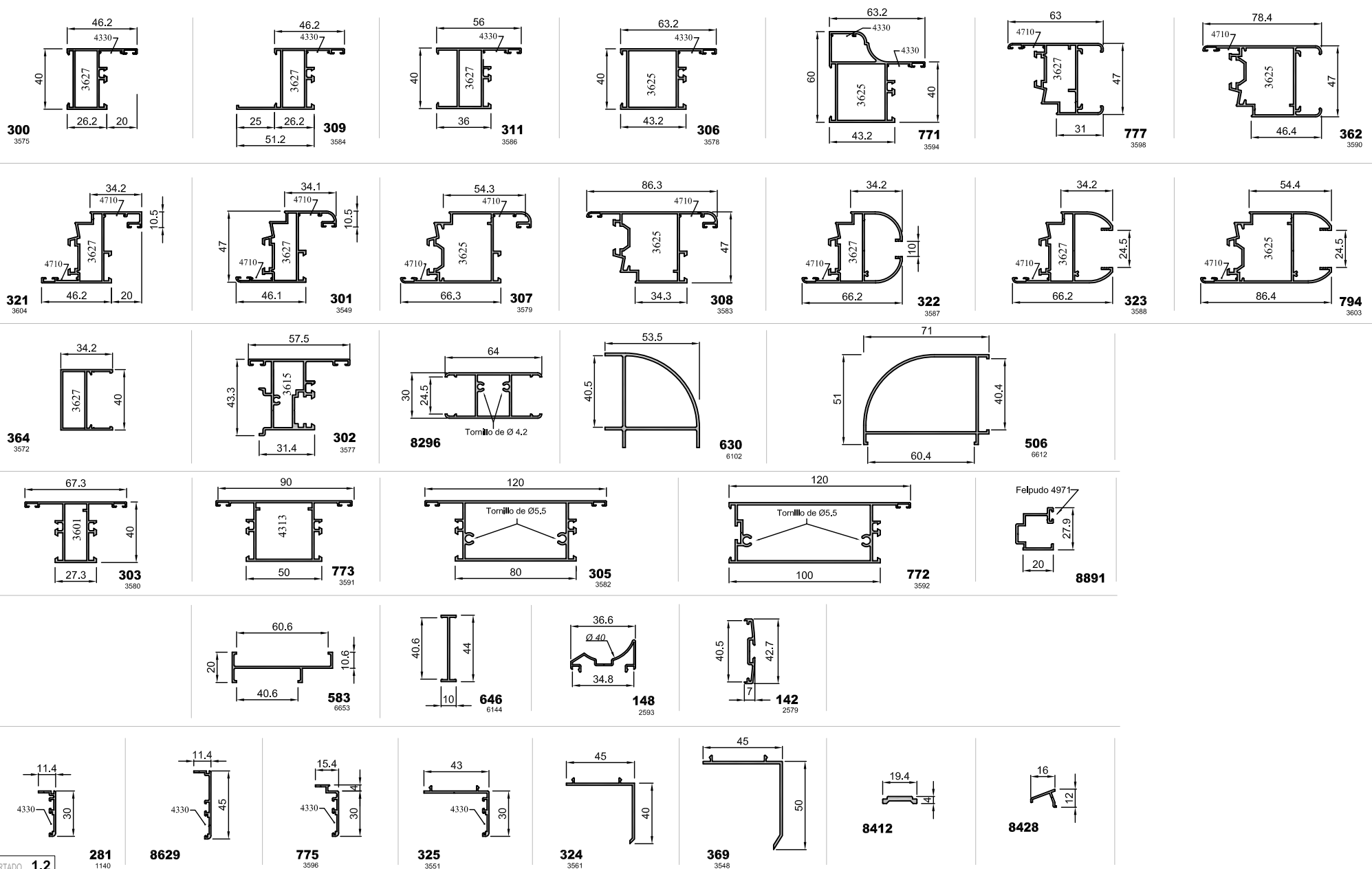

Perfiles

S - 350 EUR Mallorca

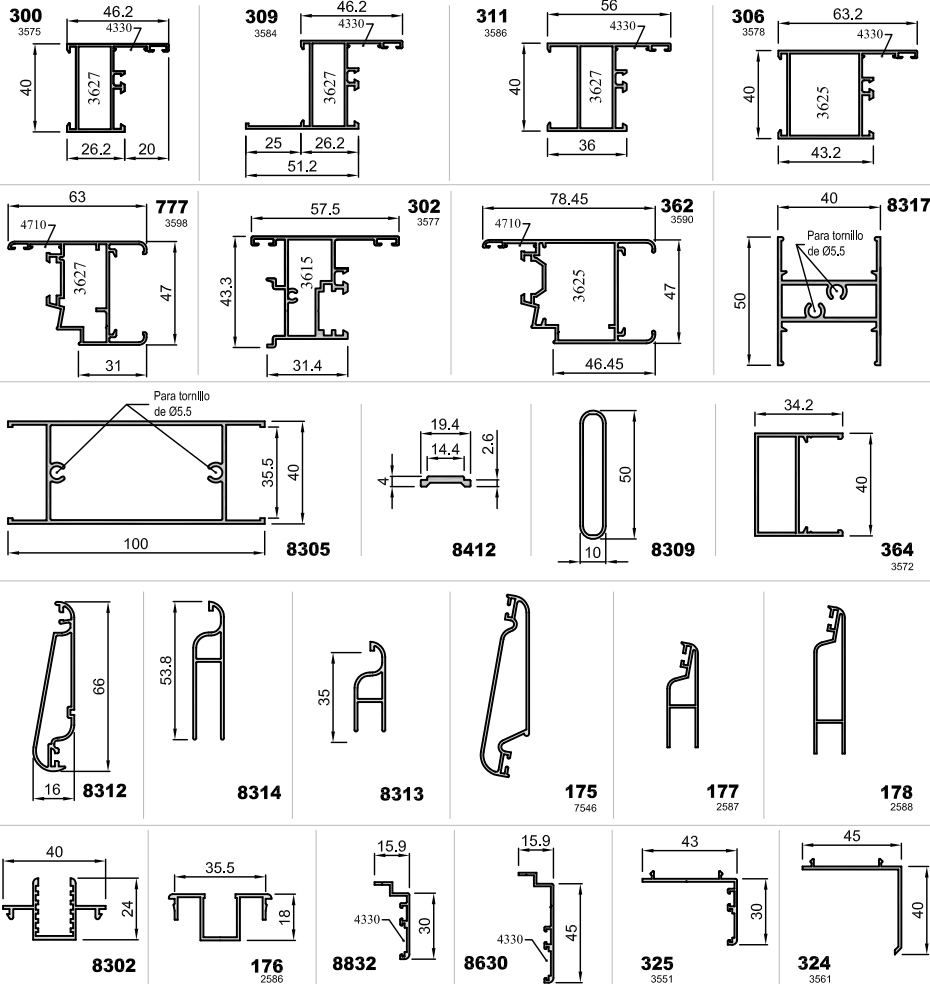

Accesorios

Elementos de cierre

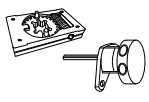

4247
Mando Esfera



4246
Mando Estándar

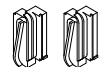

4455
Posicionador fijo
cierres total

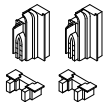

4457
Compensador
extremo



4456
Posicionador fijo
apertura 60°

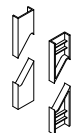

4454
Taco compensador
lama fija "Z"

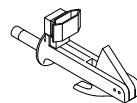

4240
Mecanismo de
fijación pared



4768
Bisagra 3ª hoja

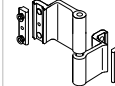

4769
Bisagra extremo
4 hojas



4453
Taco tipo
lama fija "Z"



4450
Felpudo para lama
inicial y final



4208
Goma ajuste entre
lamas

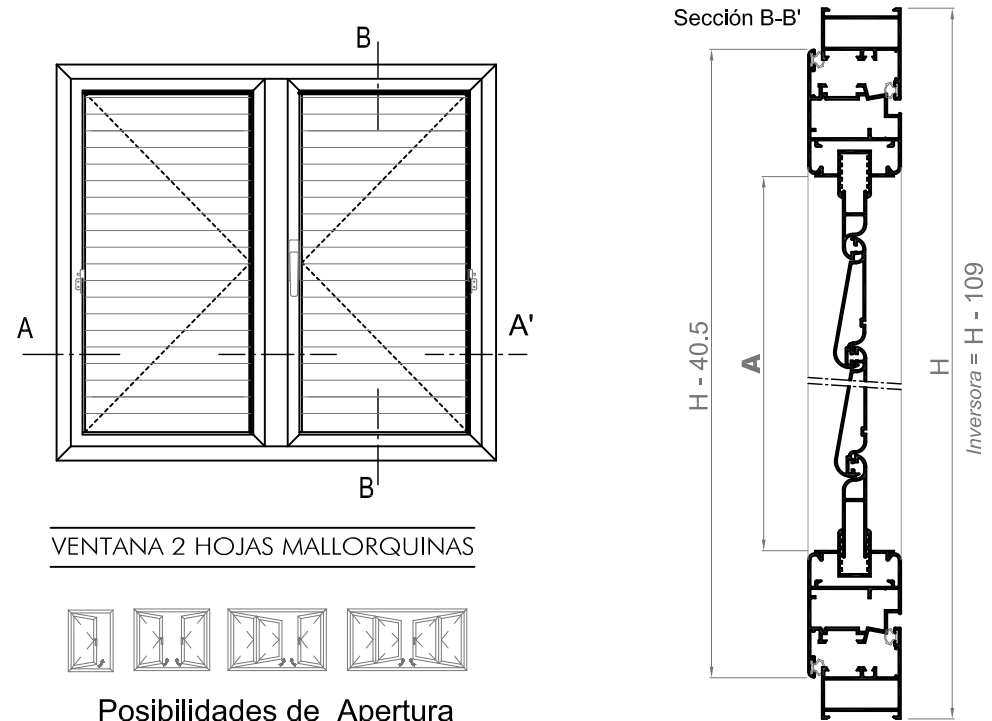

VENTANA 2 HOJAS MALLORQUINAS

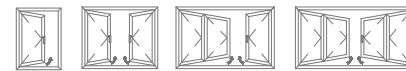

Posibilidades de Apertura

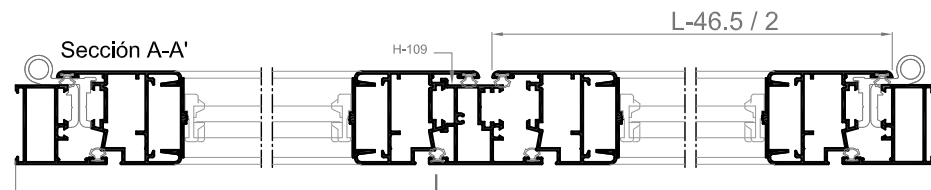

NUNCA MENOS DE 400 mm. DE ANCHO

Ver Instrucciones de Montaje de las Celosías al final de serie Mallorca Corredera

TABLA DE CELOSÍAS					
REF.	Nº DE LAMAS	* A (mm.)	REF.	Nº DE LAMAS	* A (mm.)
4209	UN55 6 LAMAS	387 - 441	4224	UN55 21 LAMAS	1212 - 1266
4210	UN55 7 LAMAS	442 - 496	4225	UN55 22 LAMAS	1267 - 1321
4211	UN55 8 LAMAS	497 - 551	4226	UN55 23 LAMAS	1322 - 1376
4212	UN55 9 LAMAS	552 - 606	4227	UN55 24 LAMAS	1377 - 1431
4213	UN55 10 LAMAS	607 - 661	4228	UN55 25 LAMAS	1432 - 1486
4214	UN55 11 LAMAS	662 - 716	4229	UN55 26 LAMAS	1487 - 1541
4215	UN55 12 LAMAS	717 - 771	4230	UN55 27 LAMAS	1542 - 1596
4216	UN55 13 LAMAS	772 - 826	4231	UN55 28 LAMAS	1597 - 1651
4217	UN55 14 LAMAS	827 - 881	4232	UN55 29 LAMAS	1652 - 1706
4218	UN55 15 LAMAS	882 - 936	4233	UN55 30 LAMAS	1707 - 1761
4219	UN55 16 LAMAS	937 - 991	4234	UN55 31 LAMAS	1762 - 1816
4220	UN55 17 LAMAS	992 - 1046	4235	UN55 32 LAMAS	1817 - 1871
4221	UN55 18 LAMAS	1047 - 1101	4236	UN55 33 LAMAS	1872 - 1926
4222	UN55 19 LAMAS	1102 - 1156	4237	UN55 34 LAMAS	1927 - 1981
4223	UN55 20 LAMAS	1157 - 1211	4238	UN55 35 LAMAS	1982 - 2036

* Altura libre de hueco de hoja