



Serie

# Stilo - 50 RPT

## Especificaciones Técnicas

Carpintería practicable con Rotura de Puente Térmico

Cámara Europea

Junta abierta con Junta Central

Sección de Marco ..... 43 mm.

Sección de Hoja ..... 50 mm.

Galce de vidrio ..... de 10,5 a 44 mm.  
Junquillos de altura 20 mm. (Tabla de Acristamiento 1)

Peso Máximo por : Hoja Practicable : 120 Kg.<sup>(1)</sup>

Hoja Oscilo- Batiente : 130 Kg.<sup>(1)</sup>

Hoja Oscilo- Batiente con opción de Herraje Oculoto

Medidas Máximas por Hoja para todas las aperturas :

1700 mm. x 2500 mm.<sup>(1)</sup>

(1) Consultar rangos de aplicación con nuestro Dpto. Técnico Comercial

## Clasificación obtenida

Permeabilidad al aire*	CLASE 4
Estanqueidad al agua*	CLASE E1200
Resistencia al viento*	CLASE C5
Transmitancia térmica**	1,4 W/m <sup>2</sup> K
Transm. térmica Uf (Nudo lateral)^	3,5 W/m <sup>2</sup> K
Aislamiento Acústico***	38 (-1;-5)dB

\* Ventana de 2 hojas de 1230 x 1480 mm .

\*\* Ventana de 2 hojas de 1480 x 2180 mm ; Vidrio Ug: 0,6 W/m<sup>2</sup> K

\*\*\* Ventana de 2 hojas de 1230 x 1480 mm ; Vidrio Rw: 40 (-2,-6)dB

^ Según normativa UNE-EN ISO 10077-2

## Posibilidades de Apertura

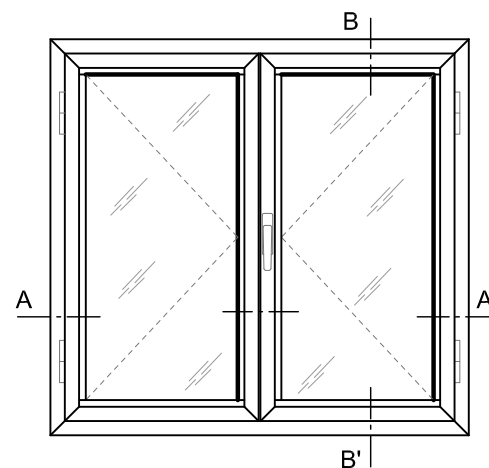
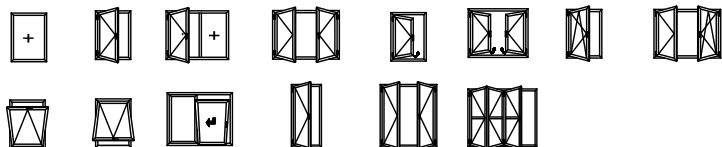

VENTANA 2 HOJAS PRACTICABLES

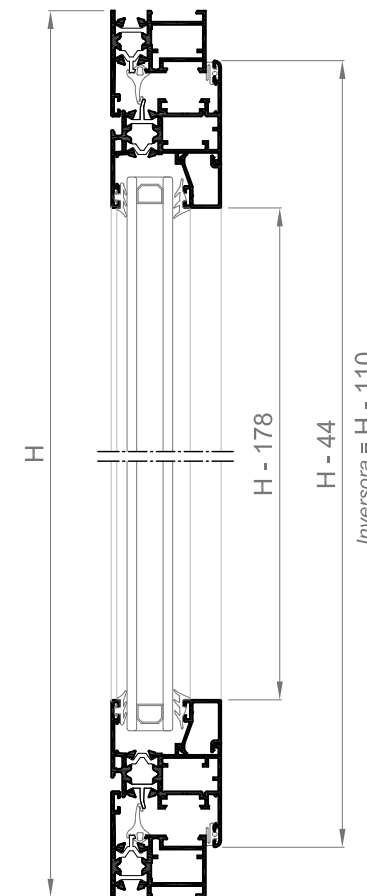

Sección B-B'

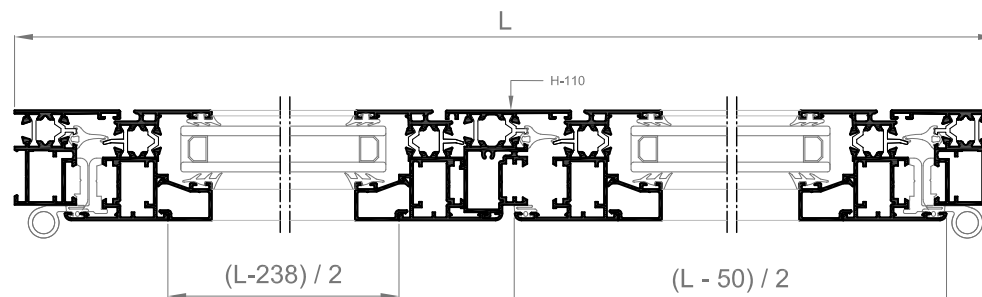

Sección A-A'

Los ensayos de las ventanas realizados por el grupo Alugom, que son cedidos para la obtención del marcado CE por parte del cliente, se han realizado con los perfiles y accesorios específicos y concretos propuestos por el grupo Alugom, que figuran en los manuales de fabricación de cada serie. Para más información consultar con la sección técnico-comercial del grupo Alugom.

# Perfiles

## Stilo - 50 RPT

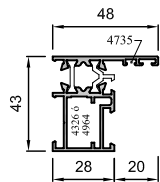

8855M

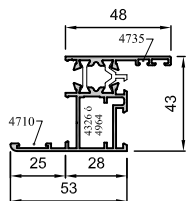

8870M

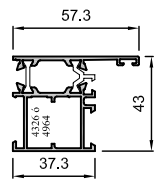

8802M

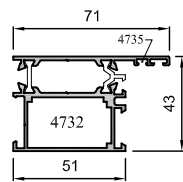

8873M

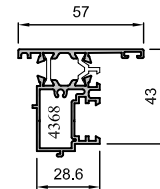

8808M

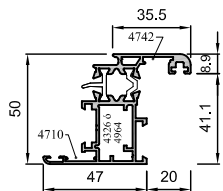

8852M

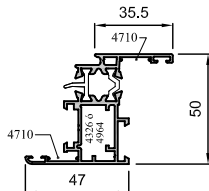

8888M

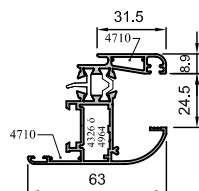

8805M

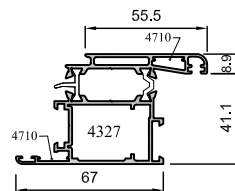

8806M

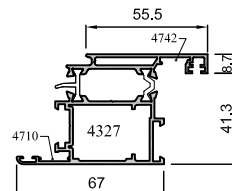

8895M

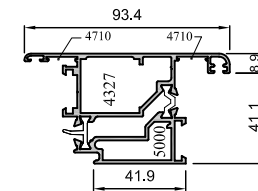

8898M

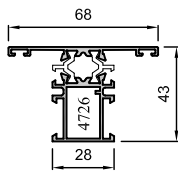

8865M

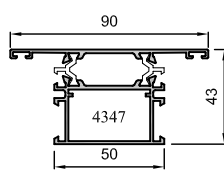

8810M

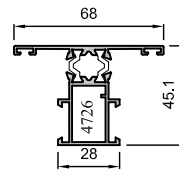

8866M

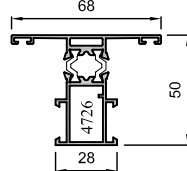

8817M

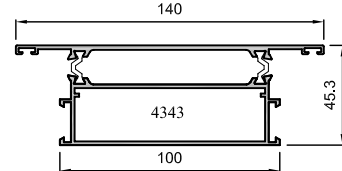

MANGUETÓN  
8246M

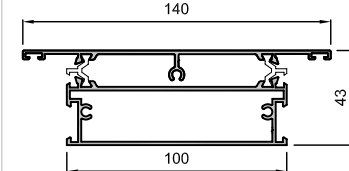

ZÓCALO  
8892M

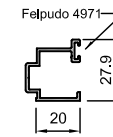

8891

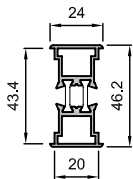

8268M

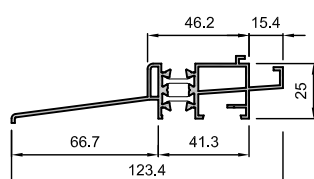

8286M

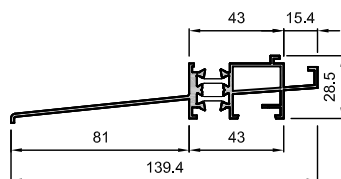

8837M

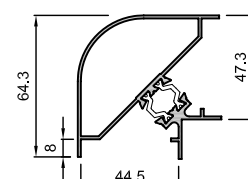

8290L

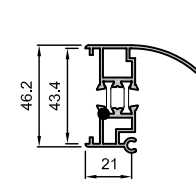

8267M

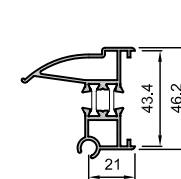

8266M



8412

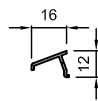

8428

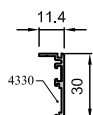

281

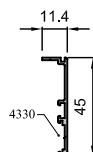

8629

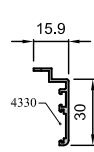

8832

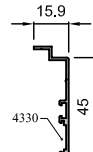

8630

# Accesorios

## Stilo - 50 RPT

### Cremonas y Manillas

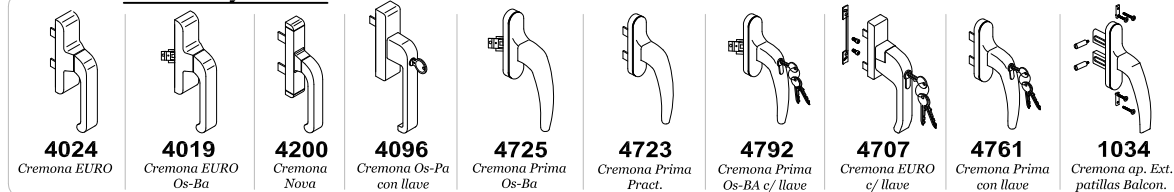

**4024** Cremona EURO  
**4019** Cremona EURO Os-Ba  
**4200** Cremona Nova  
**4096** Cremona Os-Pa con llave  
**4725** Cremona Prima Os-Ba  
**4723** Cremona Prima Pract.  
**4792** Cremona Prima Os-BA c/ llave  
**4707** Cremona EURO c/ llave  
**4761** Cremona Prima con llave  
**1034** Cremona ap. Ext. patillas Balcon.

### Cremonas y Manillas



**5147** Manilla NP Ultra Alugom  
**5143** Manilla NP Ultra Cuadrada  
**5144** Manilla NP Ultra Redonda  
**5079** Manilla inox. recta  
**5080** Manilla inox recta c/llave  
**5183** Manilla cuadradillo 7 mm c/llave  
**5191** Manilla Kora c/cuadr. 7mm

### Bisagras

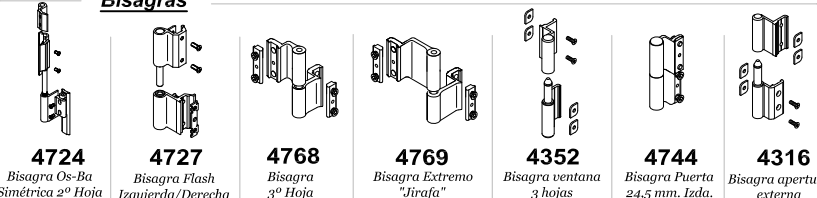

**4724** Bisagra Os-Ba Simétrica 2º Hoja  
**4727** Bisagra Flash Izquierda/Derecha  
**4768** Bisagra 3º Hoja  
**4769** Bisagra Extremo "Jirafa"  
**4352** Bisagra ventana 3 hojas  
**4744** Bisagra Puerta 24,5 mm. Izda.  
**4316** Bisagra apertura externa

### Escuadras



**4326** Escuadra Cerco y Hoja  
**4327** Escuadra Hoja balconera  
**4732** Escuadra Cerco balconera  
**4708** Escuadra ángulo variable  
**4742** Escuadra alineamiento excéntrica  
**4964** Escuadra Cerco y Hoja  
**5000** Escuadra Ap.Externa  
**4039** Escuadra inox. alineamiento  
**4330** Escuadra alineam. 15  
**4710** Escuadra alineam. 14 mm.  
**4735** Escuadra alineamien. 2 mm.

### Mecanismos de Apertura

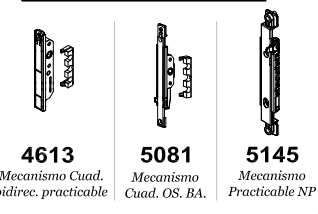

**4613** Mecanismo Cuad. bidirec. practicable  
**5081** Mecanismo Cuad. OS. BA.  
**5145** Mecanismo Practicable NP

### Tacos

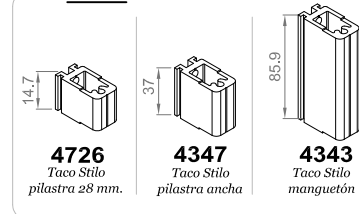

**4726** Taco Stilo pilastra 28 mm.  
**4347** Taco Stilo pilastra ancha  
**4343** Taco Stilo manguetón

### Elementos de Cierre

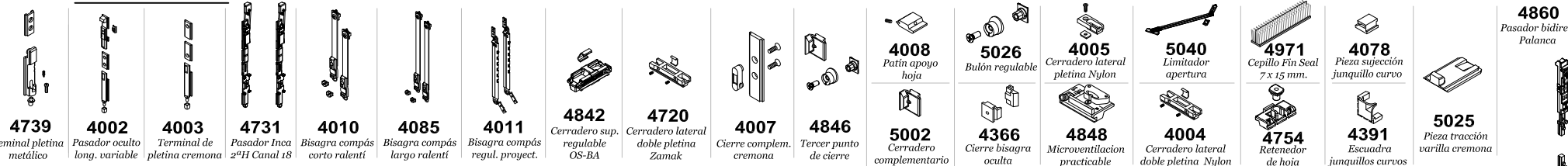

**4739** Terminal pletina metálico  
**4002** Pasador oculto long. variable  
**4003** Terminal de pletina cremona  
**4731** Pasador Inca 2ºH Canal 18  
**4010** Bisagra compás corto ralenti  
**4085** Bisagra compás largo ralenti  
**4011** Bisagra compás regul. proyect.  
**4842** Cerradero sup. regulable OS-BA  
**4720** Cerradero lateral doble pletina Zamak  
**4007** Cierre complem. cremona  
**4846** Tercer punto de cierre  
**4008** Patín apoyo hoja  
**5026** Bulón regulable  
**4005** Cerradero lateral pletina Nylon  
**5040** Limitador apertura  
**4971** Cepillo Fin Seal 7 x 15 mm.  
**4078** Pieza sujeción junquillo curvo  
**4860** Pasador bidirec. Palanca  
**5002** Cerradero complementario  
**4366** Cierre bisagra oculta  
**4848** Microventilación practicable  
**4004** Cerradero lateral doble pletina Nylon  
**4754** Retenedor de hoja  
**4391** Escuadra junquillos curvos  
**5025** Pieza tracción varilla cremona

### Elementos de Cierre

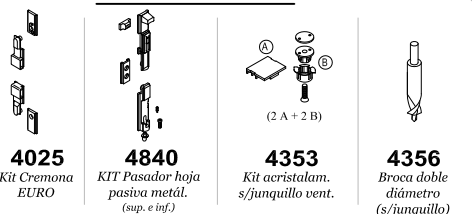

**4025** Kit Cremona EURO  
**4840** KIT Pasador hoja pasiva metál. (sup. e inf.)  
**4353** Kit acristalam. s/junquillo vent. (2 A + 2 B)  
**4356** Broca doble diámetro (s/junquillo)

### Tapas

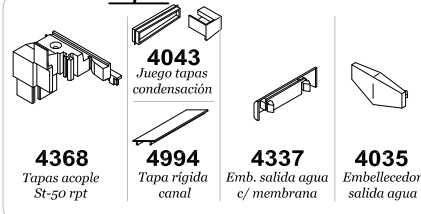

**4043** Juego tapas condensación  
**4368** Tapas acople St-50 rpt  
**4994** Tapa rígida canal  
**4337** Emb. salida agua c/ membrana  
**4035** Embellecedor salida agua

### Juntas



**4854** Escuadra vulcanizada  
**4369** Junta central  
**4056** Junta perimetral hoja tubular  
**4741** Goma para batiente  
**4303** Junta acústica cerco  
**4090** Goma interior acrist. de 4 a 6mm.  
**5261** Goma interior acrist. de 8 a 10 mm.  
**4055** Junta perim. hoja  
**4397** Junta Stilo base rígida  
**4379** Junta acústica cerco  
**4089** Goma interior acrist. de 2 a 4mm.  
**4091** Goma Interior acrist. de 6 a 8mm.  
**4057** Goma exterior acristamiento

### Acc. Varios

- 4380** Kit Cremona EURO 2 hojas (s/cremona) 4002x2 + 4003x2 + 4025 + 4004x2 + 4008
- 4714** Kit Cremona EURO 1 hoja (s/cremona) 4002x2 + 4003x2 + 4025 + 4004x2 + 4008
- 4704** Cremona desm. EURO Away
- 4705** Manilla EURO extraible
- 5022** Cremona Industrial Prima

Ver ampliado en pág. s/Índice:  
 - Accesorios Os-Ba  
 - Herraje oculto  
 - KITS Os-Ba  
 - KITS Os-Pa  
 - Cerraduras

### Utilaje

- 4388** Juego fresas Hoja St-50 RPT
- 4387** Juego Fresas Cerco St-50 RPT
- 4841** Útil Múltiple Practicable
- 5015** Plantilla escuadra Ap. Exterior RPT