



Serie

Mallorquina Corredera

Especificaciones Técnicas

Carpintería Corredera exterior a muro Mallorquina

Sección de Marco Superior.....	97.5 mm.
Sección de Marco Inferior.....	102 mm.
Sección de Hoja	40 mm.
Lama Fija	50 mm.
Lama Móvil	66 y 71 mm.

Posibilidades de Apertura

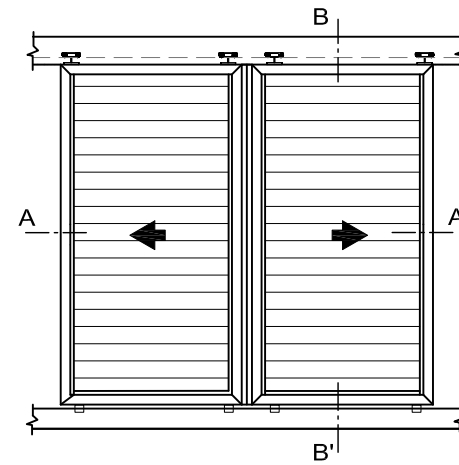
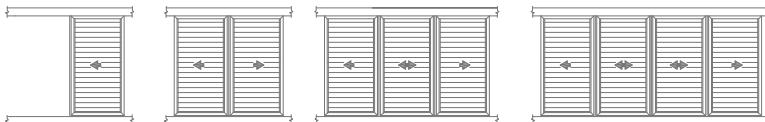

VENTANA DE 2 HOJAS CORREDERAS

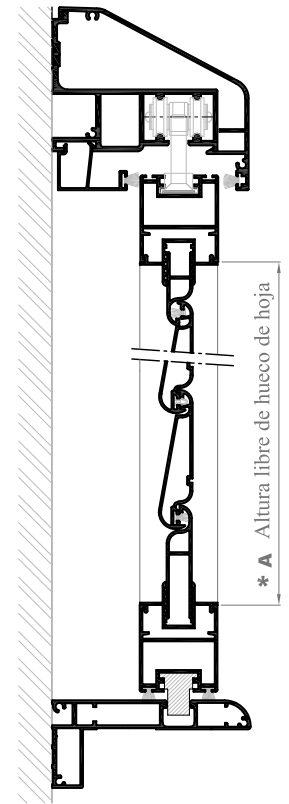

Sección B-B'

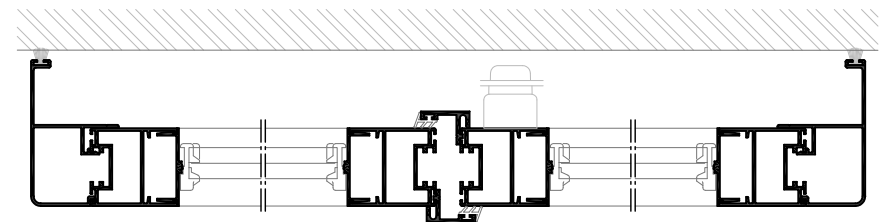

Sección A-A'

Perfiles Mallorquina Corredera

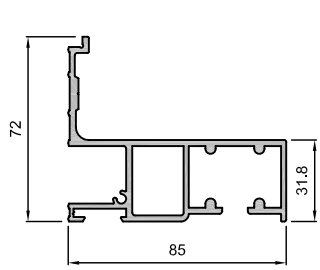

8375

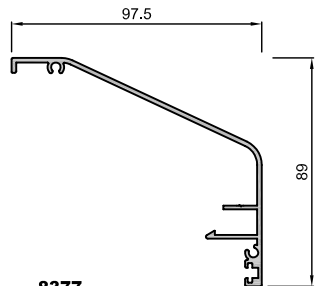

8377

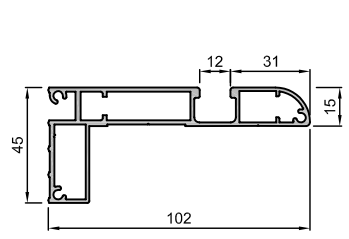

8371

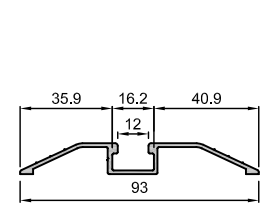

8370

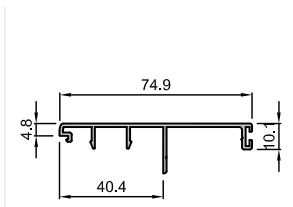

8372

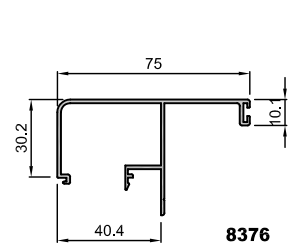

8376

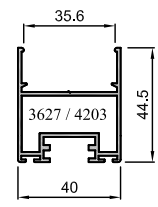

8373

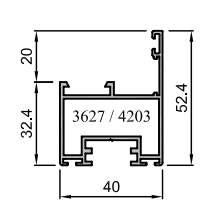

8027

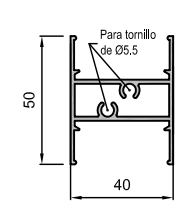

8317

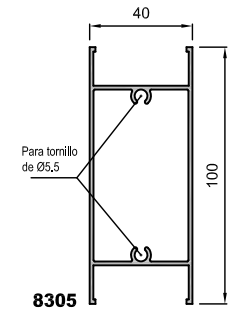

8305

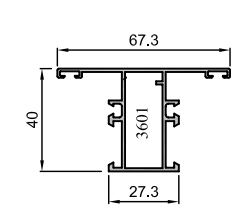

303
3880

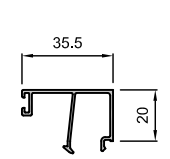

8450

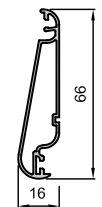

8312

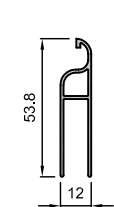

8314

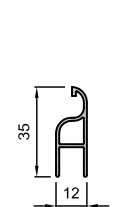

8313



175
7546



177
2587



178
2588

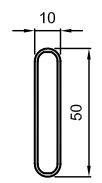

8309

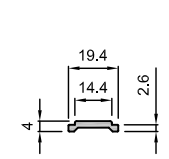

8412

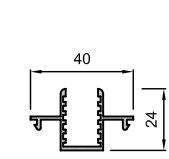

8302

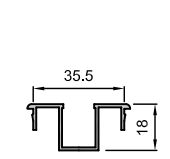

176
2586

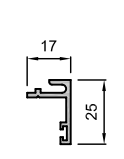

8023

Accesorios

Mallorquina Corredera

Cremona

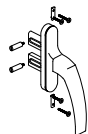

1034

Cremona ap. Ext. patillas Balcon.

Escuadras

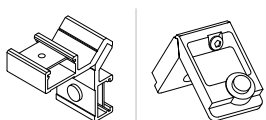

4203

Escuadra cerco y hoja

3627

Escuadra pulsante tetón descentrado

Tacos

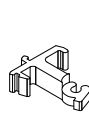

3601

Taco pilastra ventana

Elementos de Cierre

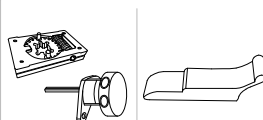

4247

Mando Esfera

4246

Mando Estándar

Elementos de Cierre

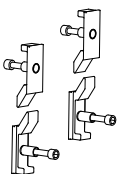

4481

Kit de transmisión.



4453

Taco tipo lama fija "Z"(ud)



4454

Taco compensador lama fija "Z"(Jgo.2)



4455

Posicionador fijo cierre total



4456

Posicionador fijo apertura 60°

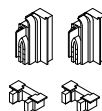

4457

Compensador extremo

Elementos de Cierre

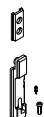

4739

Terminal pletina metálico



4003

Terminal de pletina cremona



4973

Cepillo 7x10+2 mm.



4971

Cepillo Fin Seal 7x15 mm.

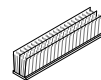

4180

Cepillo Tri-Fin 7x10+2 mm.



4450

Felpudo lama inicial y final

Tapas

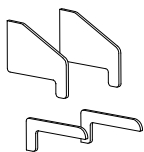

4482

Juego de tapas superior e inferior Chapa.

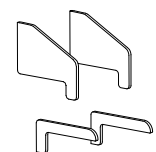

4483

Juego de tapas superior e inferior Plástico.

Juntas



4208

Goma ajuste entre lamas



4259

Goma unión vert. entre hojas

Utillaje

4239 Útil Serie Universal

EJEMPLO DE MONTAJE VENTANA DE 2 HOJAS

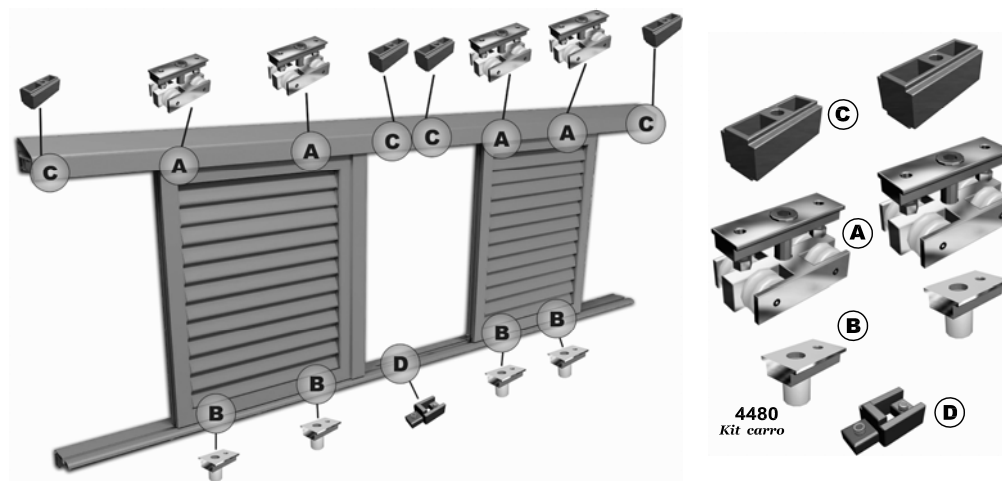

4480
Kit carro

Ver Instrucciones de Montaje de las Celosías al final de serie Mallorquina Corredera

TABLA DE CELOSÍAS					
REF.	Nº DE LAMAS	* A (mm.)	REF.	Nº DE LAMAS	* A (mm.)
4209	UN55 6 LAMAS	387 - 441	4224	UN55 21 LAMAS	1212 - 1266
4210	UN55 7 LAMAS	442 - 496	4225	UN55 22 LAMAS	1267 - 1321
4211	UN55 8 LAMAS	497 - 551	4226	UN55 23 LAMAS	1322 - 1376
4212	UN55 9 LAMAS	552 - 606	4227	UN55 24 LAMAS	1377 - 1431
4213	UN55 10 LAMAS	607 - 661	4228	UN55 25 LAMAS	1432 - 1486
4214	UN55 11 LAMAS	662 - 716	4229	UN55 26 LAMAS	1487 - 1541
4215	UN55 12 LAMAS	717 - 771	4230	UN55 27 LAMAS	1542 - 1596
4216	UN55 13 LAMAS	772 - 826	4231	UN55 28 LAMAS	1597 - 1651
4217	UN55 14 LAMAS	827 - 881	4232	UN55 29 LAMAS	1652 - 1706
4218	UN55 15 LAMAS	882 - 936	4233	UN55 30 LAMAS	1707 - 1761
4219	UN55 16 LAMAS	937 - 991	4234	UN55 31 LAMAS	1762 - 1816
4220	UN55 17 LAMAS	992 - 1046	4235	UN55 32 LAMAS	1817 - 1871
4221	UN55 18 LAMAS	1047 - 1101	4236	UN55 33 LAMAS	1872 - 1926
4222	UN55 19 LAMAS	1102 - 1156	4237	UN55 34 LAMAS	1927 - 1981
4223	UN55 20 LAMAS	1157 - 1211	4238	UN55 35 LAMAS	1982 - 2036

* Altura libre de hueco de hoja

Instrucciones de Montaje de las Celosías

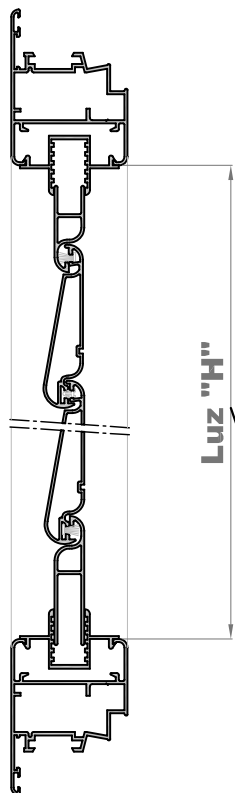

El mecanismo de rotación se fabrica en metal fundido para conseguir un cierre perfecto de las lamas. El sistema del complemento rotatorio se obtiene aplicando una leve presión.

SISTEMA DE MONTAJE DE CELOSÍAS

OBSERVACIONES PARA EL MONTAJE DE CELOSÍAS

- Anteriormente a armar el bastidor de hoja, se debe medir la luz interior "H" tal y como se muestra en el detalle superior. Si la medida resultante no coincide con ninguna de la tabla de mecanismos, se elegirá la celosía con medida inmediatamente superior. La medida necesaria se obtiene cortando la cantidad en exceso en uno o ambos extremos del mecanismo.
- Montar el juego de celosías y armar el bastidor.
- El perfil posicionador (inferior y superior) se colocará después de haber insertado en sus extremos los terminales de nylon.
- Los compensadores se colocarán después de encuadrar el bastidor de cerco- hoja y antes de empezar a introducir las primeras lamas.

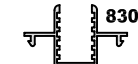
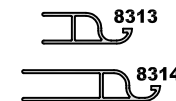
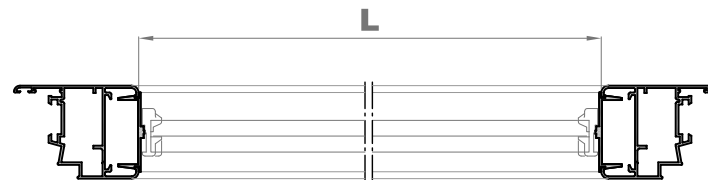

CORTE PERFILES

L - 17 mm

L - 29,6 mm

L - 41,7 mm

REF	Nº DE LAMAS	H mm	MANDO
4209	Juego de celosías 6 lamas	390 - 441	sencillo
4210	Juego de celosías 7 lamas	442 - 496	sencillo
4211	Juego de celosías 8 lamas	497 - 551	sencillo
4212	Juego de celosías 9 lamas	552 - 606	sencillo
4213	Juego de celosías 10 lamas	607 - 661	sencillo
4214	Juego de celosías 11 lamas	662 - 716	sencillo
4215	Juego de celosías 12 lamas	717 - 771	sencillo
4216	Juego de celosías 13 lamas	772 - 826	sencillo
4217	Juego de celosías 14 lamas	827 - 881	sencillo
4218	Juego de celosías 15 lamas	882 - 936	sencillo
4219	Juego de celosías 16 lamas	937 - 991	sencillo
4220	Juego de celosías 17 lamas	992 - 1046	sencillo
4221	Juego de celosías 18 lamas	1047 - 1101	sencillo
4222	Juego de celosías 19 lamas	1102 - 1156	sencillo
4223	Juego de celosías 20 lamas	1157 - 1211	sencillo
4224	Juego de celosías 21 lamas	1212 - 1266	doble
4225	Juego de celosías 22 lamas	1267 - 1321	doble
4226	Juego de celosías 23 lamas	1322 - 1376	doble
4227	Juego de celosías 24 lamas	1377 - 1431	doble
4228	Juego de celosías 25 lamas	1432 - 1486	doble
4229	Juego de celosías 26 lamas	1487 - 1541	doble
4230	Juego de celosías 27 lamas	1542 - 1596	doble
4231	Juego de celosías 28 lamas	1597 - 1651	doble
4232	Juego de celosías 29 lamas	1652 - 1706	doble
4233	Juego de celosías 30 lamas	1707 - 1761	doble
4234	Juego de celosías 31 lamas	1762 - 1816	doble
4235	Juego de celosías 32 lamas	1817 - 1871	doble
4236	Juego de celosías 33 lamas	1872 - 1926	doble
4237	Juego de celosías 34 lamas	1927 - 1981	doble
4238	Juego de celosías 35 lamas	1982 - 2036	doble

H mm. altura de luz interior del bastidor de hoja (Detalle en grafico izquierda)