

## 1. Información del producto

- Detector de movimiento con cabezal direccionable para una cobertura máxima del área de detección
- Cabezal móvil
- Montaje sencillo gracias al zócalo insertable
- El área de detección puede limitarse por medio de carátulas obturadoras
- Zócalo especial para montaje en esquina saliente incluido
- Otras funciones ajustables mediante mando a distancia opcional
- Valores por defecto 3 min y 20 lux

## 2. Modo de funcionamiento

Los detectores de movimiento encienden la luz de manera automática en función de la presencia de personas (movimiento) y de la luminosidad del entorno. La iluminación se enciende si la luminosidad del entorno alcanza el umbral de conmutación ajustado en el aparato y si se detecta movimiento. La iluminación se apaga cuando no se detecta más movimiento durante el tiempo de temporización.

## 3. Indicación de seguridad

- ⚠ Los trabajos en las instalaciones eléctricas deben ser realizados únicamente por técnicos electricistas o por personal debidamente instruido para ello y bajo la dirección y supervisión de un técnico electricista de acuerdo con las normas de la electrotecnia.
- ⚠ Desconectar la tensión del cable antes de proceder al montaje
- ⚠ Este aparato no es adecuado para su desconexión bajo tensión.
- ⚠ El número máximo de luminarias que pueden ser controladas por el detector está supeditado al nivel de pico de arranque de los balastos o drivers. Si es necesario conectar un gran número de luminarias al detector se requiere utilizar un contactor para realizar la maniobra.
- ⚠ Se recomienda el uso del supresores de corriente residual para las cargas conectadas con el fin de evitar rearmes involuntarios.

## 4. Montaje e instalación del detector

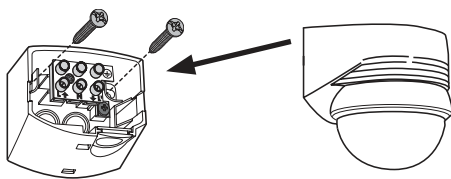

Montar el zócalo de montaje en una superficie fija con dos ornillos (tener en cuenta la entrada de cables).

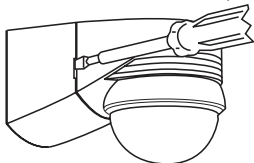

Presionar el zócalo de conexión sobre el zócalo de montaje. El zócalo de conexión puede girarse aprox. 10° para poder realizar un ajuste de precisión del detector.

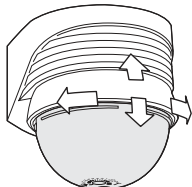

El área de detección se puede ajustar moviendo el cabezal del sensor en horizontal (aprox. ±45°) y vertical (aprox. ±15°).

## 5. Tipos de montaje

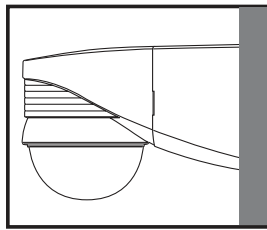

1) Montaje en pared

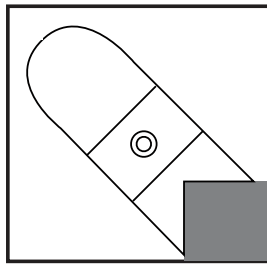

2) Montaje en esquina con zócalo angular (incluido)

## 6. Lugar de montaje

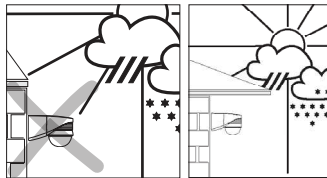

1) Ubicareldetector en un lugar protegido cuando sea posible

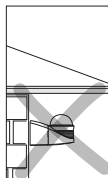

2) Montar de forma correcta.

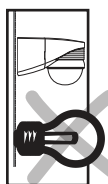

3) Distancia mínima con fuentes de iluminación (en posición frontal o lateral al detector): 1 m

4) No instalar nunca iluminación por debajo del detector.

## 7. Entrada de cables

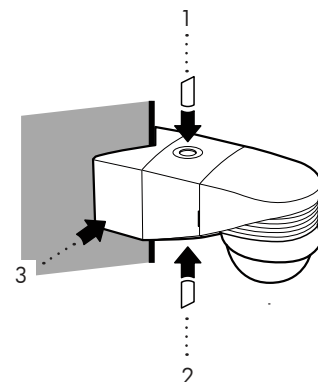

- 1) Entrada de cables superior
- 2) Entrada de cables inferior
- 3) Entrada de cables lateral (se requiere una junta aparte no incluida en el suministro)

## 8. Ciclo de autocontrol

Después de conectar la tensión de alimentación, el detector realiza un ciclo de autocontrol en los primeros 60 s. Durante este tiempo el aparato no responde al movimiento.

## 9. Potenciómetro/disposición de los LED

Debe retirarse la cubierta situada bajo la lente para poder acceder a los potenciómetros de ajuste.

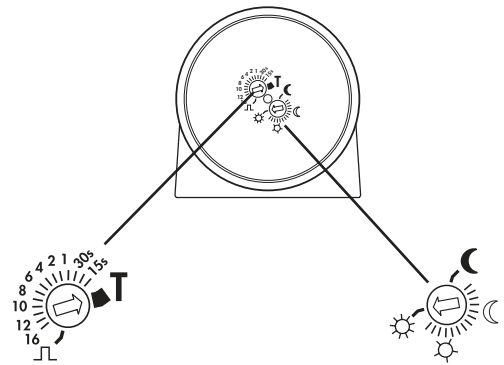

Test/temporización/impulso	Umbral de conmutación:
La temporización es el tiempo que transcurre tras un movimiento durante el que la carga conectada permanece activada. Es posible elegir una duración de entre 15 s y 16 min.	Los distintos símbolos indican distintos valores de lux, donde la luna negra significa modo nocturno (solo se conecta si hay oscuridad). La posición del sol indica el funcionamiento día y noche (independientemente del nivel de luz).

**T** El modo de prueba sirve para determinar el área de detección. Para poder realizar la prueba, la luz se enciende brevemente con cada movimiento.

**⌋** Al seleccionar IMPULS, si se produce un movimiento se envía un impulso de un segundo y, a continuación, se produce una pausa de nueve segundos.

## Ubicación del LED de funcionamiento

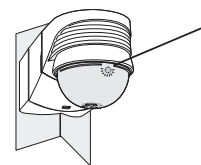

LED

## 10. Configuración de fábrica



De serie los potenciómetros se encuentran en «sol» y «test». Esto significa que el detector está listo para usar con la configuración de fábrica:

Temporización: 3 min.  
Umbral de conmutación: 20 lux

## 11. Áreas de detección con una altura de montaje de 2,50 m. Altura mínima de montaje: 2,00 m

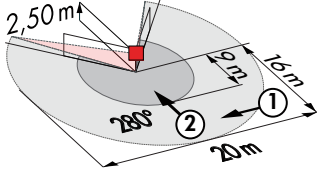

① Avance transversal respecto al detector

② Avance frontal hacia el detector

## 12. Eliminación de fuentes de perturbación

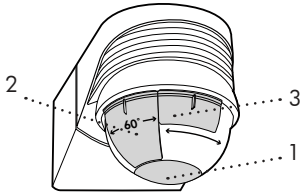

- 1) Reducir detección lejana
- 2) Reducir detección cercana
- 3) Reducir detección cercana y lejana

## 13. Esquema de conexiones

Esquema de conexiones: Tenga en cuenta la rotulación de los bornes al realizar las conexiones en el detector.

**Modo normal (con elemento supresor RC opcional)** Al conectar cargas inductivas (fluorescentes, contactores, etc.) puede necesitarse un elemento supresor RC.

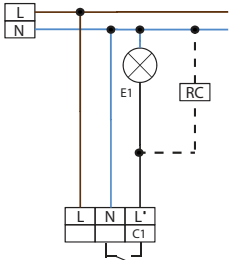

### Conexión en paralelo

Recomendamos instalar un máximo de 5 detectores funcionando en paralelo.

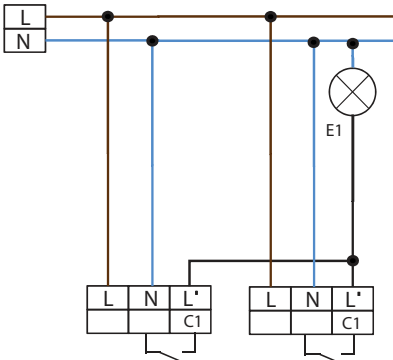

## Modo normal con pulsador externo (NC)

Al utilizar un pulsador de apertura para la alimentación del detector, la luz puede encenderse o apagarse presionando brevemente el pulsador. La luz permanece encendida o apagada mientras sigan detectándose personas, a lo que hay que sumar la temporización ajustada.

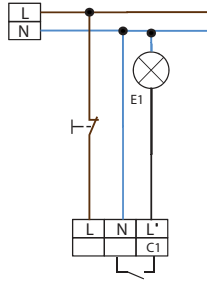

## Luz permanente con interruptor externo

Permite la activación manual de la iluminación conectada. Atención: En este caso la luz debe apagarse también de forma manual.

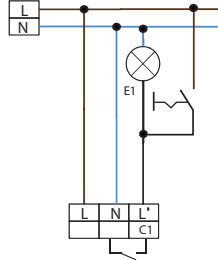

## 14. Características técnicas

**Tensión de red:** 110-240 V CA, 50/60 Hz  
**Consumo típico:** aprox. 0,5 W

**Potencia de conmutación:** 2000 W,  $\cos\phi = 1$   
1000 VA,  $\cos\phi = 0,5$

**Potencia de conmutación (relé):** pico de arranque  
máx.  $I_p$  (20 ms): 120 A  
aprox. 16 m

**Alcance:** 15 s-16 min, impulso  
**Temp. apagado:** aprox. 2 lux hasta modo diurno (y modo nocturno). Evaluación de la iluminación inactiva temporización de 3 min;  
**Ajuste crepuscular:** umbral de conmutación de aprox. 20 lux

### Valores por defecto:

**Ángulo de detección:** 280° más detección bajo el propio detector  
**Ø:**

**Categoría/clase de protección:** IP54 / II  
**Dimensiones:** L 110 x A 68 x H 78 mm  
**Material:** policarbonato, resistente a la radiación UV  
**Color:** blanco / gris plata  
**Tipos de montaje:** montaje en pared, en techo y en esquina (zócalo para montar el LC-plus 280 en esquina exterior incluido en el suministro)

**Entrada de cables:** lateral, superior e inferior mediante potenciómetros, elementos de ajuste mecánicos y con mando a distancia El dispositivo no cumple los requisitos estipulados por la DIN EN 50131-2-2, por lo que no puede utilizarse en instalaciones de alarmas antirrobo profesionales.

### UE Declaración de conformidad:

El producto cumple con lo estipulado en las directivas sobre  
1. compatibilidad electromagnética (2014/30/UE)  
2. baja tensión (2014/35/UE)  
3. restricciones a la utilización de determinadas sustancias peligrosas en aparatos eléctricos y electrónicos (2011/65/UE)

## 16. Indicadores de función LED (LED de estado)

### Indicadores de función LED tras reconexión a la red (ciclo de autocontrol de 60 s)

Indicador del detector sin programar	Los LED parpadean 1 vez por segundo
Indicador del detector programado	Los LED parpadean 2 veces por segundo

### Indicadores de función LED operativos

LED indicador de funcionamiento

El LED rojo se ilumina cada vez que detecta un movimiento

## 15. Artículo / Referencia / Accesorios

Denominación	Color	Referencia
LC-plus 280	blanco	91008
	marrón	91018
	negro	91028
	gris-plata	91048

### LUXOMAT® mando a distancia:

IR-LC-plus (soporte de pared incluido) 92095  
IR-LCmini 92093

### Accesorios:

Elemento supresor RC 10880



## 17. Ajustes con el mando a distancia opcional

 Ajustes con el mando a distancia opcional (véase también el punto 24)

Los ajustes por potenciómetros se reinician al

- hacer un reset en las posiciones Test-Sol de los potenciómetros (ver punto 24)

- hacer un „RESET“ en estado abierto

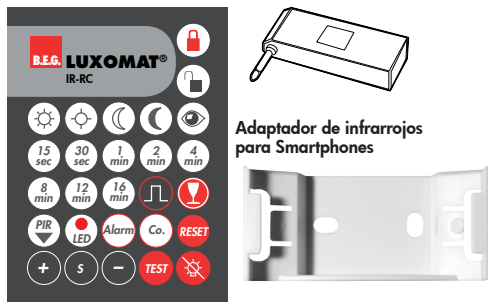

IR-RC

Soporte de pared para mando a distancia IR-RC

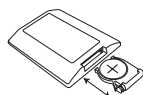

**Comprobar la pila:**  
Abrir el compartimento de la pila presionando el muelle de plástico y sacando el cajetín.

## 18. Funciones LUXOMAT® IR-RC

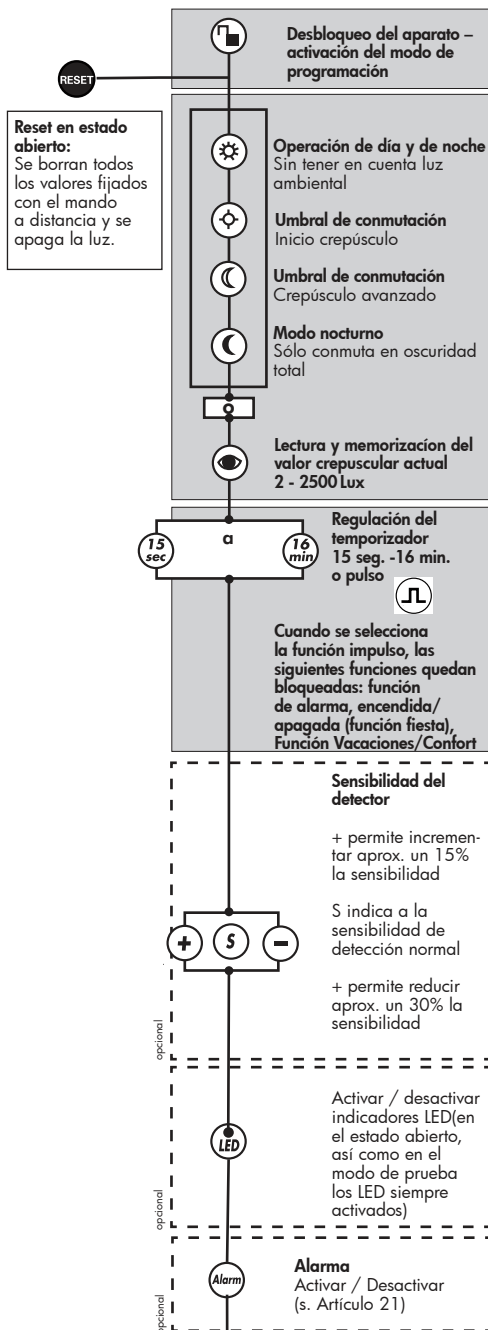

## 19. Descripción funciones

La pulsación de una tecla es confirmado por un cierre breve del relé.

### 19a. Durante el ciclo de autocontrol

Activación de la función "Luz apagada": Esta función permite que la iluminación esté apagada durante 12 h. Cuando se presiona el botón. Por razones de seguridad, esta función está desactivada por defecto.

La función "Luz apagada" se activa presionando el botón "Luz apagada" durante el ciclo de autocontrol (parpadeo rápido de los LED)

La función "Luz apagada" se puede desactivar pulsando el botón.

### 19b. Durante el funcionamiento normal - en estado cerrado

Al pulsar el botón la luz se apaga. Tras la detección de un movimiento, el detector enciende la luz de nuevo.

En el modo de Fiesta, la luz permanece encendida durante 12 horas. Si se presiona dos veces es posible apagar la luz durante 12 horas.

Finalización de la temporización de apagado y vuelta al modo de funcionamiento automático.

La función "doble bloqueo" permite bloquear el detector para que no responda a la programación por mando a distancia. Sólo es posible activar la función "OFF Light" -> luz apagada, en este modo. **La función doble bloqueo sólo puede activarse en los 5 s siguientes tras cerrar el detector, mediante una pulsación larga (LED parpadea).** Como confirmación de la activación se enciende el LED mientras se pulsa el botón.

### 19c. Durante el funcionamiento normal - en estado abierto

Si los potenciómetros están en posición Test y Sol, la configuración del detector se restablece a los valores por defecto. Si no es el caso, la configuración del detector se restablece a los valores de los potenciómetros. Los ajustes programados durante el ciclo de autocontrol se respetan.

Al activarse la función, el detector funciona como un interruptor crepuscular. La luz se enciende cuando el valor luminoso medido está por debajo del umbral de encendido (retardo de conexión 1 min). La duración depende del tiempo de seguimiento ajustado (los segundos son minutos y los minutos horas). Dentro de los 10 s posteriores a haber presionado el botón es posible establecer un nuevo tiempo de seguimiento. Después de haber establecido el nuevo tiempo de seguimiento, el dispositivo debe cerrarse.

El modo de test es ideal para identificar el área de detección. Con cada movimiento, la luz se enciende durante un corto tiempo. Pasados 3 min, el modo de prueba finaliza automáticamente.

Al activarse la función de alarma, la luz parpadea al detectar el movimiento durante los primeros 30s del tiempo de seguimiento (esto es > 2 min).

