

Code	93511	93511	93511	93511
	DE Sicherheitshinweise	UK Safety instructions	FR Consignes de sécurité	NL Veiligheidsinstructies
	Arbeiten an elektrischen Anlagen dürfen nur von Elektrofachkräften oder von unterwiesenen Personen unter Leitung und Aufsicht einer Elektrofachkraft entsprechend den elektrotechnischen Regeln vorgenommen werden.	Work on the mains supply may only be carried out by qualified professionals or by instructed persons under the direction and supervision of qualified skilled electrical personnel in accordance with electrotechnical regulations.	Travailler sur un réseau électrique ne s'improvise pas, seul un electricien qualifié et habilité doit effectuer ce raccordement.	Werkzaamheden aan elektrische installaties mogen enkel door gekwalificeerde installateurs of geschoold personeel uitgevoerd worden en dit in overeenstemming met de elektrotechnische regels.
	Vor Montage Leitung spannungsfrei schalten! Dieses Gerät ist nicht zum Freischalten geeignet.	Disconnect supply before installing! This device is not to be used to isolate other equipment from the mains supply.	Avant de commencer l'installation, assurez-vous que l'alimentation est hors tension. Cet appareil ne doit pas être utilisé pour isoler d'autres appareils de l'alimentation de puissance.	Netspanning uitschakelen alvorens te beginnen met de montage. Dit toestel mag niet gebruikt worden om de aangesloten apparaten te isoleren van de voedingsspanning.
	Der Präsenzmelder sollte so montiert werden, dass die Hauptrichtung immer tangential (seitlich zum Gerät) erfolgt. Die Lichtmessung sollte immer an der dunkelsten Stelle des Raumes erfolgen. Nur so kann sichergestellt werden, dass ausreichend Licht im Raum vorhanden ist. Beachten Sie die länderspezifischen Vorschriften sowie die gültigen KNX-Richtlinien.	The occupancy detector should be mounted in such a way that the main direction is always tangential (laterally to device). Brightness should be measured at the darkest point in the room. This is the only way to ensure that there is sufficient light in the room. Observe the country-specific regulations as well as the valid KNX guidelines.	Le détecteur de présence doit être installé de manière à favoriser les mouvements transversaux (latéraux). La mesure de luminosité doit être effectuée à l'endroit où la quantité de lumière est la plus faible. C'est la seule façon d'assurer que la luminosité dans la pièce est suffisante. Respecter les réglementations spécifiques du pays et les directives KNX en vigueur.	De aanwezigheidsmelder moet zodanig gemonteerd worden, dat de hoofdrichting tangentieel is (zijwaarts langs het toestel). De lichtmeting moet steeds gebeuren op het donkerste punt in de ruimte. Alleen dan kan voldoende licht in de ruimte gewaarborgd worden. Let op de landspecifieke voorschriften en de geldende KNX-richtlijnen.
	Lesen Sie dieses Beiblatt vor der Inbetriebnahme des Gerätes. Die Kenntnis dieses Dokuments gehört zur bestimmungsgemäßen Verwendung.	Read this supplementary sheet before putting the device into operation. Knowledge of this document is part of the intended use.	Avant la mise en service de l'appareil, veuillez lire cette fiche complémentaire. La connaissance de ce document fait partie de l'utilisation conforme.	Lees dit aanvullende blad voordat u het apparaat in gebruik neemt. Kennnis van dit document maakt deel uit van het beoogde gebruik.
	Funktion	Function	Fonctionnement	Functie
	Das KNX-Gerät ist ein fernbedienbarer Decken-Präsenzmelder für Innenanwendungen mit kreisförmigem Erfassungsbereich.	The KNX device is a remote control-capable occupancy detector for ceiling mounting (interior applications) having a circular detection area.	L'appareil KNX est un détecteur de présence télécommandable pour montage en faux-plafond (applications intérieures) avec plage de détection circulaire.	Deze KNX melder is een op afstand bedienbare aanwezigheidsmelder voor plafondmontage (binnentoepassingen) met een circulair detectiebereik.
	Der Präsenzmelder schaltet das Licht automatisch in Abhängigkeit von anwesenden Personen (Bewegungen) und der Umgebungshelligkeit. Der im Melder integrierte Lichtfühler misst stetig die Umgebungshelligkeit und vergleicht sie mit dem am Melder eingestellten Helligkeitssollwert. Ist die Umgebungshelligkeit ausreichend, wird die Beleuchtung nicht zugeschaltet. Liegt die Umgebungshelligkeit unterhalb des eingestellten Helligkeitssollwerts, bewirkt eine Bewegung im Raum das Einschalten der Beleuchtung.	The occupancy detector controls the light automatically according to people present (movements) and the ambient brightness. The integrated light sensor constantly measures the ambient light and compares it with the brightness set value on the detector. If the ambient light is sufficient, lighting will not be switched. If the ambient light level is below the brightness set value, a movement activates the lighting in the room.	Le détecteur actionne automatiquement les éclairages en fonction de la présence (du mouvement) et de la luminosité ambiante. Le capteur de luminosité incorporé évalue constamment la luminosité ambiante et la compare à la valeur de consigne de luminosité. Si la valeur de consigne de luminosité est suffisante, l'éclairage n'est pas activé. Si la valeur de consigne de luminosité est en dessous du seuil d'enclenchement, un mouvement actionnera l'éclairage dans la pièce.	De aanwezigheidsdetector schakelt de verlichting automatisch aan in functie van bewegingen en de aanwezig helderheidswaarde. De geïntegreerde lichtsensor meet constant de aanwezige helderheidswaarde en vergelijkt deze met de ingestelde helderheidswaarde van de detector. Als het aanwezige licht voldoende is, zal de verlichting niet aanspringen als er beweging wordt gedetecteerd. Als het aanwezige licht minder is dan de ingestelde helderheidswaarde op de detector, zal de verlichting aanspringen bij beweging.

93511

DE Montage

UK Mounting

FR Montage

NL Montage

LED PIR
Programming LED/button

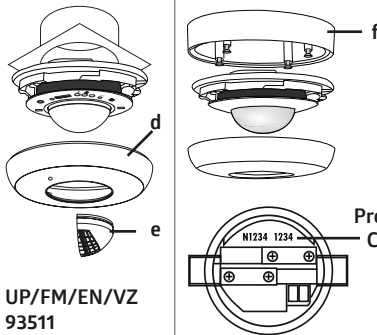
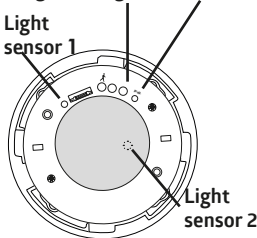

UP/FM/EN/VZ
93511

Product Code

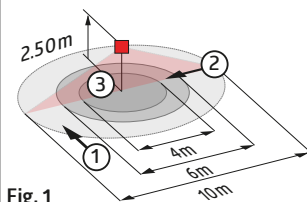

	①	②	③
2.50 m	Ø 10.00 m	Ø 6.00 m	Ø 4.00 m
5.00 m	Ø 20.00 m	Ø 12.00 m	-

► Fig. d

Beim Aufsetzen der Abdeckung muss der Lichtsensor 1 frei bleiben.

When replacing the cover, please take care that the opening for light sensor 1 is placed on the same.

En plaçant le couvercle, faites attention à ce que le trou du couvercle coïncide avec le capteur de luminosité 1.

Bij het vervangen van de afdekking moet de lichtsensor 1 vrij blijven.

► Fig. f

AP Montageset IP54 (optional)

SM mounting kit IP54 (optional)

Kit de montage IP54 (en option)

OB montageset IP54 (optioneel)



Das entsprechende Applikationsprogramm zum Importieren in die ETS kann von der B.E.G. Homepage heruntergeladen werden.
Details zur Applikation entnehmen Sie bitte der Applikationsbeschreibung. Diese steht ebenfalls auf der B.E.G. Homepage zum Download bereit.

Download the corresponding application program to import in the ETS at the B.E.G. homepage. For details on the application, please refer to the application description. This is also available for download on the B.E.G. homepage.

Vous devez télécharger l'application depuis le site B.E.G. et l'importer dans votre logiciel ETS. Pour plus de détails sur l'application, veuillez vous référer à la description de l'application. Il est également disponible en téléchargement sur la page d'accueil de B.E.G.

Download het juiste applicatieprogramma vanaf de B.E.G. pagina in de ETS. Details van de applicatie zijn te vinden in de applicatiebeschrijving. Deze is ook te downloaden op de B.E.G. homepage.



Das Gerät ist KNX-secure-fähig. Die Funktion kann in der ETS deaktiviert werden. KNX Security verhindert den unbefugten Zugriff über TP auf das System. Der FDSK liegt in Form eines QR-Codes oder alphanumerisch bei und ist auf dem Gerät aufgedruckt.

The device is KNX-secure capable. The function can be deactivated in the ETS. KNX Security prevents unauthorised access to the system via TP. The FDSK is enclosed in the form of a QR code or alphanumeric and is printed on the device.

L'appareil est compatible avec KNX-secure. Cette fonction peut être désactivée via l'ETS. La sécurité KNX empêche tout accès non autorisé au système via TP. Le FDSK est inclus sous la forme d'un code QR ou alphanumérique et est imprimé sur l'appareil.

Het apparaat is geschikt voor de KNX-secure. De functie kan in de ETS worden gedeactiveerd. KNX Security voorkomt ongeoorloofde toegang tot het systeem via TP. De FDSK is opgenomen in de vorm van een QR-code of alfanumeriek en is afgedrukt op het toestel.

Ausgrenzen von Störquellen

Exclude sources of interference

Exclusion des sources de perturbation

Storingsbronnen uitsluiten

► Fig. e

Falls der Erfassungsbereich des Melders zu groß ist oder Bereiche abdeckt, welche nicht überwacht werden sollen, kann mit den beiliegenden Abdecklamellen (e) der Bereich nach Bedarf reduziert bzw. eingeschränkt werden.

In case the detection area of the detector is too large or areas are being covered that should not be monitored, the range can be reduced or limited by using the enclosed blinds (e).

Si la portée de détection est trop grande ou couvre des zones qui ne doivent pas être surveillées, utiliser les obturateurs fournis pour délimiter la zone de détection souhaitée (e).

Indien het detectiebereik van demelder te groot is, of indien deze gebieden dekt die niet bewaakt dienen te worden, kan dit bereik verkleind of beperkt worden met de meegeleverde afdeklamellen (e).

Selbstprüfzyklus

Self-test cycle

Cycle d'auto-contrôle

Zelftestcyclus

Nach Stromanschluss durchläuft der Melder einen Selbstprüfzyklus von 60 Sekunden.

The product enters an initial 60-second self-test cycle when the supply is first connected.

Après le raccordement électrique, le détecteur effectue un cycle d'auto-contrôle de 60 sec.

Nadat de spanning is aangesloten, doorloopt de melders een zelftestcyclus van 60 sec.

LED-Funktionsanzeigen

LED function indicators

Indicateurs de fonctionnement à LEDs

Indicatie LED's

Bewegungserkennung - rot blinkt (LED PIR)
Programmiermodus aktiviert - rot leuchtet (LED Prog.)

Motion detection - red flashes (LED PIR)
Programming mode activated - red flashes (LED Prog.)

Détection de mouvement - LED rouge clignote (LED PIR)
Mode programmation activé - LED rouge clignote (LED Prog.)

Bewegingsdetectie - rood knippert (LED PIR)
Programmeermode geactiveerd - rood knippert (LED Prog.)

EU-Konformitätserklärung

UK declaration of conformity

Déclaration de conformité UE

EU-Conformiteitsverklaring



Das Produkt erfüllt die Richtlinien über
1. die elektromagnetische Verträglichkeit (2014/30/EU)
2. die Niederspannung (2014/35/EU)
3. die Beschränkung der Verwendung bestimmter gefährlicher Stoffe in Elektro- und Elektronikgeräten (2011/65/EU)

This product respects the directives concerning
1. Electrical Equipment Safety Regulation 2016
2. Electromagnetic Compatibility Regulation 2016
3. The Restriction of the Use of Certain Hazardous Substances in Electrical and Electronic Equipment Regulation 2012



Ce produit répond aux directives sur
1. la compatibilité électromagnétique (2014/30/UE)
2. la basse tension (2014/35/UE)
3. la restriction de l'utilisation de certaines substances dangereuses dans les appareils électriques et électroniques (2011/65/UE)

Dit product beantwoordt aan de volgende richtlijnen
1. Elektromagnetische compatibiliteit (2014/30/EU)
2. Laagspanning (2014/35/EU)
3. Verbod op gebruik van gevaarlijke chemicaliën in elektrische en elektronische apparatuur (2011/65/EU)

Contact

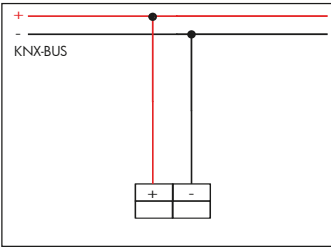
B.E.G. UK Ltd., Apex Court - Grove House - Camphill Road - West Byfleet, Surrey KT14 6SQ

93511	DE Technische Daten	UK Technical data	FR Caractéristiques techniques	NL Technische gegevens
24 V DC KNX-BUS	Spannung	Voltage	Tension	Spanning
12 mA	Stromaufnahme	Power input	Absorption de courant	Stroomopname
Y (St) Y 2x2x0,8	Anschlussklemmen: für BUS-Leitung	Terminal clamps: for bus line	Bornes de raccordement: pour ligne de bus	Aansluitklemmen: voor buslijn
360°	Erfassungsbereich	Area of coverage	Zone de détection	Detectiehoek
2 m / 5 m / 2.5 m	Montagehöhe min./max./ empfohlen	Mounting height min./max./ recommended	Hauteur de montage min./max./ recommandé	Montagehoogte min./max./ aanbevolen
► Fig. 1 2.5 m 18°C	Reichweite bei Montagehöhe Umgebungstemperatur	Range of coverage at mounting height Ambient temperature	Portée pour une hauteur de montage de température ambiante	Bereik op montagehoogte Omgevingstemperatuur
① = max. Ø 10 m ② = max. Ø 6 m ③ = max. Ø 4 m	1 quer 2 frontal 3 sitzend	1 across 2 towards 3 seated	1 transversale 2 frontale 3 Activité assise	1 dwars 2 frontaal 3 zittend
III / IP20	Schutzklasse / Schutzart	Class / Degree of protection	Classe / Type de Protection	Klasse / Beschermingsgraad
Ø 106 x 42 mm	Abmessungen	Dimensions	Dimensions	Afmetingen
1 h - 100 h	Einbrennfunktion für Leuchtstofflampen	Burn-in function for fluorescent lamps	Fonction de rodage pour tubes fluorescents	Burn-in functie voor fluorescentieverlichting
-25°C - +55°C	Umgebungstemperatur	Ambient temperature	Température ambiante	Omgevingstemperatuur
2	Anzahl Lichtfühler	Number of light sensors	Capteurs de lumière	Aantal Lichtsensoren
1	Anzahl PIR-Sensoren	Number of PIR sensors	Capteurs PIR	Aantal PIR Sensoren
10% - 100% / OFF / 1 min - 255 min 10% - 100% 5 - 2000 Lux	Einstellungen über ETS Ausgänge: 1x Licht (zum Regeln oder Schalten) 3x HKL (unabhängig) 1x Slave Orientierungslicht Nachtlicht Helligkeitssollwert	Settings via ETS Outputs: 1x light output (for regulating or switching) 3x separate HVAC outputs 1x Slave output Orientation light Night light Brightness set value	Réglages par ETS Sorties: 1x sortie éclairage (pour réglage ou commutation) 3x sorties individuelles pour CVC 1x sortie type „esclave“ Lumière d'orientation Lumière de nuit Valeur de consigne de luminosité	Instellingen met ETS Uitgangen: 1x licht (voor regeling of schakelen) 3x HVAC (onafhankelijk) 1x slaaf Oriëntatieverlichting Nachtverlichting Helderheidswaarde
	Schematisches Schaltbild Schematisches Schaltbild- Bitte beachten Sie beim Anschließen die Beschriftung der Klemmen am Gerät!	Schematic diagram Schematic diagram - when connecting the detector, please respect the labelling of the termi- nal connections at the device!	Schéma de raccordement Schéma de raccordement de base- veuillez respecter le mar- quage des bornes sur l'appareil !	Aansluitschema Aansluitschema' - respecteer de labelling van de klemmen bij het aansluiten van het apparaat!
				
	Zubehör	Accessory	Accessoires	Accessoires
92123	Fernbedienung IR-PD-KNX	Remote control IR-PD-KNX	Télécommande IR-PD-KNX	Afstandsbediening IR-PD-KNX
93067	BLE-IR-Adapter	BLE-IR-Adapter	Adaptateur BLE-IR	BLE-IR-Adapter
93307	AP Montageset IP54	SM mounting kit IP54	Kit de montage AP IP54	OB montageset IP54

93511	DE Fehlersuche	UK Troubleshooting	FR Dépannages	NL Foutopsporing
	1. Die angeschlossene Leuchte schaltet nicht <ul style="list-style-type: none"> Die Linse des Sensorteils ist beschmutzt: <i>Linse reinigen</i> 	1. Luminaire does not light up <ul style="list-style-type: none"> Lens of sensor unit obstructed by dirt or other objects: <i>Clean lens</i> 	1. Le luminaire ne s'allume pas <ul style="list-style-type: none"> La lentille du détecteur est encrassée : <i>Nettoyer la lentille</i> 	1. De lamp schakelt niet <ul style="list-style-type: none"> Lens van de melder is vuil: <i>Lens reinigen.</i>
	2. Die angeschlossene Leuchte schaltet zu spät ein oder die Reichweite ist zu klein <ul style="list-style-type: none"> Der Melder ist zu hoch montiert: <i>Gegebenenfalls Befestigungshöhe korrigieren.</i> 	2. Luminaire turns ON too late or detection range too small <ul style="list-style-type: none"> The detector is mounted too high: <i>Correct mounting if required.</i> 	2. La source de lumière raccordée s'allume trop tard ou la portée est trop faible <ul style="list-style-type: none"> Le détecteur est installé à une trop grande hauteur : <i>Si nécessaire, corriger la hauteur de montage.</i> 	2. Het aangesloten licht schakelt te laat in <ul style="list-style-type: none"> De melder is op te grote hoogte geïnstalleerd: <i>Indien nodig, installatiehoogte corrigeren.</i>
	3. Die Leuchte bleibt dauernd eingeschaltet <ul style="list-style-type: none"> Permanente Wärmebewegungen im Erfassungsbereich: <i>Wärmequelle entfernen. Den korrekten Betrieb des Melders durch Abdecken der Linse kontrollieren. Nach Ablauf der eingestellten Nachlaufzeit muss der Melder das Licht ausschalten.</i> 	3. Luminaire stays ON continuously <ul style="list-style-type: none"> Continuous thermal activity detected within detection area: <i>Remove heat source. Check proper function of the detector by covering the lens. After expiry of the follow-up time, the detector has to turn OFF lighting.</i> 	3. La lumière raccordée reste allumée en permanence <ul style="list-style-type: none"> Perturbations infrarouges permanentes dans la plage de détection : <i>Éliminer la source de chaleur. Contrôler le bon fonctionnement du détecteur en couvrant la lentille. Après écoulement de la temporisation réglée le détecteur doit éteindre la lumière.</i> 	3. Het aangesloten licht blijft permanent ingeschakeld <ul style="list-style-type: none"> Storingsbron binnen het detectiegebied: <i>Storingsbron verwijderen. De correcte werking van de melder controleren door de lens af te dekken. Nadat de ingestelde nalooftijd verstreken is, moet de melder het licht uitschakelen.</i>
	4. Ungewolltes Einschalten des Lichtes <ul style="list-style-type: none"> Bewegungen von Wärmequellen im Erfassungsbereich: <i>- Melder nicht in der Nähe von Heizkörpern und Lüftern montieren.</i> <i>- Auch Tiere können vom Melder als sich bewegende Wärmequellen erfasst werden.</i> Leuchten befinden sich im direkten Erfassungsbereich. <i>Wärmequelle entfernen. Den korrekten Betrieb des Melders durch Abdecken der Linse kontrollieren.</i> 	4. Unintended switching of light <ul style="list-style-type: none"> Movement of heat sources within detection area: <i>- Do not install the detector in the vicinity of radiators, fans or air vents.</i> <i>- Animals are detected as moving heat sources, too.</i> Lights are directly located in the detection area. <i>Remove heat source. Check proper function of the detector by covering the lens.</i> 	4. Enclenchement intempestif de la lumière <ul style="list-style-type: none"> Mouvements de source(s) de chaleur dans la plage de détection: <i>- Ne pas monter le détecteur à proximité de radiateurs et ventilateurs.</i> <i>- Les animaux peuvent également être détectés par le détecteur comme sources de chaleur.</i> Les éclairages sont directement dans le champ de vision du détecteur. <i>Éliminer la source de chaleur. Contrôler le bon fonctionnement du détecteur en couvrant la lentille.</i> 	4. Ongewild inschakelen van het licht <ul style="list-style-type: none"> Bewegingen van warmtebronnen binnen het detectiegebied: <i>- Installeer de melder niet in de buurt van radiatoren, airco systemen of ventilatoren.</i> <i>- Dieren worden ook als een bewegende warmtebron gedetecteerd.</i> Verlichting bevindt zich direct in de detectiezone. <i>Storingsbron verwijderen. De correcte werking van de melder controleren door de lens af te dekken.</i>
	Produktseite im Internet	Product page on the internet	Page produit sur notre site internet	Productpagina op het internet



92123

93067

B.E.G. One App