

Sistemas aplicados
Datos técnicos

FWC-BF



- > FWC06B5FV1B
- > FWC07B5FV1B
- > FWC08B5FV1B
- > FWC09B5FV1B

CONTENIDO

FWC-BF

1	Características	2
	FWC-BF	2
2	Especificaciones	3
	Especificaciones técnicas	3
	Especificaciones eléctricas	4
3	Datos eléctricos	5
4	Ajustes de los dispositivos de seguridad	6
5	Opciones	7
6	Tablas de capacidad	9
	Tablas de capacidades de refrigeración	9
	Tablas de capacidades de calefacción	10
7	Planos de dimensiones	11
8	Centro de gravedad	13
9	Diagramas de tuberías	14
10	Datos acústicos	15
	Espectro de potencia sonora	15
	Espectro de presión sonora	17
11	Rendimiento hidráulico	18
	Curva de caída de la presión del agua del evaporador	18

1 Características

1 - 1 FWC-BF

- La descarga de aire de 360° garantiza un flujo de aire y una distribución de la temperatura uniformes
- Panel decorativo de estilo moderno de color blanco fresco (RAL9010)
- Entrada de aire nuevo opcional
- La descarga horizontal de aire garantiza la ausencia de corrientes de aire y evita el ensuciamiento del techo
- Posibilidad de cerrar una o dos aletas para facilitar la instalación de la unidad en esquinas
- La bomba de drenaje incorporada de serie con 750 mm de elevación aumenta la flexibilidad y la rapidez de instalación

1



2 Especificaciones

2-1 Especificaciones técnicas				FWC06BF	FWC07BF	FWC08BF	FWC09BF	
Capacidad de refrigeración (condiciones estándar)	Capacidad latente, 4 tubos	Alto	kW	1,7 (1)		1,8 (1)	1,9 (1)	
		Capacidad sensible, 4 tubos	Bajo	kW	3,1 (1)	3,3 (1)	3,5 (1)	4,0 (1)
			Medio	kW	3,6 (1)	4,0 (1)	4,5 (1)	5,2 (1)
	Capacidad total, 4 tubos	Alto	kW	4,2 (1)	4,6 (1)	5,4 (1)	6,4 (1)	
		Bajo	kW	4,3 (1)	4,6 (1)	4,8 (1)	5,7 (1)	
		Medio	kW	5,1 (1)	5,6 (1)	6,2 (1)	6,9 (1)	
Capacidad de calefacción (condiciones estándar)	Capacidad, 4 tubos	Alto	kW	5,9 (1)	6,3 (1)	7,2 (1)	8,3 (1)	
		Bajo	kW	5,2 (2)	5,5 (2)	5,8 (2)	6,8 (2)	
		Medio	kW	6,1 (2)	6,7 (2)	7,6 (2)	8,7 (2)	
Consumo	Low	Alto	kW	6,9 (2)	7,8 (2)	9,2 (2)	10,4 (2)	
		Medio	kW	0,035	0,038	0,040	0,046	
		High	kW	0,041	0,047	0,059	0,077	
FCEER				0,046	0,055	0,077	0,107	
FCCOP				124	120	112	106	
Dimensiones	Unidad	Altura	mm	288				
		Anchura	mm	840				
		Profundidad	mm	840				
Peso	Unidad		kg	29				
Heat exchanger	Tipo			Batería de aletas cruzadas (aletas de rejilla múltiple y tubos planos)				
	Filas	Cantidad		3				
Flujo de agua	Caída de presión del agua	Refrigeración	Alto	kPa	15	18	23	30
		Calefacción	Alto	kPa	18	22	30	38
Ventilador	Tipo			Ventilador turbo				
	Cantidad			1				
	Caudal de aire	Low	m³/h	708	804	852	1.014	
		Medium	m³/h	864	1.002	1.164	1.374	
High		m³/h	1.032	1.200	1.476	1.746		
Motor del ventilador	Model			QTS48C15M				
Nivel total de potencia sonora	Bajo		dBA	33,0	36,0		40,0	
	Medio		dBA	36,0	39,0	44,0	49,0	
	Alto		dBA	43,0	47,0	53,0	57,0	
Nivel de presión sonora	Bajo		dBA	21,0	22,0	24,0	28,0	
	Medio		dBA	24,0	28,0	32,0	37,0	
	Alto		dBA	29,0	33,0	39,0	43,0	
Conexiones de tubería	Agua	Entrada	3/4" BSP (rosca hembra)					
		Salida	3/4" BSP (rosca hembra)					
	Drenaje	D.E.	mm	VP25 (Diá. ext. 32 / diá. int. 25)				
Temperatura de agua permitida	Refrigeración	Mín.	°C	5 (3)				
		Máx.	°C	70 (3)				
	Calefacción	Mín.	°C	5 (3)				
		Máx.	°C	70 (3)				

Accesorios estándar : Manual de instalación y de uso; Cantidad : 1;

Accesorios estándar : Guía de instalación; Cantidad : 1;

Accesorios estándar : Tubo flexible de drenaje; Cantidad : 1;

Accesorios estándar : Abrazadera metálica para el tubo de drenaje; Cantidad : 1;

Accesorios estándar : Arandela para ménsula de suspensión; Cantidad : 8;

Accesorios estándar : Tornillos; Cantidad : 4;

Accesorios estándar : Junta tórica; Cantidad : 4;

Accesorios estándar : Aislamiento; Cantidad : 6;

2 Especificaciones

2-2 Especificaciones eléctricas		FWC06BF	FWC07BF	FWC08BF	FWC09BF
Alimentación eléctrica	Fase	1~			
	Frecuencia	Hz	50		
	Voltage	V	220-240		

Notas

2

- (1) Refrigeración: aire 27°CBS, 19°CBH; agua de entrada 7°C; agua de salida 12°C
- (2) Calefacción: 4 tubos: aire 20°CBS, 15°CBH; agua de entrada 65°C; agua de salida 55°C;
- (3) No deje que entre agua con una temperatura inferior a 5°C o superior a 50°/70°C en la unidad, dado que podría dañarla.
- Calefacción: 2 tubos: aire 20°CBS, 15°CBH; agua de entrada 45°C; agua de salida 40°C;

3 Datos eléctricos

3 - 1 Datos eléctricos

FWC-BT/BF

Modelo	Unidades				Alimentación eléctrica		IFM		Entrada (W)	
	Tipo	Hz	Rango de tensión	Rango de tensión	AMC	AMF	kW	APC	Refrigeración	Calefacción
FWC06BT	V1	50	220-240	Máx. 264 Min. 198	0,3	16	0,120	0,2	45	45
FWC07BT					0,4	16	0,120	0,3	54	54
FWC08BT					0,6	16	0,120	0,5	77	77
FWC09BT					0,9	16	0,120	0,7	107	107
FWC06BF					0,3	16	0,120	0,2	46	46
FWC07BF					0,4	16	0,120	0,3	55	55
FWC08BF					0,6	16	0,120	0,5	77	77
FWC09BF					0,9	16	0,120	0,7	107	107

SÍMBOLOS

- AMC : Mín. Amperios del circuito (A)
- AMF : Máx. Amperios del fusible (Consulte la nota 5)
- kW : Potencia nominal del motor del ventilador (kW)
- APC : Amperios a plena carga. (A)
- IFM : Motor del ventilador interior

NOTAS

1. Rango de tensión:
Las unidades de rango de tensión pueden utilizarse en sistemas eléctricos donde la tensión que se suministre a los terminales de las unidades esté dentro de los límites máximo y mínimo establecidos.
2. El desequilibrio máximo tolerado de tensión entre fases es del 2%
3. AMC/AMF:
AMC = 1,25 x APC
AMF ≤ 4 x APC
(Siguiente clasificación de fusible estándar inferior mín. 16A)
4. Seleccione el tamaño del cable según el AMC
5. En vez de un fusible, utilice un disyuntor de circuito

4TW33121-2

4 Ajustes de los dispositivos de seguridad

4 - 1 Ajustes de los dispositivos de seguridad

4

FWC-BT/BF

Dispositivos de seguridad		6	7	8	9	
FWC-BT/BF	Fusible de la PCB	250 V 5 A	250 V 5 A	250 V 5 A	250 V 5 A	
	Fusible térmico del motor del ventilador	°C	-	-	-	
	Protector térmico del motor del ventilador	°C	DESCONECTADO: 108 ^{±5} (CONECTADO: 96 ^{±15})	DESCONECTADO: 108 ^{±5} (CONECTADO: 96 ^{±15})	DESCONECTADO: 108 ^{±5} (CONECTADO: 96 ^{±15})	DESCONECTADO: 108 ^{±5} (CONECTADO: 96 ^{±15})
	Fusible de bomba de drenaje	°C	145	145	145	

3TW33129-4

5 Opciones

5 - 1 Opciones

FWC-BT/BF

Opciones

Elemento	Modelo	FWC06-09B
1 Panel decorativo - Estándar (RAL 9010 - juntas grises)	Round flow	BYCQ140CW1
2 Panel decorativo - Blanco (RAL 9010 - juntas blancas)	Round flow	BYCQ140CW1W
3 Miembro de sellado de salida de descarga de aire		KDBHQ55C140
4 Filtro de larga duración		KAFP551K160
5 Kit de admisión de aire fresco (20% aire fresco)	Tipo de instalación directa	KDDQ55C140-1 (*13) KDDQ55C140-2 (*13)

Sistema de control

Elemento	Modelo	FWC06-09B
1 Mando a distancia	Infrarrojo	H/P BRC7F532F (*11)
		C/O BRC7F533F (*11)
	Con cable	BRC315D7 (*1)
2 Mando a distancia central		DCS302CA51 (*2)
2.1 Cuadro eléctrico con terminal de tierra (3 bloques)		KJB311A
3 Controlador ON/OFF unificado		DCS301BA51 (*5)
3.1 Cuadro eléctrico con terminal de tierra (2 bloques)		KJB212A
4 Temporizador de programación		DST301BA51 (*5)(*8)
5 Adaptador de cableado para aparatos eléctricos (1)		KRP2A52 (*4)(*8)
6 Adaptador de cableado para aparatos eléctricos (2)		KRP4AA53 (*4)(*8)
7 Caja de instalación para PCI de adaptador		KRP1H98 (*9)
8 Sensor remoto		KRCS01-4
10 Intelligent touch controller		DCS601C51C (*3)(*7)
10.1 Caja de instalación eléctrica		KJB411A
11 PCI opcional para conexión Modbus		EKFCMBCB7 (*4)(*8)
12 Válvula de 2 vías - encendido/apagado		EKMV2C09B7 (*4)(*6)(*10)
13 Válvula de 3 vías - encendido/apagado		EKMV3C09B7 (*4)(*6)(*10)
14 PCI de control de válvula		EKRP1C11

NOTAS

- *1. Opcional, se necesita una caja de instalación eléctrica con terminal de conexión a tierra KJB212A, si los cables de control han de instalarse en la pared.
- *2. Es necesaria la caja de instalación eléctrica con el terminal de conexión a tierra KJB311A.
- *3. Es necesaria la caja de instalación eléctrica KJB411A.
- *4. Es necesaria la caja de instalación KRP1H98.
- *5. Necesita la caja de instalación eléctrica con el terminal de conexión a tierra KJB212A si se instala en la pared.
- *6. Es necesaria la PCI de control de válvula EKRP1C11.
- *7. I-touch:
 - No está permitido utilizar el control i-touch en una instalación con unidades fan coil y VRV®.
 - No puede utilizarse junto con unidades fan coil, que usen comunicación Modbus.
 - No es posible conexión telefónica o Airmet
- *8. Solo 1 de estas 4 opciones puede instalarse en 1 unidad interior.
- *9. Se puede montar un máx. de 1 caja KRP1H98 en la unidad. Se pueden montar un máx. de 2 PCIs en una caja KRP1H98.
- *10. unidad de 2 tuberías: 1 kit de válvula + 1 caja de instalación para la PCI KRP1BA98 + 1 PCI de control de válvula EKRP1C11
unidad de 4 tuberías: 2 kits de válvula + 1 caja de instalación para la PCI KRP1BA98 + 1 PCI de control de válvula EKRP1C11
- *11. Es posible cambiar el modo de funcionamiento, pero este no afectará a la temperatura del agua.
(No hay realimentación a la fuente de agua)
No es posible seleccionar el ajuste "caudal de aire automático"
Con este mando a distancia se puede seleccionar el funcionamiento en seco, pero esta función no está disponible en el modelo FWC.
- *12. Todas las opciones se suministran como kit
- *13. Son necesarias las dos piezas de la entrada de aire fresco para cada unidad.

3TW33129-1B

5 Opciones

5 - 1 Opciones

5

FWC-BT/BF					
Breve descripción de la finalidad de las opciones disponibles:					
	Elemento	Modelo	FWC06-09BT/BF	Descripción	
1	Panel decorativo - Estándar (RAL 9010 - juntas grises)	Flujo aproximado	BYCQ140CW1	Panel decorativo para la unidad fan coil empotrada en techo falso. Obligatorio cuando se instala la unidad fan coil.	
2	Panel decorativo - Blanco (RAL 9010 - juntas blancas)	Flujo aproximado	BYCQ140CW1W	Panel decorativo para la unidad fan coil empotrada en techo falso. Obligatorio cuando se instala la unidad fan coil.	
3	Miembro de sellado de salida de descarga de aire		KDBHQ55C140	Esta opción puede utilizarse en caso de la unidad fan coil se instale cerca de una pared en uno o más lados (no más lejos de 1.500 mm). Gracias a las piezas de bloqueo se pueden cerrar una o más salidas de aire de la unidad fan coil --> La unidad fan coil puede instalarse cerca de una pared (no más cerca de 200 mm).	
4	Filtro de larga duración		KAFP551K160	Filtro de aire que puede utilizarse si el filtro suministrado está dañado.	
5	Kit de admisión de aire fresco (20% aire fresco)	Tipo de instalación directa	KDDQ55C140-1 KDDQ55C140-2	Kit que puede conectarse al sistema de ventilación para proporcionar aire fresco a la unidad fan coil. Para cada unidad son necesarias las dos piezas del kit de admisión de aire fresco.	
6	Mando a distancia	por infrarrojos	H/P	BRC7E532F	Mando a distancia por infrarrojos para controlar cada unidad fan coil de forma independiente con función de refrigeración y calefacción. No es posible seleccionar el caudal de aire automático con este mando a distancia. Tampoco existe realimentación en relación al modo de funcionamiento para la "unidad de suministro de agua". --> El cambio del modo de funcionamiento no afecta a la temperatura del agua suministrada. Se puede seleccionar el funcionamiento en seco, pero las unidades FWF no cuentan con esta función.
			C/O	BRC7E533F	Mando a distancia por infrarrojos para controlar cada unidad fan coil de forma independiente con función de refrigeración. No es posible seleccionar el caudal de aire automático con este mando a distancia. Tampoco hay realimentación en relación al modo de funcionamiento para la unidad de suministro de agua. --> El cambio del modo de funcionamiento no afecta a la temperatura del agua suministrada. Se puede seleccionar el funcionamiento en seco, pero las unidades FWF no cuentan con esta función.
		Con cable	BRC315D7	Mando a distancia con cable para controlar cada unidad fan coil de forma independiente con funciones de refrigeración y calefacción. Este mando a distancia no dispone de función de temporizador semanal. Solo hay disponible una función de temporizador encendido/apagado limitada. En caso de que haya que instalar cables dentro de la pared, será necesaria la caja de instalación KJB212A.	
7	Mando a distancia central		DCS302CA51	Mando a distancia para control centralizado de todas las unidades fan coil conectadas (solo para FWF y FWC).	
7.1	Cuadro eléctrico con terminal de tierra (3 bloques)		KJB311A	Es necesaria la caja de instalación eléctrica KJB311A para la instalación.	
8	Control de encendido/apagado unificado		DCS301BA51	Mando a distancia para encender o apagar todas las unidades fan coil (solo del tipo FWC y FWF).	
8.1	Cuadro eléctrico con terminal de tierra (2 bloques)		KJB212A	En caso de que exista un control de encendido/apagado unificado en la pared, será necesario el cuadro eléctrico KJB212A.	
9	Temporizador de programación		DST301BA51	Controlador con función de temporizador de programación para las unidades fan coil (solo FWC y FWF). No es posible combinar esta opción con KRP2A52 ni con KRP4AA53 o EKFCMBCB7 en la misma unidad fan coil. En caso de que el temporizador de programación esté incorporado en la pared, será necesario el cuadro eléctrico KJB212A.	
10	Control Intelligent touch		DCS601C51C	Mando a distancia avanzado para control centralizado de todas las unidades fan coil conectadas (pero solo del tipo FWF y FWC y hasta 128 unidades fan coil). Más opciones que con el mando a distancia centralizado En comparación con los sistemas VRV, no es posible utilizar la conexión telefónica o AIRNET. El I-touch no puede utilizarse en instalaciones con unidades fan coil y DX. El I-touch no puede utilizarse en instalaciones con unidades fan coil que utilicen comunicación Modbus.	
10.1	Caja de instalación eléctrica		KJB411A	La caja de instalación eléctrica KJB411A es necesaria para instalar el mando a distancia I-touch.	
11	Sensor remoto		KRCS01-1	Sensor para medir la temperatura ambiente de forma remota desde una ubicación distinta a la unidad fan coil o mando a distancia.	
12	Válvula de 2 vías - encendido/apagado		EKMV2C09B7	Válvula de 2 vías para controlar el suministro de agua a la unidad fan coil. El kit opcional EKRP1C11 es necesario para controlar la válvula.	
13	Válvula de 3 vías - encendido/apagado		EKMV3C09B7	Válvula de 3 vías para controlar el suministro de agua a la unidad fan coil. El kit opcional EKRP1C11 es necesario para controlar la válvula.	
14	PCB de control de válvula		EKRP1C11	PCB para controlar las válvulas de 2 vías y de 3 vías. Solo es necesario un kit opcional por unidad fan coil. Es posible conectar 2 válvulas en 1 PCB. Para instalar la PCB, es necesaria la caja de instalación KRP1H98.	
15	PCB opcional para conexión Modbus		EKFCMBCB7	PCI para transformar la comunicación DIII de las unidades fan coil FWC y FWF en comunicación Mod Bus RTU RS485. Para instalar la PCB, es necesaria la caja de instalación KRP1 H98. No es posible combinar esta opción con KRP2A52 o KRP4AA53 o DST301BA51 en la misma unidad fan coil.	
16	Adaptador de cableado para aparatos eléctricos (1)		KRP2A52	PCB con conexión adicional para señales de entrada/salida externas. Para instalar la PCB, es necesaria la caja de instalación KRP1 H98. No es posible combinar esta opción con KRP4AA53 o EKFCMBCB7 o DST301 BA51 en la misma unidad fan coil. Ejemplo de señales de entrada: punto de ajuste, contacto encendido/apagado. Ejemplo de salidas: errores de la unidad fan coil, estado de funcionamiento de la unidad fan coil (encendido/apagado). Esta PCB puede controlar todas las unidades fan coil FWC y FWF conectadas al mismo cable de comunicaciones F1/F2.	
17	Adaptador de cableado para aparatos eléctricos (2)		KRP4AA53	PCB con conexión adicional para señales de entrada/salida externas. Para instalar la PCB, es necesaria la caja de instalación KRP1H98. No es posible combinar esta opción con KRP2A52 o EKFCMBCB7 o DST301BA51 en la misma unidad fan coil. Ejemplo de señales de entrada: punto de ajuste, contacto encendido/apagado. Ejemplo de salidas: errores de la unidad fan coil, estado de funcionamiento de la unidad fan coil (encendido/apagado). Esta PCB solo puede controlar las unidades fan coil FWC y FWF conectadas a un mismo cable se comunicaciones P1/P2 de mando a distancia.	
18	Caja de instalación para PCB de adaptador		KRP1H98	Caja de instalación para algunos kits opcionales. Máx. Puede instalarse 1 caja en una unidad FWC sencilla Se pueden montar dos PCB en 1 caja.	

3TW33129-2A

8

6 Tablas de capacidad

6 - 2 Tablas de capacidades de calefacción

6

FWC-BF										
Temperatura del aire (°CDB - °CWB)		20								
Temperatura del agua (de entrada °C - de salida °C)		50-45			60-50			70-60		
Modelo	Caudal de aire	Capacidad de calefacción (kW)	Caudal de agua (l/min)	Caída de presión del agua (kPa)	Capacidad de calefacción (kW)	Caudal de agua (l/min)	Caída de presión del agua (kPa)	Capacidad de calefacción (kW)	Caudal de agua (l/min)	Caída de presión del agua (kPa)
FWC06BF	AA	4,5	13	27	5,5	7,9	12	7,5	12,2	24
	A	3,8	11	20	4,6	6,7	9	6,2	8,9	14
	L	3,4	9,7	16	4,1	6	8	5,5	7,9	12
FWC07BF	AA	5	14,7	33	6,1	8,8	14	8,4	14	30
	A	4,2	12,1	24	5,1	7,4	11	6,8	9,7	16
	L	3,6	10,5	19	4,4	6,4	8	5,9	8,5	13
FWC08BF	AA	5,8	17	43	7	10,1	18	9,7	15,9	38
	A	4,8	14	30	5,8	8,4	13	7,8	11,2	21
	L	4,1	12	23	5	7,3	10	6,7	9,6	16
FWC09BF	AA	6,6	19	52	8	11,5	22	11	18	47
	A	5,4	15,8	38	6,6	9,5	16	8,8	12,6	25
	L	4,8	14	30	5,9	8,5	13	7,8	11,2	21

FWC-BF										
Temperatura del aire (°CDB - °CWB)		22								
Temperatura del agua (de entrada °C - de salida °C)		50-45			60-50			70-60		
Modelo	Caudal de aire	Capacidad de calefacción (kW)	Caudal de agua (l/min)	Caída de presión del agua (kPa)	Capacidad de calefacción (kW)	Caudal de agua (l/min)	Caída de presión del agua (kPa)	Capacidad de calefacción (kW)	Caudal de agua (l/min)	Caída de presión del agua (kPa)
FWC06BF	AA	4,1	12	23	5,1	7,4	11	6,9	10	17
	A	3,5	10,2	18	4,3	6,2	8	5,9	8,4	13
	L	3,1	9	15	3,9	5,6	7	5,2	7,5	11
FWC07BF	AA	4,6	13,5	29	5,7	8,2	12	7,7	11,1	20
	A	3,9	11,2	21	4,8	6,9	9	6,5	9,3	15
	L	3,3	9,8	17	4,1	6	8	5,6	8,1	12
FWC08BF	AA	5,4	15,5	36	6,6	9,5	16	8,9	12,9	26
	A	4,4	12,8	26	5,4	7,8	11	7,4	10,7	19
	L	3,8	11	20	4,75	6,8	9	6,3	9,1	15
FWC09BF	AA	6,1	17,5	45	7,5	10,8	20	10,1	14,6	33
	A	5	14,5	32	6,1	8,8	14	8,3	12	23
	L	4,4	12,8	26	5,5	7,9	12	7,4	10,6	19

3TW33122-1

7 Planos de dimensiones

7 - 1 Planos de dimensiones

FWC-BT/BF

• Dimensiones del mando a distancia

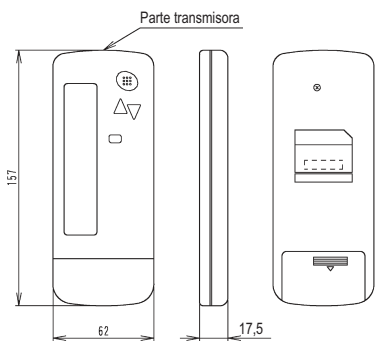

• Procedimiento de instalación del receptor

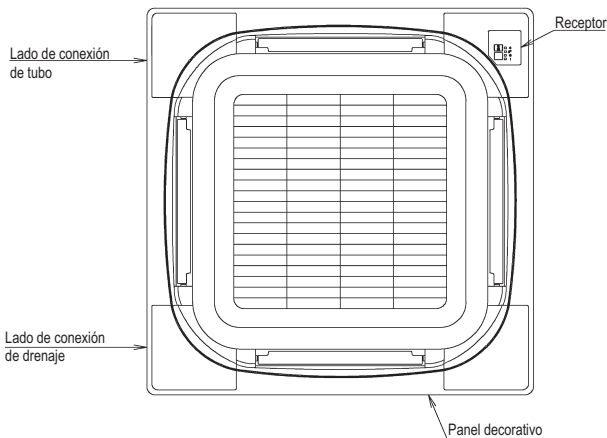

• Procedimiento de instalación del soporte del mando a distancia (Instalación en la superficie de pared)

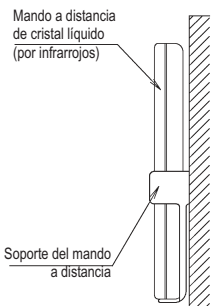

• Detalle del receptor

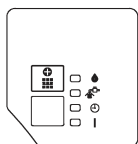

• Kit de mando a distancia por infrarrojos para cada panel decorativo

Kit de mando a distancia por infrarrojos BRC7F532F / BRC7F533F	Panel decorativo BYCQ140CW1
---	--------------------------------

3D056851

FWC06-09BT/BF

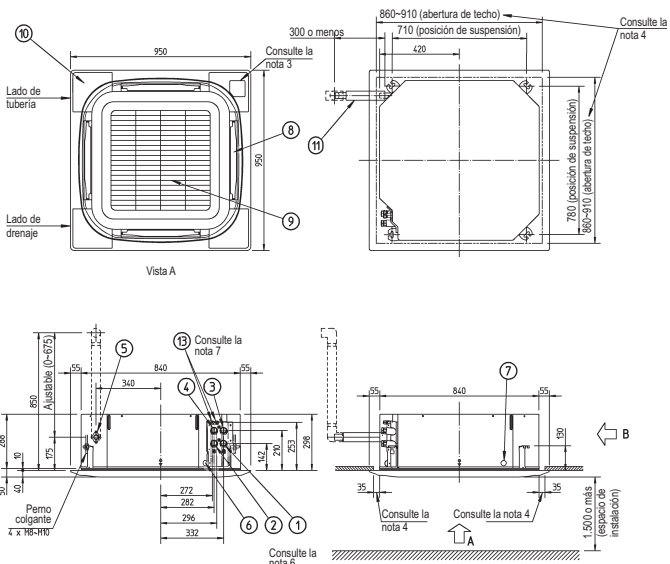

NOTAS

- Ubicación de placas de identificación:
 - Cuerpo de unidad: en la tapa de la caja de control.
 - Panel decorativo: en el bastidor del panel en el lado del motor debajo de la cubierta de esquina
- Cuando instale un accesorio opcional, remítase al gráfico de la instalación.
 - Para el kit de admisión de aire nuevo, es necesaria una compuerta de inspección
- En caso de utilizar un mando a distancia por infrarrojos, esta posición será un receptor de señal. Remítase al gráfico del mando a distancia por infrarrojos para obtener información más detallada.
- Asegúrese de que el espacio entre el techo y la unidad de cassette no es superior a 35 mm. Abertura máx. del techo: 910 mm.
- Cuando las condiciones sobrepasen 30°C y 80% de humedad relativa en el techo o si el aire nuevo se dirige hacia el techo, se necesitará un aislante adicional (de un grosor mínimo de 10 mm de espuma de polietileno)
- Solo los modelos FWC06-09BFV1B cuentan con los elementos 3 y 4 para conexiones de tubería de calefacción. En los modelos FWC06-09B7TW1B, las conexiones de tubería, elemento 1 y elemento 2, se utilizan para calefacción y refrigeración.
- Los modelos FWC06 = 09BTV1B solo cuentan con una purga de aire (no disponen de circuito de calefacción independiente).
- Respete las distancias tal y como se muestran en la figura de abajo:

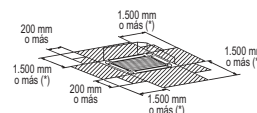
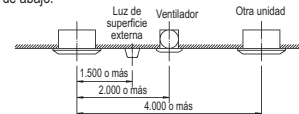

(*) En caso de que la abertura de descarga esté cerrada con la opción de "miembro de sellado", la distancia de 1.500 mm puede reducirse a 500 mm en el lado cerrado.

Elemento	Nombre	Descripción
1	Entrada de refrigeración de la conexión de tubería de agua	3/4" BSP hembra
2	Salida de refrigeración de la conexión de tubería de agua	3/4" BSP hembra
3	Entrada de calefacción de la conexión de tubería de agua	3/4" BSP hembra
4	Salida de calefacción de la conexión de tubería de agua	3/4" BSP hembra
5	Conexión del tubo de drenaje	3/4" BSP hembra
6	Orificio de entrada de alimentación eléctrica	VP25 (D.E. ø 32, D.I. ø 5)
7	Orificio de entrada del cableado de transmisión	
8	Abertura de descarga de aire	
9	Rejilla de aspiración de aire	
10	Cubierta decorativa de esquina	
11	Tubo de drenaje	D.E. ø 32, D.I. ø 26
12	Orificio ciego	
13	Purga de aire	

3TW33124-1

7 Planos de dimensiones

7 - 1 Planos de dimensiones

7

FWC06-09BT/BF

Panel de acceso para mantenimiento 450x450 mm o más (consulte la nota 1)

Panel de acceso para mantenimiento 450x450 mm o más (consulte la nota 1)

Instalación del panel de acceso a servicio

725

840

427

328

328

427

448

508

5

4

Lado de conexión de tubo

Lado de conexión de drenaje

Vista A

Consulte la nota 2

Consulte la nota 2

348

95

840

95

1

2

3

148

775

427

427

508

448

455 (espacio de la abertura del techo)
Espacio de montaje de cámara de conexión

455

775

427

427

508

448

4

5

Presión estática de la cámara (Pa)

Caudal de aire (m³/min)

Resistencia de ventilación en cámara (consulte la nota 5)

Entrada (1000)

Tubo en T
Suministro en la obra

3TW33124-2

Elemento	Nombre	Observación
1	Unidad interior	-
2	Panel decorativo	-
3	Cámara de succión	-
4	Cámara de conexión (derecha)	-
5	Cámara de conexión (izquierda)	-

NOTAS

1. Cuando instale este kit, la escotilla de inspección es necesaria. (Es necesaria para el mantenimiento) Debe instalarse cualquiera de las compuertas de inspección.
2. La salida de aire de esquina de esta pieza debe estar cerrada.
3. En caso de montar un ventilador de conducto, asegúrese de utilizar un adaptador de cableado para los aparatos eléctricos y conéctelo al ventilador de la unidad interior.
4. Se recomienda que el caudal de aire de admisión sea del 20% o menos del caudal de aire de velocidad H. Si el volumen del caudal de aire de entrada es demasiado grande, el nivel sonoro de funcionamiento del sistema puede aumentar o la detección de la temperatura de aspiración de la unidad interior puede verse afectada.
5. Indica la distancia entre la entrada del tubo en T y la entrada de la unidad exterior, cuando está conectado el tubo en T.

8 Centro de gravedad

8 - 1 Centro de gravedad

FWC-BT/BF

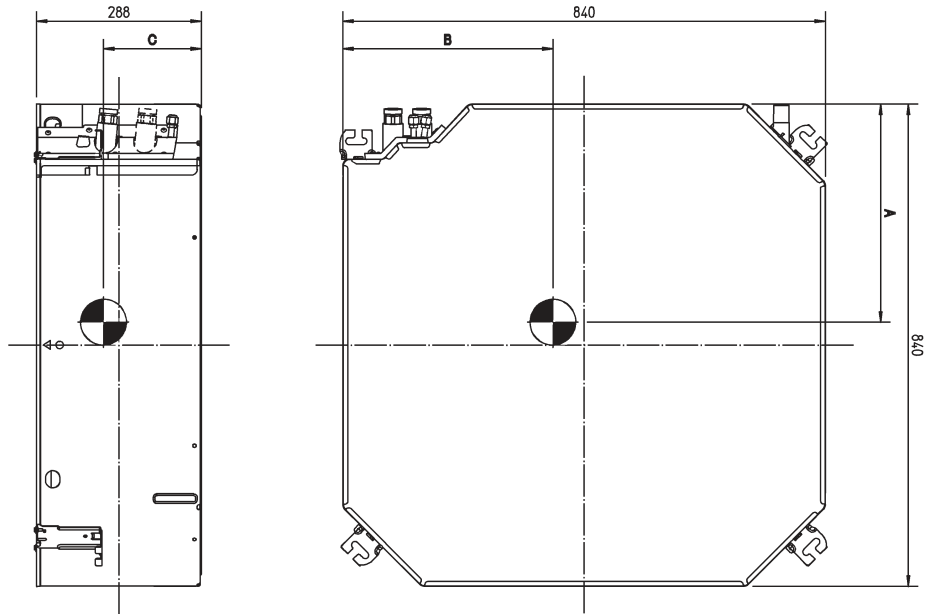

Modelo	A	B	C
FWC06-09BT	412	404	167
FWC06-09BF	420	406	189

4TW33124-3

9 Diagramas de tuberías

9 - 1 Diagramas de tuberías

9

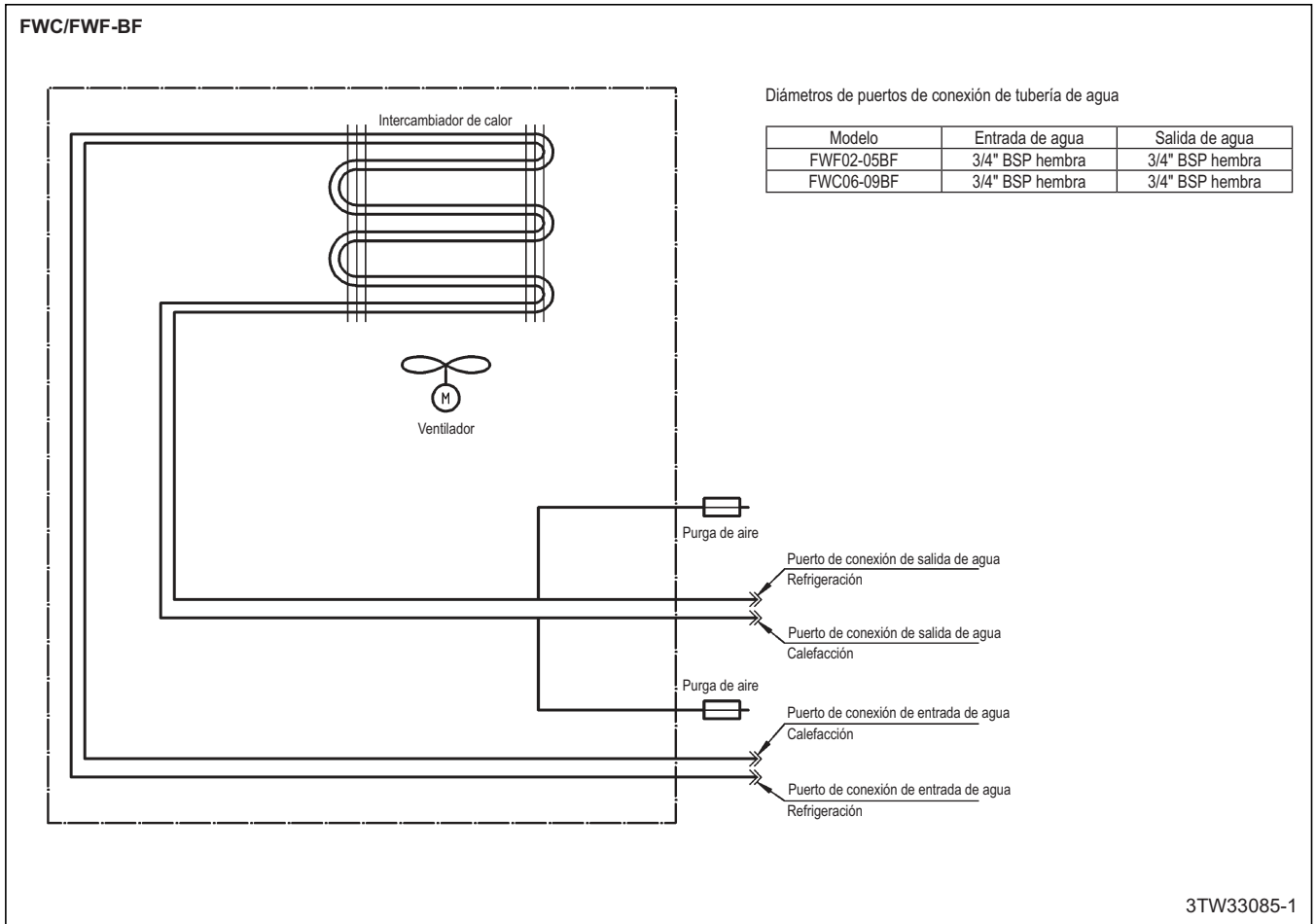

10 Datos acústicos

10 - 1 Espectro de potencia sonora

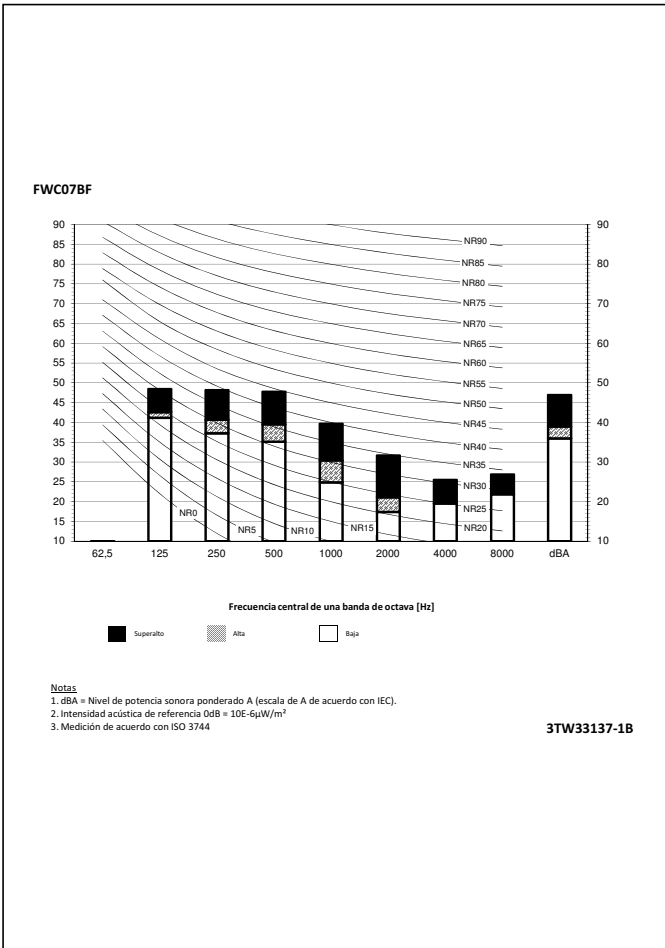
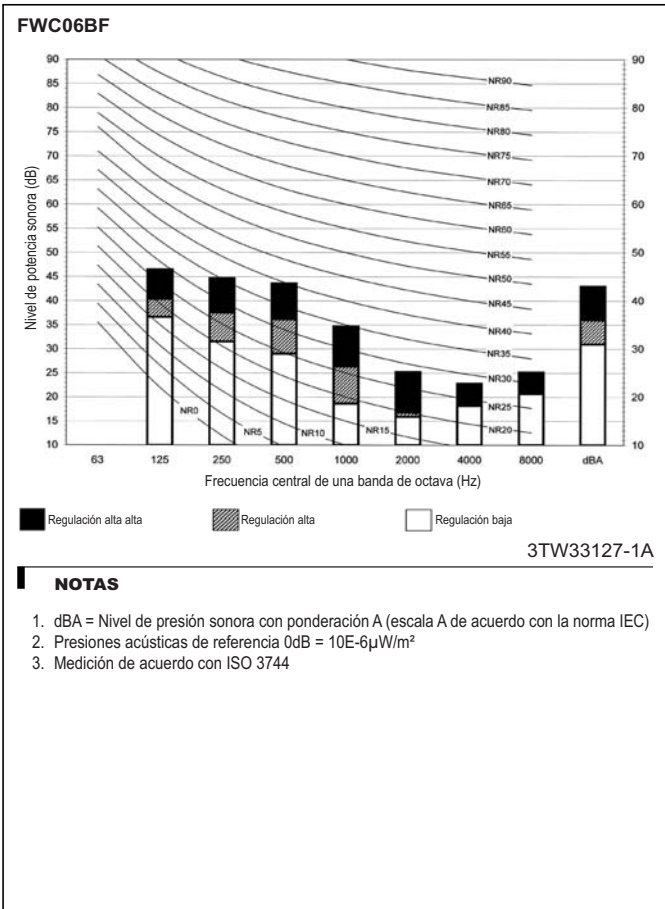

10 Datos acústicos

10 - 1 Espectro de potencia sonora

10

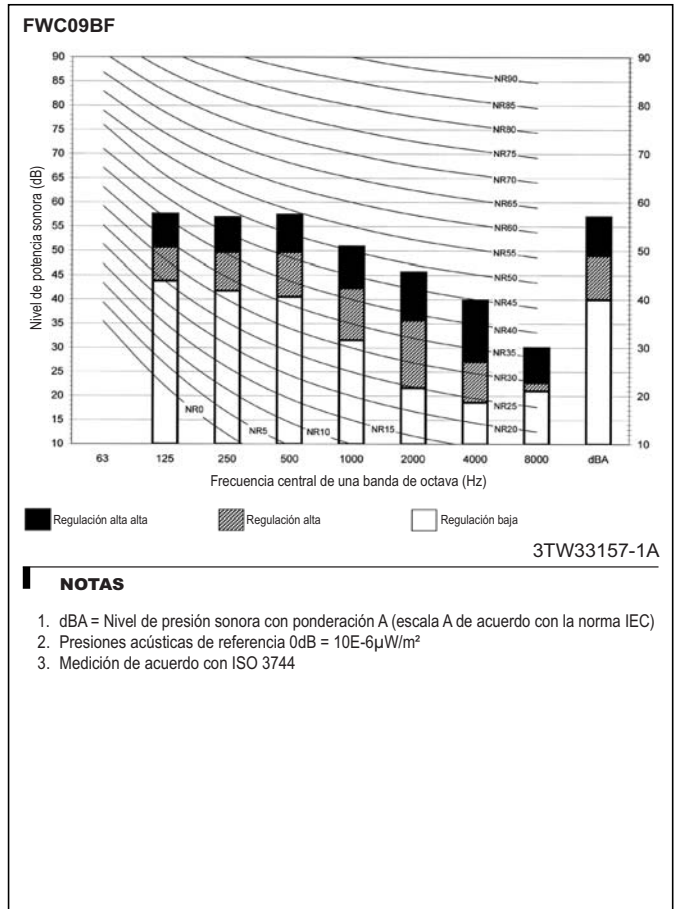
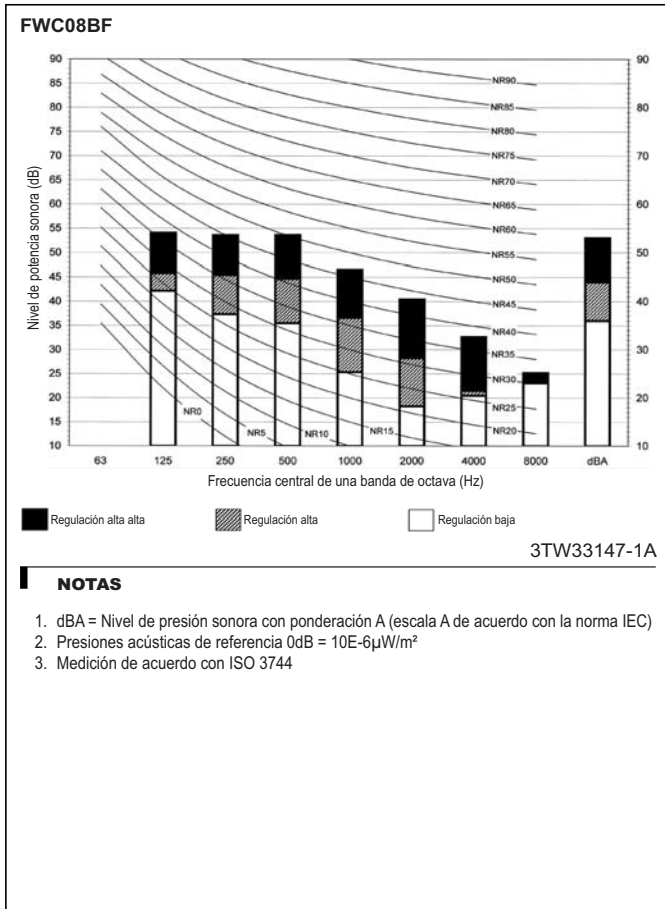

10 Datos acústicos

10 - 2 Espectro de presión sonora

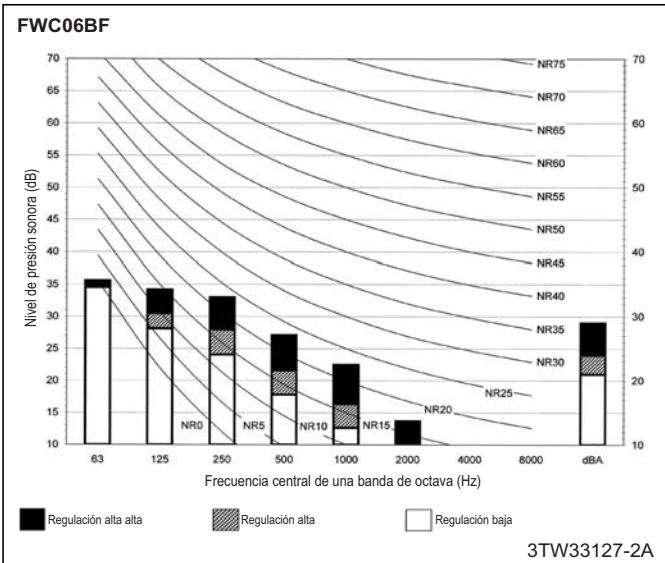

NOTAS

1. Los datos son válidos en condición de campo abierto
2. Los datos son válidos en condición de funcionamiento nominal
3. dBA = Nivel de presión sonora con ponderación A (escala A de acuerdo con la norma IEC)
4. Presión acústica de referencia de 0dB = 20µP
5. Ubicación del micrófono.

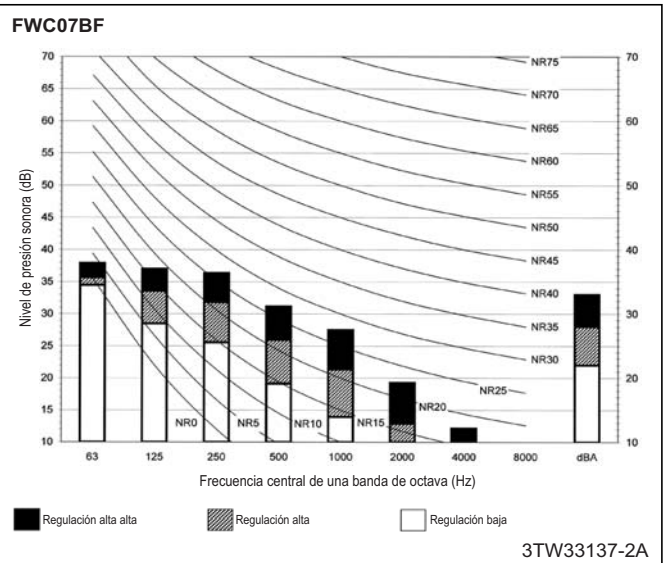

NOTAS

1. Los datos son válidos en condición de campo abierto
2. Los datos son válidos en condición de funcionamiento nominal
3. dBA = Nivel de presión sonora con ponderación A (escala A de acuerdo con la norma IEC)
4. Presión acústica de referencia de 0dB = 20µP
5. Ubicación del micrófono.

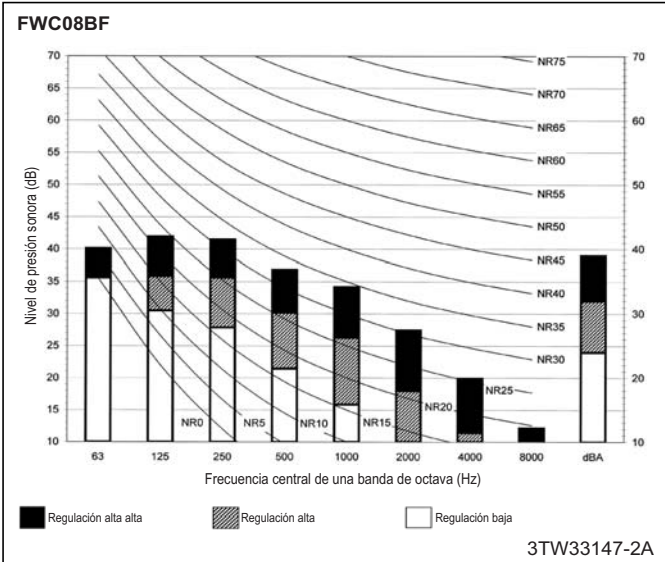

NOTAS

1. Los datos son válidos en condición de campo abierto
2. Los datos son válidos en condición de funcionamiento nominal
3. dBA = Nivel de presión sonora con ponderación A (escala A de acuerdo con la norma IEC)
4. Presión acústica de referencia de 0dB = 20µP
5. Ubicación del micrófono.

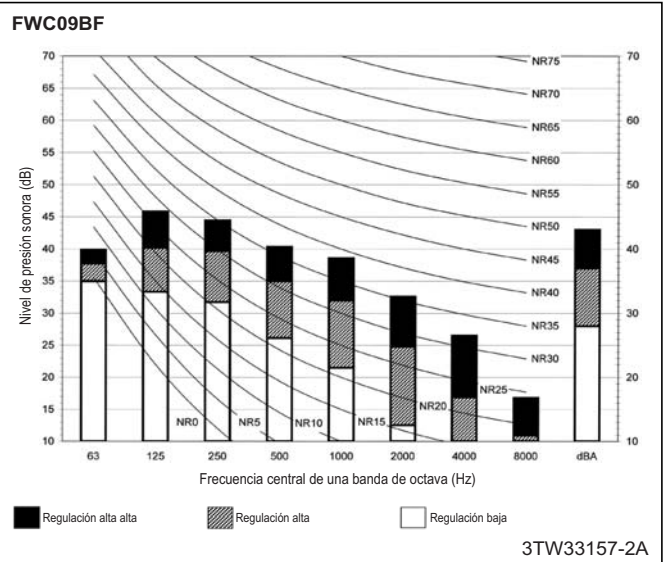

NOTAS

1. Los datos son válidos en condición de campo abierto
2. Los datos son válidos en condición de funcionamiento nominal
3. dBA = Nivel de presión sonora con ponderación A (escala A de acuerdo con la norma IEC)
4. Presión acústica de referencia de 0dB = 20µP
5. Ubicación del micrófono.

11 Rendimiento hidráulico

11 - 1 Curva de caída de la presión del agua del evaporador

11

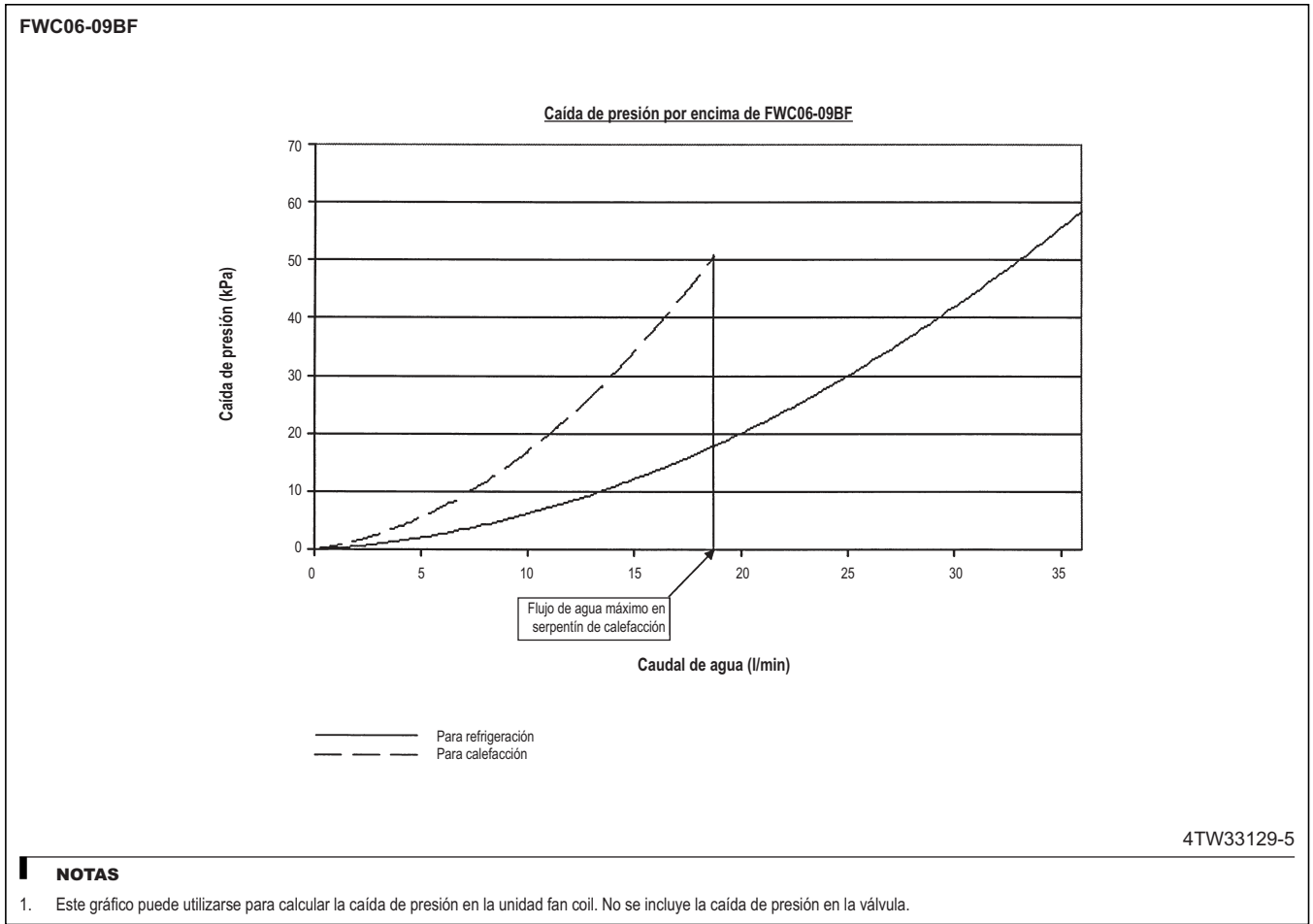



Daikin Europe N.V. Naamloze Vennootschap - Zandvoordestraat 300, B-8400 Oostende - Belgium - www.daikin.eu - BE 0412 120 336 - RPR Oostende

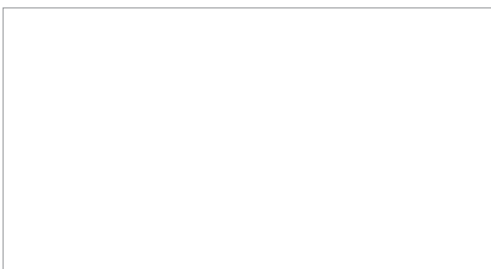

EEDES18 02/18



Daikin Europe N.V. participa en el Programa de Certificación Eurovent para enfriadoras de líquido y bombas de calor hidrónicas, unidades fan coil y sistemas de flujo de refrigerante variable. Compruebe la validez en curso del certificado en línea: www.eurovent-certification.com



El presente documento tiene solamente finalidades informativas y no constituye ningún tipo de oferta vinculante a Daikin Europe N.V. Daikin Europe N.V. ha recopilado el contenido del presente documento utilizando la información más fiable que le ha sido posible. No se da ninguna garantía, ya sea explícita o implícita, de la integridad, precisión, fiabilidad o adecuación para casos concretos de sus contenidos y de los productos y servicios en ella contenidos. Las especificaciones están sujetas a posibles cambios sin previo aviso. Daikin Europe N.V. rechaza de manera explícita cualquier responsabilidad por cualquier tipo de daño directo o indirecto, en el sentido más amplio, que se derive de o esté relacionado con el uso y/o la interpretación de este documento. Daikin Europe N.V. posee los derechos de autor de todos los contenidos de esta publicación.