

Calefacción

Datos técnicos



EEDES13-725

EBHQ-BB6V3

CONTENIDO

EBHQ-BB6V3

1	Características.....	2
2	Especificaciones.....	3
	Especificaciones técnicas	3
	Especificaciones eléctricas	5
3	Opciones	7
	Opciones	7
4	Tablas de capacidad	9
	Tablas de capacidades de calefacción	9
	Tablas de capacidades de refrigeración	10
5	Planos de dimensiones	11
	Planos de dimensiones	11
6	Diagramas de tuberías	12
	Diagramas de tuberías	12
7	Diagramas de cableado	13
	Diagramas de cableado para sistemas monofásicos	13
8	Diagramas de conexiones externas	15
	Diagramas de conexiones externas	15
9	Datos acústicos.....	16
	Espectro de presión sonora en modo de calefacción	16
	Espectro de presión sonora en modo de refrigeración	17
	Espectro de presión sonora en modo silencioso	18
10	Instalación.....	20
	Método de instalación	20
11	Límites de funcionamiento	21
	Límites de funcionamiento	21
	Factores de corrección	22
12	Rendimiento hidráulico	23
	Unidad de caída de la presión estática	23

1 Características

- Monobloque reversible monofásico
- Sistema de calefacción y refrigeración de eficiencia energética basado en tecnología de bomba de calor de aire a agua
- Menor gasto en energía y reducción de las emisiones de CO2
- Certificación de etiqueta ecológica
- Tubería de H2O entre la unidad exterior y los emisores de calor interiores
- Compresor scroll con control Inverter
- Calentador de reserva eléctrico incorporado como sistema de calefacción adicional para temperaturas externas muy frías
- Posibilidad de combinación con agua caliente sanitaria



2 Especificaciones

2-1 Especificaciones técnicas				EBHQ011BB6V3	EBHQ014BB6V3	EBHQ016BB6V3	
Capacidad de calefacción	Nom.		kW	11,20 (1) / 10,87 (2)	14,00 (1) / 13,10 (2)	16,00 (1) / 15,06 (2)	
Capacidad de refrigeración	Nom.		kW	12,85 (1) / 10,00 (2)	15,99 (1) / 12,50 (2)	16,73 (1) / 13,10 (2)	
Control de capacidad	Método			Controlado por Inverter			
Consumo	Refrigeración	Nom.	kW	3,87 (1) / 3,69 (2)	5,75 (1) / 5,39 (2)	6,36 (1) / 5,93 (2)	
	Calefacción	Nom.	kW	2,56 (1) / 3,31 (2)	3,29 (1) / 4,01 (2)	3,88 (1) / 4,71 (2)	
COP				4,38 (1) / 3,28 (2)	4,25 (1) / 3,27 (2)	4,12 (1) / 3,20 (2)	
EER				3,32 (1) / 2,71 (2)	2,78 (1) / 2,32 (2)	2,63 (1) / 2,21 (2)	
Carcasa	Colour			Blanco marfil			
	Material			Chapa de acero galvanizado y pintado			
Dimensiones	Unidad	Altura	mm	1.418			
		Anchura	mm	1.435			
		Profundidad	mm	382			
	Unidad con embalaje	Altura	mm	1.557			
		Anchura	mm	1.500			
		Profundidad	mm	430			
Peso	Unidad		kg	180			
	Unidad con embalaje		kg	200			
Embalaje	Material			Madera / Cartón_ / Lámina de plástico			
	Peso		kg	20			
Intercambiador de calor	Longitud		mm	857			
	Filas	Cantidad		2			
	Separación entre aletas		mm	1,4			
	Pasos	Cantidad		5			
	Superficie de entrada		m ²	1,131			
	Etapas	Cantidad		60			
	Orificio vacío de la placa tubular	Cantidad		0			
	Tube type			Hi-XSS (8)			
	Aleta	Tipo		Aleta WF			
		Tratamiento		Tratamiento anticorrosivo (polietileno)			
Bomba	Tipo_			Condensación por agua_			
	Nº de velocidades			2			
	Unidad de presión estática externa nominal	Calefacción	kPa	54,5 (4) / 55,7 (9)	43,3 (4) / 47,1 (9)	34,0 (4) / 38,5 (9)	
		Refrigeración	kPa	58,7 (5) / 48,2 (10)	49,6 (5) / 34,0 (10)	47,1 (5) / 30,3 (10)	
	Consumo		W	210			
Vaso de expansión	Volumen		l	10			
	Presión máx. del agua		bar	3			
	Presión previa		bar	1,0			
Ventilador	Tipo			Ventilador helicoidal			
	Cantidad			2			
	Sentido de descarga			Horizontal			
	Caudal de aire	Calefacción	Alto	m ³ /min	90		
		Refrigeración	Alto	m ³ /min	96	100	97
Fan motor	Cantidad			2			
	Model			Motor de CC sin escobillas			
	Velocidad	Steps		8			
		Calefacción	Nom.	rpm	760		
		Refrigeración	Nom.	rpm	780		
	Potencia		W	70			
Drive			Transmisión directa				

2 Especificaciones

2-1 Especificaciones técnicas					EBHQ011BB6V3	EBHQ014BB6V3	EBHQ016BB6V3
Compresor	Cantidad				1		
	Modelo				JT100G-VD		
	Type				Compresor scroll herméticamente sellado		
	Potencia			W	2.200		
	Método de arranque_				Con control Inverter		
	Motor	Calentador del cárter	Potencia	W	33		
Límites de funcionamiento	Calefacción	Ambiente	Mín.	°CBH	-15		
			Máx.	°CBH	35		
		Lado del agua	Mín.	°C	15 (6)		
			Máx.	°C	55 (6)		
	Refrigeración	Ambiente	Mín.	°CBS	10		
			Máx.	°CBS	46		
		Lado del agua	Mín.	°C	5		
			Máx.	°C	22		
	Agua caliente sanitaria	Ambiente	Mín.	°CBS	-15		
			Máx.	°CBS	43		
		Lado del agua	Mín.	°C	25		
			Máx.	°C	80		
Intercambiador de calor del lado del agua	Tipo				Placa soldada		
	Cantidad				1		
	Volumen de agua			l	1,01		
	Caudal de agua	Calefacción	Nom.	l/min	32,1 (4) / 31,2 (9)	40,1 (4) / 37,6 (9)	45,9 (4) / 43,2 (9)
		Refrigeración	Nom.	l/min	28,7 (5) / 36,8 (10)	35,8 (5) / 45,8 (10)	37,6 (5) / 48,0 (10)
	Mín.			l/min	16		
	Máx.			l/min	58		
	Material aislante				Espuma de poliuretano		
Refrigerante	Tipo				R-410A		
	Carga			kg	2,95		
	Control				Válvula de expansión (tipo electrónico)		
	Circuitos	Cantidad			1		
	Aceite refrigerante	Tipo				Daphne FVC68D	
Volumen cargado			l	1,0			
Nivel de potencia sonora	Calefacción	Nom.	dBA	64	65	66	
	Refrigeración	Nom.	dBA	65	66	69	
Nivel de presión sonora	Calefacción	Nom.	dBA	51 (3)		52 (3)	
	Refrigeración	Nom.	dBA	50 (3)	52 (3)	54 (3)	
	Modo silencioso nocturno	Calefacción	dBA	42		43	
		Refrigeración	dBA	45		46	
Método de descongelación				Ciclo invertido			
Control de descongelación				Sensor de temperatura del intercambiador de calor exterior			
Filtro de agua	Perforaciones de diámetro			mm	1		
	Material				Latón		
Circuito del agua	Diámetros de las conexiones de tuberías			pulgadas	G 5/4" (hembra)		
	Tubería			pulgadas	5/4"		
	Válvula de seguridad			bar	3		
	Manómetro				Sí		
	Válvula de llenado/drenaje				Sí		
	Válvula de cierre				Sí		
	Válvula de purga de aire				Sí		
	Volumen total de agua			l	5,5 (7)		
	Volumen mínimo de agua en el sistema			l	20 (8,0)		

2 Especificaciones

2-1 Especificaciones técnicas			EBHQ011BB6V3	EBHQ014BB6V3	EBHQ016BB6V3
Dispositivos de seguridad	Elemento	01	Presostato de alta		
		02	Protección térmica del motor del ventilador		
		03	Fusible		

2-2 Especificaciones eléctricas				EBHQ011BB6V3	EBHQ014BB6V3	EBHQ016BB6V3	
Depósito de agua caliente sanitaria + Q2L	Conexiones de cableado	Cantidad		3G			
		Tipo de cables		Para obtener más información sobre el rango de tensiones y la corriente consulte el manual de instalación / Seleccione el diámetro y el tipo de acuerdo con la legislación vigente en su país o región			
Componentes hidráulicos	Corriente del calentador de reserva	Tipo		6V3			
		Alimentación eléctrica	Fase		1~		
			Frecuencia	Hz	50		
			Tensión	V	230		
		Corriente de func.	Calentador de reserva	A	26		
			Cal. res. + cal. el. aux. *V3	A	39 (26+13)		
		Zmáx.	Calentador de reserva	Ω	0,29		
			Kit calentador reserva + calentador eléctrico aux.	Ω	0,17		
		Valor de Ssc mínimo	+EK ^o V3	kVa	El equipo cumple con la norma EN/IEC 61000-3-12		
		Límites de tensión	Mín.	%	-10		
			Máx.	%	10		
		Conexiones de cableado	Cantidad		3G		
Tipo de cables			Select diameter and type according to national and local regulations				
Componente compresor	Alimentación eléctrica principal	Nombre		V3			
		Fase		1			
		Frecuencia	Hz	50			
		Tensión	V	230			
	Límites de tensión	Mín.	%	-10			
		Máx.	%	10			
	Corriente	Corriente máxima de funcionamiento	Calefacción	A	26,5		
			Refrigeración	A	26,5		
		Fusibles recomendados		A	32		
	Conexiones de cableado	Para la alimentación eléctrica		Consulte el manual de instalación			
	A3P	Conexiones de cableado	Quantity	Depende del tipo de termostato			
			Tipo de cables	Tensión: 230 V / Corriente máxima: 100 mA / Mínimo: 0,75mm ²			
M2S	Conexiones de cableado	Cantidad	3G				
		Tipo de cables	Tensión: 230 V / Corriente máxima: 100 mA / Mínimo: 0,75mm ²				

2 Especificaciones

2-2 Especificaciones eléctricas			EBHQ011BB6V3	EBHQ014BB6V3	EBHQ016BB6V3
M3S	Conexiones de cableado	Cantidad	3G o 4G		
		Tipo de cables	Tensión: 230 V / Corriente máxima: 100 mA / Mínimo: 0,75mm ²		
R5T	Conexiones de cableado	Cantidad	Cable incluido en la opción EKHWS*/EKHTS*		
		Tipo de cables	Cable incluido en la opción EKHWS*/EKHTS*		
Notas			El instalador puede reducir la capacidad del calentador de 6 a 3 kW. La corriente se reduce de 26 a 13 A. Para más instrucciones, consulte el manual de instalación.		

Notas

- (1) Condición 1: refrigeración Ta 35°C - LWE 18°C (DT = 5°C); calefacción Ta BS/BH 7°C/6°C - LWC 35°C (DT = 5°C)
- (2) Condición 2: refrigeración Ta 35°C - LWE 7°C (DT = 5°C); calefacción Ta BS/BH 7°C/6°C - LWC 45°C (DT = 5°C)
- (3) En nivel de presión sonora se calcula mediante un micrófono situado a cierta distancia de la unidad. Se trata de un valor relativo, que depende de la distancia y del entorno acústico. Para más información, consulte el esquema del espectro sonoro.
- (4) Condición: Ta BS/BH 7°C/6°C - LWC 35°C (DT = 5°C)
- (5) Condición: Ta 35°C - LWE 7°C (DT = 5°C)
- (6) 15°C-25°C: sólo BUH, sin funcionamiento de la bomba de calor = durante la puesta en servicio
- (7) Incluyendo tubería + intercambiador de calor de placas + calentador de reserva (sin vaso de expansión)
- (8) Excluyendo el volumen de agua en la unidad. En la mayoría de aplicaciones, este volumen mínimo de agua se considerará un resultado satisfactorio. No obstante, en procesos críticos o en entornos que requieran una carga de calefacción elevada, es posible que se necesite más volumen de agua. Consulte los límites de funcionamiento.
- (9) Condición: Ta BS/BH 7°C/6°C - LWC 45°C (Dt=5°C)
- (10) T amb 35°C - LWE 18°C (DT = 5°C)
- (11) PED: montaje = categoría I : excluida del ámbito de aplicación PED debido al artículo 1, elemento 3.6 de 97/23/EC
- (12) El compartimento de la alimentación eléctrica del compresor contiene el compresor, el ventilador, la bomba y el controlador.
- (13) El compartimento hidráulico de la alimentación eléctrica es para el calentador eléctrico. El depósito de agua caliente doméstica opcional tiene una alimentación eléctrica independiente.
- (14) De acuerdo con la norma IEC 61000-3-11, puede ser necesario consultar al operador de la red de distribución para asegurarse de que el equipo esté conectado a un circuito de alimentación eléctrica con un valor de Zsys (impedancia de sistema) inferior o igual a Zmax.
- (15) EN/IEC 61000-3-11: Norma técnica internacional y europea que limita los cambios y las fluctuaciones de tensión en sistemas públicos de suministro de baja tensión para equipos con un amperaje nominal igual o inferior a 75 A.
- (16) Valor de Ssc mínimo: El equipo cumple con la norma EN/IEC 61000-3-12: Norma técnica internacional y europea que limita las corrientes armónicas producidas por los equipos conectados a los sistemas públicos de baja tensión con una corriente de entrada mayor de 16 A e igual o inferior a 75 A por fase.
- (17) El instalador puede reducir la capacidad del calentador de 6 a 3 kW. La corriente se reduce de 26 a 13 A. Para más instrucciones, consulte el manual de instalación.

3 Opciones

3 - 1 Opciones

EBHQ011-016BB6V3

Sistema bivalente

Calefacción ambiental con caldera auxiliar (funcionamiento alterno)

Aplicación de calefacción ambiental mediante unidad interior Daikin o mediante caldera auxiliar conectada en el sistema. La decisión de si funcionará la unidad E(D/B)* o la caldera puede lograrse mediante un contacto auxiliar o un contacto controlado interiormente por la E(D/B)*.

Este contacto auxiliar puede ser por ejemplo, un termostato de temperatura exterior, un contacto de tarifa eléctrica, un contacto manual, etc.

El contacto controlado por la unidad E(D/B)* (también llamado 'señal de permiso de la caldera auxiliar') se determina mediante la temperatura exterior (termostor ubicado en la unidad).

El funcionamiento bivalente solo es posible en la operación de calefacción de estancias, no para la operación de calentamiento de agua sanitaria.

El agua caliente sanitaria en dicha aplicación es siempre suministrada por el depósito de agua caliente sanitaria, que está conectado a la unidad Daikin.

La caldera auxiliar puede integrarse en el sistema de tuberías y en el cableado en la obra de acuerdo con las ilustraciones de abajo.



PRECAUCION

- Asegúrese de que la caldera y la integración de ésta en el sistema está de acuerdo con las leyes en vigor.
- Instale siempre una válvula de 3 vías, incluso si no hay ningún depósito de agua caliente sanitaria instalado. Esto es para garantizar que la función de protección contra la congelación pueda funcionar cuando la caldera esté activada.

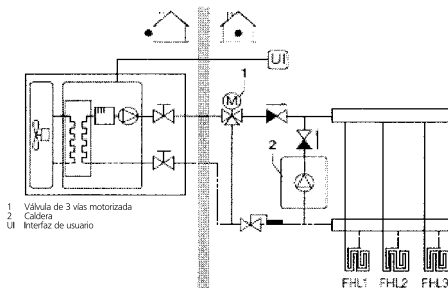

- Daikin no se hace responsable de las situaciones inseguras o incorrectas del sistema de la caldera.

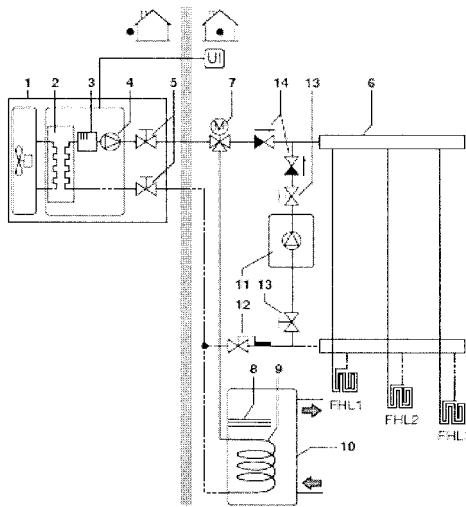

- 1 Unidad
- 2 Intercambiador de calor
- 3 Calentador de reserva⁽¹⁾
- 4 Bomba
- 5 Válvula de cierre
- 6 Colector (a montar en obra)
- 7 Válvula de 3 vías motorizada (suministrado con el depósito de agua caliente sanitaria)
- 8 Calentador eléctrico auxiliar⁽²⁾
- 9 Bobina del intercambiador de calor
- 10 Depósito de agua caliente sanitaria (opcional)
- 11 Caldera (a montar en obra)
- 12 Válvula aquastat (a montar en obra)
- 13 Válvula de cierre (a montar en obra)
- 14 Válvula antirretorno (a montar en obra)
- RL1,3 Circuito de calefacción por suelo (a montar en obra)
- UI Interfaz de usuario

Configuración del cableado en la obra A

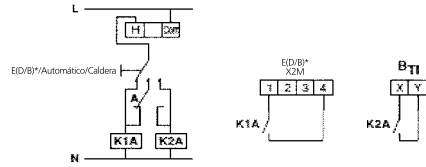

- BtI** Entrada del termostato de la caldera
- A** Contacto auxiliar (normalmente cerrado)
- H** Termostato de ambiente de demanda de calefacción (Opción)
- Com** Termostato de ambiente de demanda de calefacción (Opción)
- E(D/B)*** Unidad
- auto** Automático
- boiler** Caldera
- K1A** Relé auxiliar para la activación de la unidad E(D/B)* (A suministrar en obra)
- K2A** Relé auxiliar para la activación de la caldera (A suministrar en obra)

Configuración del cableado en la obra B

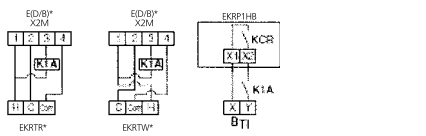

- BtI** Entrada del termostato de la caldera
- C** Termostato de ambiente de demanda de refrigeración
- H** Termostato de ambiente de demanda de calefacción (Opción)
- Com** Termostato de ambiente común (Opción)
- K1A** Relé auxiliar para la activación de la unidad E(D/B)* (A suministrar en obra)
- KCR** Señal de permiso de la caldera auxiliar
- E(D/B)*** Unidad

Funcionamiento

- **Configuración A**
Cuando el termostato de ambiente solicita calefacción, la unidad E(D/B)* o la caldera comienzan a funcionar, en función de la posición del contacto auxiliar (A).
- **Configuración B**
Cuando el termostato de ambiente solicita calefacción, la unidad E(D/B)* o la caldera comienzan a funcionar, en función de la temperatura exterior (estado de la 'señal de permiso para la caldera auxiliar'). Cuando la caldera recibe el permiso, la operación de calefacción de estancia por parte de la unidad E(D/B)* se desactivará automáticamente.
Para obtener más detalles, consulte el ajuste en la obra [C-02-C-04]



Aviso

- **Configuración A**
Asegúrese de que el contacto auxiliar (A) cuenta con un retardo de tiempo o diferencial suficiente para evitar el cambio frecuente entre la unidad E(D/B)* y la caldera. Si el contacto auxiliar (A) es un termostato de temperatura exterior, asegúrese de instalar el termostato a la sombra, para que no se active o desactive (ON/OFF) por la influencia del sol.
- **Configuración B**
Asegúrese de que la histeresis bivalente [C-04] disponga de un diferencial suficiente para evitar el cambio frecuente entre la unidad E(D/B)* y la caldera. Puesto que la temperatura exterior se mide a través del termostor de aire de la unidad, asegúrese de instalar la unidad a la sombra, para que el sol no la afecte. Un cambio frecuente puede provocar una corrosión prematura de la caldera. Póngase en contacto con el fabricante de la caldera.
- Durante la operación de calefacción de la unidad E(D/B)*, la unidad funcionará para lograr la temperatura de agua de salida objetivo tal y como se ajustó en la interfaz de usuario. Cuando se está llevando a cabo una operación que depende de las condiciones climáticas, la temperatura del agua se determina automáticamente según la temperatura exterior. Durante la operación de calefacción de la caldera, la caldera funcionará para lograr la temperatura de agua de salida objetivo tal y como se ajustó en el controlador de la caldera. Nunca establezca el punto de ajuste de temperatura del agua de salida en el controlador de la caldera por encima de 55°C.
- Asegúrese de que solo haya 1 vaso de expansión en el circuito de agua. La unidad Daikin ya cuenta con un vaso de expansión instalado anteriormente.



Aviso

- Asegúrese de configurar el conmutador DIP S52-3 en la PCI de la caja de interruptores de la unidad E(D/B)* correctamente.
Para la configuración B: Asegúrese de configurar el ajuste en la obra [C-02, C-03 y C-04] correctamente.



Aviso

- Asegúrese de que el agua de retorno al intercambiador de calor de la unidad E(D/B)* nunca sobrepase los 55°C.
Por este motivo, nunca establezca el punto de ajuste de la temperatura del agua de salida objetivo por encima de 55°C e instale una válvula aquastat⁽¹⁾ en el flujo de agua de retorno de la unidad E(D/B)*. Asegúrese de que las válvulas antirretorno (suministrado en la obra) están correctamente instaladas en el sistema.
- Asegúrese de que el termostato de ambiente EKRTR o EKRTW no se active ni desactive (ON/OFF) con frecuencia.
Daikin no se hace responsable de ningún daño ocasionado por no observar esta norma.

¹ La válvula aquastat debe establecerse para 55°C y debe funcionar para cerrar el flujo de agua de retorno a la unidad cuando la temperatura medida sobrepase 55°C. Cuando la temperatura disminuya a un nivel inferior, la válvula aquastat debe funcionar para abrir el flujo de agua de retorno a la unidad E(D/B)* de nuevo.



Información

- Permiso manual para la unidad E(D/B)* en la caldera. En el caso de que solo la unidad E(D/B)* deba funcionar en modo de calefacción de estancias, deshabilite el funcionamiento bivalente mediante el ajuste [C-02].
En el caso de que solo la caldera deba funcionar en el modo de calefacción de estancias, aumente la temperatura ON bivalente [C-03] a 25°C.

3TW60699

3 Opciones

3 - 1 Opciones

EBHQ011-016BB6V3

Disponibilidad del kit

3

Referencia	Descripción	Altherma Monoblock / Baja temperatura											
		1-Fase						3-Fase					
		Zona 2			Zona 3			Zona 2			Zona 3		
		EDLQ**BB6V3			EDHQ**BB6V3			EDLQ**BB6W1			EDHQ**BB6W1		
	EBLQ**BB6V3		EBHQ**BB6V3		EBLQ**BB6W1		EBHQ**BB6W1						
	011	014	016	011	014	016	011	014	016	011	014	016	
KRP1HB	PCI de E/S digitales (1)	0	0	0	0	0	0	0	0	0	0	0	
*KBPTH16A	Calentador en la placa inferior	-	-	-	0(2)	0(2)	0(2)	-	-	-	0(2)	0(2)	
*KDK04	kit de tapón de drenaje	-	-	-	0(2)	0(2)	0(2)	-	-	-	0(2)	0(2)	
*KHWSU150*3V3	Depósito de agua caliente sanitaria inoxidable 150L 1-230V	0	0	0	0	0	0	0	0	0	0	0	
*KHWS200*3V3	Depósito de agua caliente sanitaria inoxidable 200L 1-230V	0	0	0	0	0	0	0	0	0	0	0	
*KHWS300*3V3	Depósito de agua caliente sanitaria inoxidable 300L 1-230V	0	0	0	0	0	0	0	0	0	0	0	
*KHWSU150*3V3	Depósito de agua caliente sanitaria inoxidable 150L 1-230V (solo para el Reino Unido)	0	0	0	0	0	0	0	0	0	0	0	
*KHWSU200*3V3	Depósito de agua caliente sanitaria inoxidable 200L 1-230V (solo para el Reino Unido)	0	0	0	0	0	0	0	0	0	0	0	
*KHWSU300*3V3	Depósito de agua caliente sanitaria inoxidable 300L 1-230V (solo para el Reino Unido)	0	0	0	0	0	0	0	0	0	0	0	
*KHWS200*3Z2	Depósito de agua caliente sanitaria inoxidable 200L 2-400V	0	0	0	0	0	0	0	0	0	0	0	
*KHWS300*3Z2	Depósito de agua caliente sanitaria inoxidable 300L 2-400V	0	0	0	0	0	0	0	0	0	0	0	
*KHWE150*3V3	Depósito de agua caliente sanitaria de esmalte 150L 1-230V	0	0	0	0	0	0	0	0	0	0	0	
*KHWE200*3V3	Depósito de agua caliente sanitaria de esmalte 200L 1-230V	0	0	0	0	0	0	0	0	0	0	0	
*KHWE300*3V3	Depósito de agua caliente sanitaria de esmalte 300L 1-230V	0	0	0	0	0	0	0	0	0	0	0	
*KHWE200*3Z2	Depósito de agua caliente sanitaria de esmalte 200L 2-400V	0	0	0	0	0	0	0	0	0	0	0	
*KHWE300*3Z2	Depósito de agua caliente sanitaria de esmalte 300L 2-400V	0	0	0	0	0	0	0	0	0	0	0	
*KHWE150*3V3	Depósito de agua caliente sanitaria de esmalte montado en la pared 150L 1-230V	0	0	0	0	0	0	0	0	0	0	0	
KHTS200AC	Depósito de agua caliente sanitaria de acero inoxidable 200L	0(4)	0(4)	0(4)	0(4)	0(4)	0(4)	0(4)	0(4)	0(4)	0(4)	0(4)	
KHTS260AC	Depósito de agua caliente sanitaria de acero inoxidable 260L	0(4)	0(4)	0(4)	0(4)	0(4)	0(4)	0(4)	0(4)	0(4)	0(4)	0(4)	
KHTSU200AC	Depósito de agua caliente sanitaria de acero inoxidable 200L (solo para el Reino Unido)	0(4)	0(4)	0(4)	0(4)	0(4)	0(4)	0(4)	0(4)	0(4)	0(4)	0(4)	
KHTSU260AC	Depósito de agua caliente sanitaria de acero inoxidable 260L (solo para el Reino Unido)	0(4)	0(4)	0(4)	0(4)	0(4)	0(4)	0(4)	0(4)	0(4)	0(4)	0(4)	
KRTW	Kit opcional de termostato ambiente con cable	0	0	0	0	0	0	0	0	0	0	0	
KRTR	Kit opcional de termostato ambiente inalámbrico (incl. receptor)	0	0	0	0	0	0	0	0	0	0	0	
*KRTEIS	Kit opcional de sensor de temperatura externa (3)	0	0	0	0	0	0	0	0	0	0	0	

Observación: No se garantiza el éxito de otras combinaciones.

- (1) PCI de entrada/salida que proporciona dos conexiones de salida adicionales (alarma remota y señalización remota ON/OFF) en *KSOLHWAV1, se incluye la misma PCI digital de E/S que para *KRP1HB
- (2) No está permitido combinar el calentador de placa inferior con el kit de tapón de drenaje.
- (3) Las unidades *KRTEIS solo se pueden utilizar en combinación con una unidad *KRTR.
- (4) Es necesario el kit de conexión *KFMALTA.

Nota: Las unidades E(B/D)L incluyen un equipo especial (lámina de aislamiento, calefactor...) para garantizar un buen funcionamiento en áreas donde puedan coincidir una baja temperatura ambiente con condiciones de humedad alta. En dichas condiciones, los modelos E(B/D)H pueden experimentar problemas por gran acumulación de hielo en el serpentín refrigerado por aire. Si dichas condiciones son de esperar, instale la unidad E(B/D)L* en su lugar.

Kit disponible para *KHW*

Referencia	Descripción	#											
		150A	200A	300A	150(A/B)	200(A/B)	300(A/B)	150A	200A	300A	150B	200B	300B
	*KHWE(T)#3(V/Z2)												
	*KHWS#3(V/Z2)				150(A/B)	200(A/B)	300(A/B)						
	*KHWSU#3V3							150A	200A	300A	150B	200B	300B
*KUHWA	Kit opcional para *KHWSU 150-300*3V3 (Reino Unido)	-	-	-	-	-	-	0	0	0	0	0	0
*KUHWB	Kit opcional 1 para *KHWSU 150-300*3V3 (4) (Reino Unido)	-	-	-	-	-	-	0(2)	0(2)	0(2)	0	0	0
*KUHW2WB	Kit opcional 2 para *KHWSU 150-300 3V3 (4) (Reino Unido)	-	-	-	-	-	-	0(2)	0(2)	0(2)	0(3)	0(3)	0(3)
*KSOLHWAV1	Kit solar (1)	0(5)	0(5)	0(5)	0(5)	0(5)	0(5)	0(5)	0(5)	0(5)	0(5)	0(5)	0(5)
*KSR3PA	Panel de control	0(5)	0(5)	0(5)	0(5)	0(5)	0(5)	0(5)	0(5)	0(5)	0(5)	0(5)	0(5)
*KSRD5TA	Estación de bomba	0(5)	0(5)	0(5)	0(5)	0(5)	0(5)	0(5)	0(5)	0(5)	0(5)	0(5)	0(5)
*KWBWW150	Soporte de pared para *KHWSU150*3V3 o *KSWW150V3*	-	-	-	0	-	-	0	-	-	0	-	-

Observación: No se garantiza el éxito de otras combinaciones.

- (1) Kit para instalar en el depósito de agua caliente sanitaria y que permite conectarlo a paneles solares para calentar el agua de forma alternativa.
- (2) Si se instala en un depósito de versión A, se necesitan ambos kits.
- (3) El kit solo es necesario cuando se instala *KSOLHWAV1* en un depósito UK de la serie B (*KHWSU150/200/300B3V3).
- (4) *KUHWB* = *KUHWB* - Válvula de 2 vías y accesorios de la válvula de 2 vías.
- (5) *KUHW2WB* = Válvula de 2 vías y accesorios de la válvula de 2 vías.

Kit disponible para *KHTS*

Referencia	Descripción	#			
		200	260	200	260
	EKHTS*				
	EKHTSU*			200	260
*KFMALTA	Kit opcional para *KHTS*200-260 (1)	0	0	0	0
*KUHWHTA	Kit opcional para *KHTSU200-260	-	-	0	0

(1) Este kit opcional es necesario para conectar *KHTS* a *E(B/D)H(L)Q*BB*

3TW59259-1A

4 Tablas de capacidad

4 - 1 Tablas de capacidades de calefacción

EBHQ-BB6V3													
Capacidad de calefacción máxima - Valores máximos													
	LWC [°C]	30		35		40		45		50		55	
	Tamb [°C]	HC [kW]	PI [kW]	HC [kW]	PI [kW]	HC [kW]	PI [kW]	HC [kW]	PI [kW]	HC [kW]	PI [kW]	HC [kW]	PI [kW]
E(D/B)(H/L)Q011*6V3	-20 (a)	5,86	2,26	5,51	2,46								
	-15	6,63	2,30	6,23	2,51	6,09	2,76						
	-7	8,13	2,33	7,66	2,56	7,51	2,81	7,32	3,27				
	-2	9,28	2,34	8,76	2,57	8,61	2,83	8,41	3,30	8,11	3,66		
	2	10,32	2,34	9,77	2,57	9,62	2,84	9,42	3,31	9,10	3,68	8,51	4,09
	7	11,80	2,32	11,20	2,56	11,06	2,84	10,87	3,31	10,53	3,69	9,88	4,11
	12	12,80	2,25	12,18	2,49	12,07	2,77	11,89	3,25	11,57	3,63	10,89	4,05
	15	13,84	2,22	13,20	2,47	13,10	2,76	12,93	3,24	12,60	3,62	11,89	4,04
	20	15,73	2,17	15,04	2,42	14,97	2,71	14,82	3,20	14,07	3,59	13,32	4,01
E(D/B)(H/L)Q014*6V3	-20 (a)	7,42	2,87	7,20	3,12								
	-15	8,29	2,93	8,00	3,19	7,72	3,49						
	-7	10,07	3,00	9,67	3,27	9,28	3,58	9,08	3,89				
	-2	11,46	3,03	11,00	3,30	10,54	3,63	10,29	3,94	10,13	4,35		
	2	12,75	3,04	12,23	3,32	11,72	3,65	11,43	3,97	11,25	4,39	10,73	4,84
	7	14,59	3,04	14,00	3,29	13,42	3,67	13,10	4,00	12,89	4,42	12,30	4,88
	12	15,44	2,95	14,84	3,24	14,23	3,57	13,91	3,89	13,70	4,31	13,07	4,77
	15	16,73	2,93	16,09	3,23	15,45	3,57	15,10	3,90	14,88	4,31	14,21	4,77
	20	19,09	2,90	18,38	3,20	17,67	3,55	17,30	3,88	16,58	4,31	15,85	4,78
E(D/B)(H/L)Q016*6V3	-20 (a)	8,47	3,36	8,34	3,65								
	-15	9,44	3,43	9,21	3,73	8,99	4,08						
	-7	11,44	3,52	11,08	3,83	10,73	4,20	10,53	4,56				
	-2	13,01	3,56	12,58	3,88	12,14	4,26	11,89	4,63	11,45	5,10		
	2	14,48	3,58	13,98	3,91	13,48	4,29	13,18	4,67	12,67	5,15	12,17	5,68
	7	16,58	3,60	16,00	3,88	15,42	4,33	15,06	4,71	14,47	5,20	13,88	5,73
	12	17,29	3,50	16,69	3,84	16,08	4,22	15,71	4,60	15,09	5,07	14,47	5,60
	15	18,75	3,50	18,10	3,84	17,45	4,22	17,05	4,61	16,38	5,09	15,71	5,62
	20	21,42	3,49	20,70	3,83	19,98	4,22	19,53	4,61	18,77	5,10	18,01	5,63
Capacidad de calefacción máxima - Valor integrado													
	LWC [°C]	30		35		40		45		50		55	
	Tamb [°C]	HC [kW]	PI [kW]	HC [kW]	PI [kW]	HC [kW]	PI [kW]	HC [kW]	PI [kW]	HC [kW]	PI [kW]	HC [kW]	PI [kW]
E(D/B)(H/L)Q011*6V3	-20 (a)	4,96	2,22	4,67	2,41								
	-15	5,61	2,25	5,27	2,46	5,16	2,70						
	-7	6,88	2,29	6,49	2,50	6,36	2,76	6,19	3,21				
	-2	7,70	2,25	7,27	2,47	7,15	2,72	6,98	3,17	6,73	3,52		
	2	8,57	2,25	8,11	2,47	7,99	2,73	7,82	3,18	7,56	3,54	7,06	3,93
	7	11,80	2,32	11,20	2,56	11,06	2,84	10,87	3,31	10,53	3,69	9,88	4,11
	12	12,80	2,25	12,18	2,49	12,07	2,77	11,89	3,25	11,57	3,63	10,89	4,05
	15	13,84	2,22	13,20	2,47	13,10	2,76	12,93	3,24	12,60	3,62	11,89	4,04
	20	15,73	2,17	15,04	2,42	14,97	2,71	14,82	3,20	14,07	3,59	13,32	4,01
E(D/B)(H/L)Q014*6V3	-20 (a)	6,31	2,78	6,13	3,02								
	-15	7,05	2,84	6,80	3,09	6,57	3,38						
	-7	8,57	2,91	8,23	3,17	7,89	3,47	7,72	3,77				
	-2	9,11	2,75	8,74	3,00	8,38	3,29	8,18	3,58	8,05	3,95		
	2	10,13	2,76	9,72	3,02	9,31	3,31	9,09	3,61	8,95	3,98	8,53	4,39
	7	14,59	3,04	14,00	3,29	13,42	3,67	13,10	4,00	12,89	4,42	12,30	4,88
	12	15,44	2,95	14,84	3,24	14,23	3,57	13,91	3,89	13,70	4,31	13,07	4,77
	15	16,73	2,93	16,09	3,23	15,45	3,57	15,10	3,90	14,88	4,31	14,21	4,77
	20	19,09	2,90	18,38	3,20	17,67	3,55	17,30	3,88	16,58	4,31	15,85	4,78
E(D/B)(H/L)Q016*6V3	-20 (a)	7,00	3,26	6,89	3,54								
	-15	7,80	3,33	7,61	3,62	7,43	3,96						
	-7	9,45	3,42	9,15	3,72	8,86	4,08	8,70	4,43				
	-2	9,96	3,18	9,62	3,47	9,29	3,80	9,09	4,13	8,76	4,55		
	2	11,08	3,20	10,69	3,44	10,31	3,83	10,08	4,17	9,69	4,59	9,31	5,07
	7	16,58	3,60	16,00	3,88	15,42	4,33	15,06	4,71	14,47	5,20	13,88	5,73
	12	17,29	3,50	16,69	3,84	16,08	4,22	15,71	4,60	15,09	5,07	14,47	5,60
	15	18,75	3,50	18,10	3,84	17,45	4,22	17,05	4,61	16,38	5,09	15,71	5,62
	20	21,42	3,49	20,70	3,83	19,98	4,22	19,53	4,61	18,77	5,10	18,01	5,63

<p>SÍMBOLOS:</p> <p>HC Capacidad de calefacción a máxima frecuencia de funcionamiento, medida de acuerdo EN14511</p> <p>PI Consumo, medido de acuerdo EN14511</p> <p>LWC Temperatura de salida del agua del condensador</p> <p>Tamb Temperatura ambiente; RH = 85%</p> <p>NOTAS</p> <p>(a) solamente E(D/B)L*</p>	<p>NOTAS:</p> <p>- Para el modelo con cinta calefactora *(D/B)LQ): cuando la temperatura ambiente es inferior a 'X', añadir un consumo = 95 W al calentador de placas inferior</p> <p>1) Para los modelos AA: 'X' = 4°C</p> <p>2) Para los modelos BA: 'X' = [F-02] = temp. func. del BPH (por defecto = 3°C); para obtener más detalles consulte el manual de instalación de la unidad interior</p>
---	---

4 Tablas de capacidad

4 - 2 Tablas de capacidades de refrigeración

EBHQ-BB6V3

Capacidad de refrigeración máxima

LWE [°C]	Tamb [°C]	20		25		30		35		40		45	
		CC [kW]	PI [kW]	CC [kW]	PI [kW]	CC [kW]	PI [kW]	CC [kW]	PI [kW]	CC [kW]	PI [kW]	CC [kW]	PI [kW]
EB(H/L)Q011*6V3	7	11,08	2,79	10,99	3,06	10,62	3,35	10,00	3,69	9,16	4,06	8,14	4,47
	10	11,77	2,82	11,66	3,09	11,27	3,40	10,61	3,74	9,73	4,12	8,65	4,53
	13	12,93	2,85	12,81	3,13	12,38	3,44	11,66	3,79	10,70	4,17	9,39	4,74
	15	13,74	2,87	13,61	3,15	13,15	3,47	12,39	3,82	11,37	4,21	9,73	4,63
	18	15,17	2,90	14,66	3,19	13,87	3,51	12,85	3,87	11,61	4,27	9,85	4,27
	22	16,92	2,94	16,36	3,24	15,49	3,57	14,36	3,94	13,00	4,35	10,32	3,82
EB(H/L)Q014*6V3	7	13,87	4,11	13,75	4,48	13,29	4,90	12,50	5,39	11,08	5,17	9,81	5,69
	10	14,92	4,17	14,79	4,55	14,28	4,99	13,43	5,48	11,92	5,26	10,56	5,79
	13	16,38	4,24	16,23	4,63	15,68	5,08	14,75	5,58	13,09	5,35	10,95	5,87
	15	17,39	4,29	17,23	4,69	16,64	5,14	15,66	5,64	13,91	5,41	11,35	5,73
	18	18,92	4,36	18,28	4,77	17,29	5,23	15,99	5,74	13,99	5,50	11,49	5,29
	22	21,07	4,46	20,37	4,88	19,28	5,36	17,85	5,88	15,65	5,63	12,05	4,73
EB(H/L)Q016*6V3	7	14,52	4,54	14,44	4,96	13,95	5,42	13,10	5,94	11,57	5,67	9,84	5,56
	10	15,65	4,63	15,53	5,06	14,99	5,53	14,07	6,05	12,43	5,77	10,59	5,65
	13	17,19	4,73	17,05	5,16	16,45	5,64	15,44	6,17	13,64	5,88	10,98	5,74
	15	18,26	4,80	18,09	5,23	17,46	5,72	16,39	6,25	14,49	5,95	11,38	5,60
	18	19,87	4,90	19,20	5,34	18,14	5,83	16,73	6,37	14,57	6,06	11,52	5,17
	22	22,14	5,04	21,39	5,49	20,21	5,99	18,66	6,53	16,28	6,21	12,08	4,62

SIMBOLOS:

CC Capacidad de refrigeración a máxima frecuencia de funcionamiento, medida de acuerdo EN14511
 PI Consumo, medido de acuerdo EN14511
 LWE Temperatura de salida del agua del evaporador
 Tamb Temperatura ambiente; RH = 85%

NOTAS:

- Para el modelo con cinta calefactora (*D/B/LQ): cuando la temperatura ambiente es inferior a 'X', añadir un consumo = 95 W al calentador de placas inferior
 1) Para los modelos AA: 'X' = 4°C
 2) Para los modelos BA: 'X' = [F-02] = temp. func. del BPH (por defecto = 3°C); para obtener más detalles consulte el manual de instalación de la unidad interior

NOTAS

(a) solamente E(D/B)L*

5 Planos de dimensiones

5 - 1 Planos de dimensiones

EBHQ011-016BB6V3

- Centro de gravedad
- 1 Salida de drenaje
- 2 Salida de tubería de agua
- 3 Entrada de tubería de agua
- 4 Entrada de cables de baja tensión (< 30V)
- 5 Entrada de cables de alimentación
- 6 Caja de interruptores de compuerta de servicio
- 7 Módulo hidráulico de la compuerta de servicio
- 8 Módulo de compresor de la compuerta de servicio
- 9 Interface de servicio
- 10 Bomba
- 11 Kit REMOCON (debe instalarse en el interior)
- 12 Purga de aire
- 13 Válvula de cierre
- 14 Válvula de escape
- 15 Drenaje de purga
- 16 Manómetro
- 17 Filtro de agua
- 18 Depósito de expansión + (18a) boquilla
- 19 Terminales de la caja de interruptores
- 20 Terminales de la caja de interruptores opcionales para el depósito de agua caliente sanitaria
- 21 Válvula de carga y drenaje

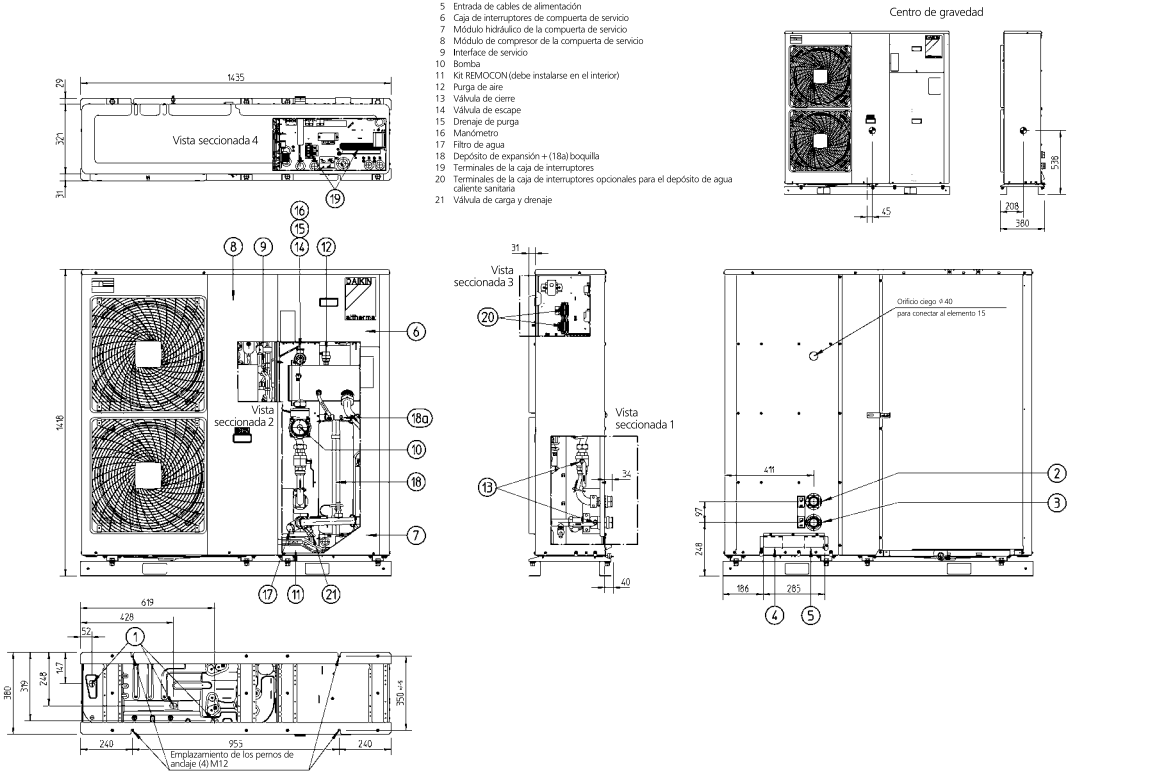

6 Diagramas de tuberías

6 - 1 Diagramas de tuberías

6

EBHQ011-016BB6V3

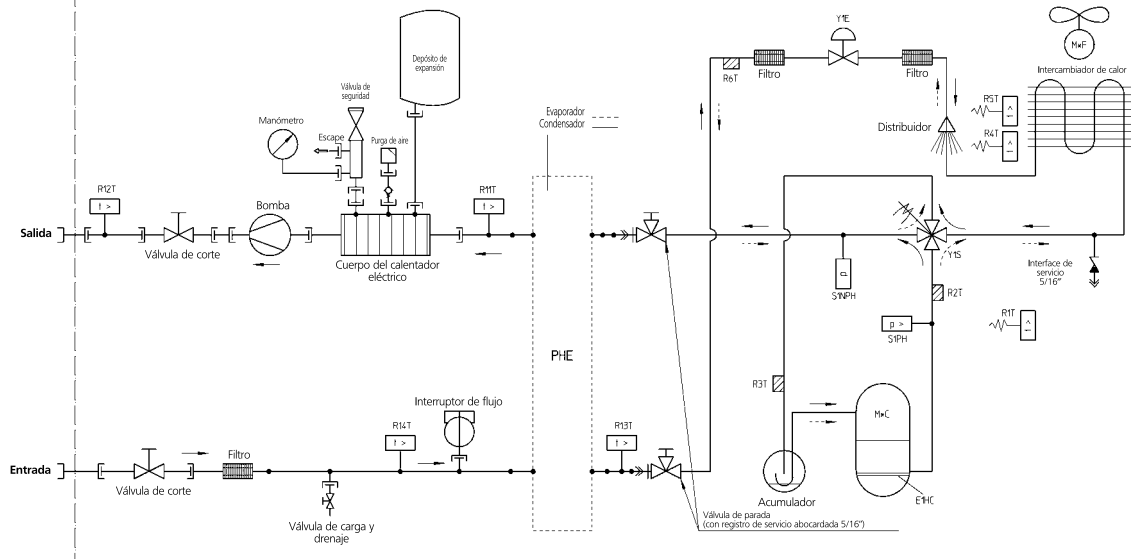

- | | | | |
|-------|------------------------------------|------|--|
| R1T | : Termistor (Aire) | Y1S | : Válvula de 4 vías. |
| R2T | : Termistor (descarga) | Y3S | : Válvula de inyección |
| R3T | : Termistor (succión) | S1PH | : Presostato de alta |
| R4T | : Termistor (Líquido 1) | M/F | : Motor del ventilador |
| R5T | : Termistor (medio) | M/C | : Compresor |
| R6T | : Termistor (Líquido 2) | R11T | : Termistor del intercambiador de calor del agua de salida |
| S1NPH | : Sensor de presión | R12T | : Termistor del calentador de reserva del agua de salida |
| Y1E | : Válvula de expansión electrónica | R13T | : Termistor del lado del líquido refrigerante |
| E1HC | : Resistencia del cárter | R14T | : Termistor del agua de entrada |

→ Calefacción
 - - - Refrigeración

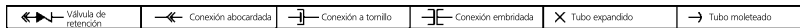

3TW59255-1

7 Diagramas de cableado

7 - 1 Diagramas de cableado para sistemas monofásicos

EBHQ011-016BB6V3

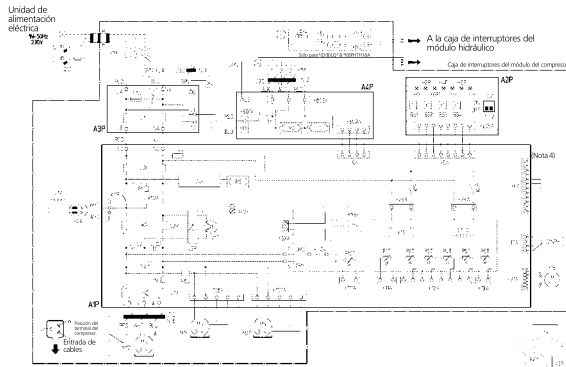

A1P	Tarjeta de circuitos impresos (Principal)
A2P	Placa de circuitos impresos (INV)
A3P	Tarjeta de circuitos impresos (Filtro de ruido)
A4P	Tarjeta de circuitos impresos
BS1-BS4	Presión en el conmutador
C1-C4	Condensador
D51	Commutador dip
E1H	Calentador de placa inferior
E1HC	Asistencia del cárter
F1U, F3U, F4U	Fusible (1.6A/250V)
F5U	Fusible (1.5A/250V)
F7U, F8U	Fusible (1.0A/250V)
H1P-7P(A2P)	LED (monitor de servicio: naranja)
	(H2P (preparado, probando) — parpadeando)
	(H3P (detección de avería — se enciende))
HAF(A1P)	Diodo luminoso
	(Monitor de servicio verde)
K1R	Relé magnético (Y1S)
K4R	Relé magnético (E1HC)
K10R	Relé magnético
K11R	Relé magnético
L1R	Reactor
M1C	Motor (Compresor)
M1F	Motor (Ventilador superior)
M2F	Motor (Ventilador inferior)
P5	Comutación de la alimentación eléctrica
Q1D1	Disyuntor de derivación a tierra
R1	Resistor
R2	Resistor
R1E	Termistor (Aire)
R2T	Termistor (Descarga)
R3T	Termistor (Succión)
R4T	Termistor (Intercambiador de calor)
R5T	Termistor (medio intercambiador de calor)
R6T	Termistor (Líquido)
RC	Circuito de recepción de señales
R10T	Termistor (Aire)
S1PH	Sensor de presión
S1PH	Presostato (Ile-ala)
TC	Circuito de transmisión de señales
V1R	Módulo de potencia
V2R, V3R	Módulo del diodo
X6T	Regleta de terminales (Suministro de energía)
Y1E	Válvula de expansión electrónica
Y1S	Válvula solenoides (Válvula de 4 vías)
Z1C-Z3C	Filtro de ruido (núcleo de ferrita)
Z1F-Z4F	Filtro de ruido
X1V	Conector opcional
	Conector

Notas

- 1 Este diagrama de cableado sólo es aplicable a la caja de interruptores del módulo del compresor.
- 2 L: Con corriente N/Neutro —■■■■: Cableado a montar en obra
- 3 ■■■■: Regleta de terminales ■■■■: Conector —●—: Conexión —○—: Terminal —⊕—: Tierra de protección (tornillo)
- 4 ND: APLICABLE
- 5
- 6 No haga funcionar la unidad cortocircuitando el dispositivo de protección S1PH.
- 7 Colores: BLU: azul, BRN: marrón, GRN: verde, RED: rojo, WHI: blanco, YLW: amarillo, ORG: naranja, BLK: Negro
- 8 Confirme el método utilizado para ajustar los conmutadores selectores (D51) consultando el manual de servicio. Ajuste predeterminado de fábrica de todos los interruptores: "OFF".
- 9



2TW59256-1

9 Datos acústicos

9 - 1 Espectro de presión sonora en modo de calefacción

EBHQ011-016BB6V3

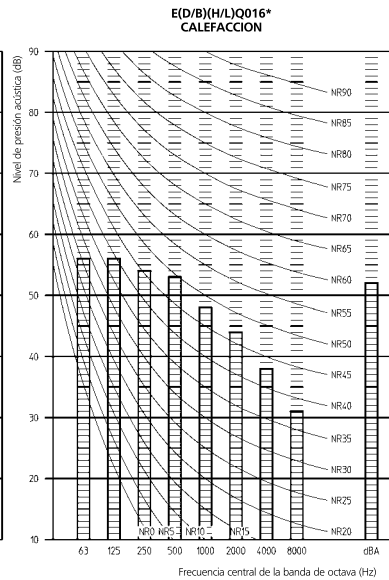
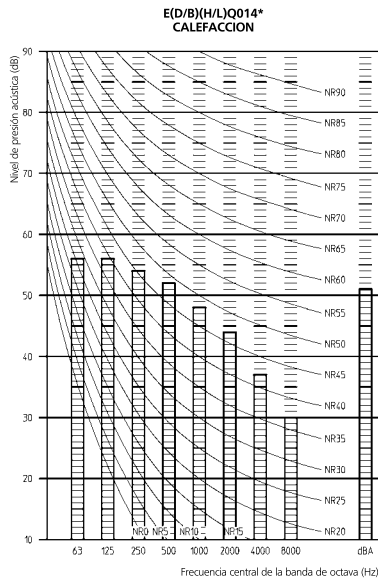
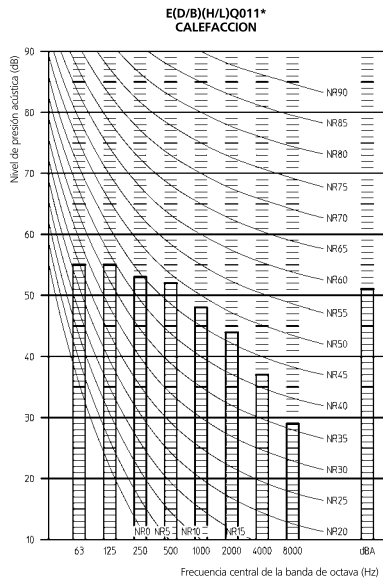

Notas:

- 1 Estos datos son válidos en condiciones de campo libre (datos tomados en una cámara semianecoica).
- 2 dBA = nivel de potencia sonora ponderado en A (escala A de acuerdo con la norma IEC).
- 3 Presión acústica de referencia $O_{dB} = 20\mu Pa$.
- 4 Si el sonido se calcula bajo condiciones de instalación reales, el valor obtenido será superior debido al ruido ambiental y a la reflexión acústica.

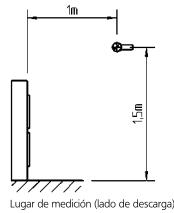

3TW58017-2

9 Datos acústicos

9 - 2 Espectro de presión sonora en modo de refrigeración

EBHQ11-016BB6V3

E(D/B)(H/L)Q011*
REFRIGERACIÓN

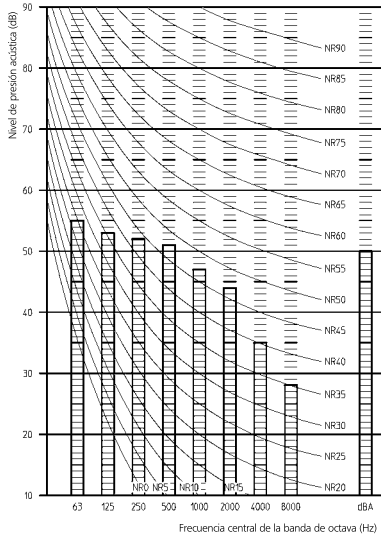

E(D/B)(H/L)Q014*
REFRIGERACIÓN

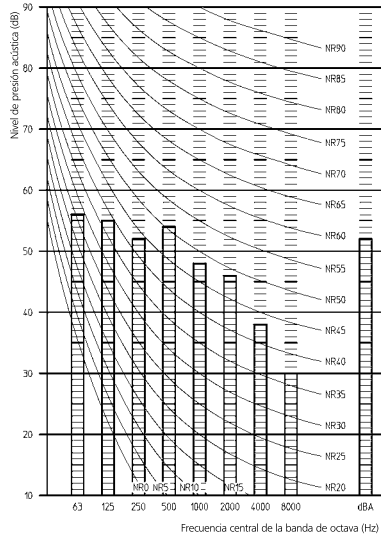

E(D/B)(H/L)Q016*
REFRIGERACIÓN

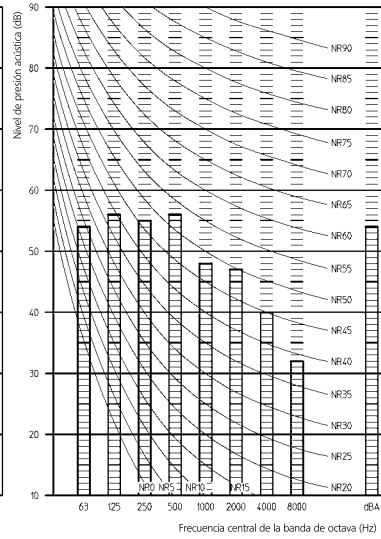

Notas:

- 1 Estos datos son válidos en condiciones de campo libre (datos tomados en una cámara semianecoica).
- 2 dBA = nivel de potencia sonora ponderado en A (escala A de acuerdo con la norma IEC)
- 3 Presión acústica de referencia $OdB = 20\mu Pa$
- 4 Si el sonido se calcula bajo condiciones de instalación reales, el valor obtenido será superior debido al ruido ambiental y a la reflexión acústica.

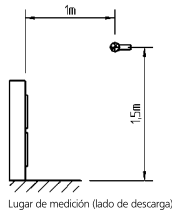

Lugar de medición (lado de descarga)

3TW58017-1

9 Datos acústicos

9 - 3 Espectro de presión sonora en modo silencioso

EBHQ011-016BB6V3

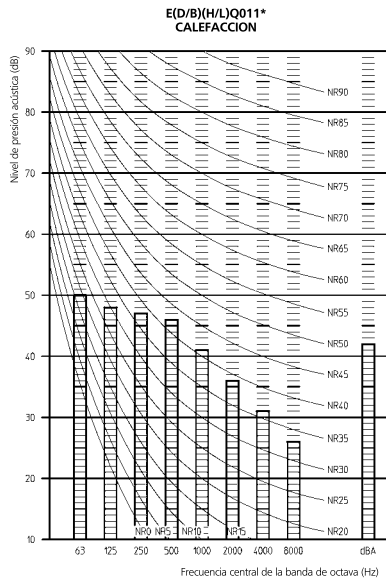

E(D/B)(H/L)Q014*
CALEFACCION

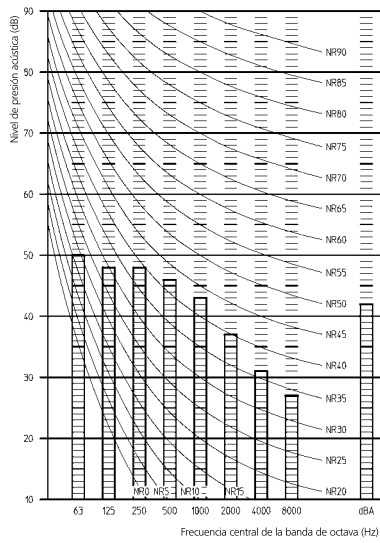

E(D/B)(H/L)Q016*
CALEFACCION

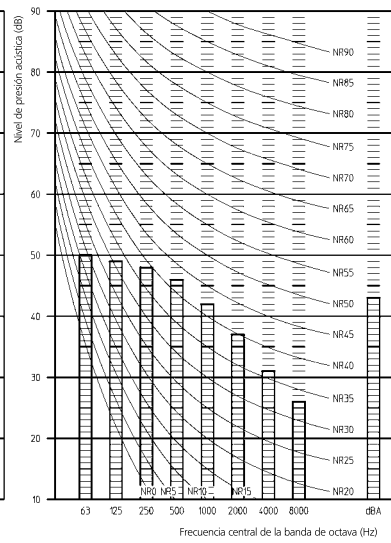

Notas:

- 1 Estos datos son válidos en condiciones de campo libre (datos tomados en una cámara semianecoica).
- 2 dBA = nivel de potencia sonora ponderado en A (escala A de acuerdo con la norma IEC).
- 3 Presión acústica de referencia $O_{dB} = 20\mu Pa$.
- 4 Si el sonido se calcula bajo condiciones de instalación reales, el valor obtenido será superior debido al ruido ambiental y a la reflexión acústica.

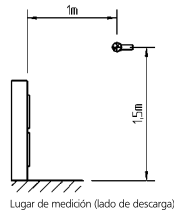

3TW58017-4

9 Datos acústicos

9 - 3 Espectro de presión sonora en modo silencioso

EBHQ011-016BB6V3

E(D/B)(H/L)Q011*
REFRIGERACIÓN

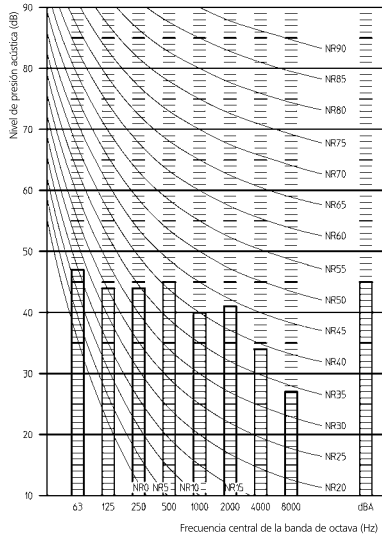

E(D/B)(H/L)Q014*
REFRIGERACIÓN

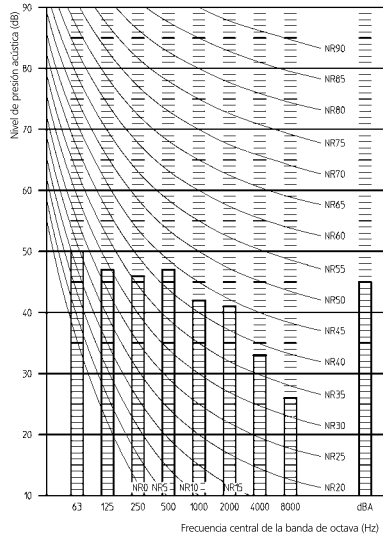

E(D/B)(H/L)Q016*
REFRIGERACIÓN

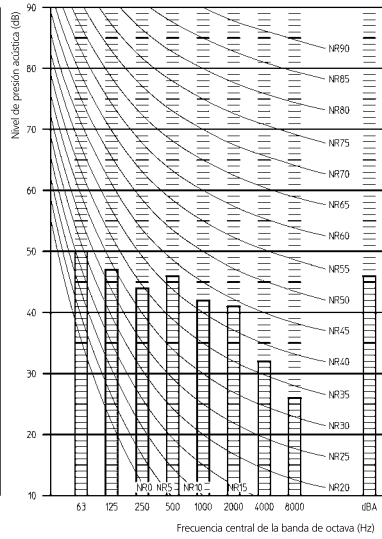

Notas:

- 1 Estos datos son válidos en condiciones de campo libre (datos tomados en una cámara semianecoica).
- 2 dBA = nivel de potencia sonora ponderado en A (escala A de acuerdo con la norma IEC)
- 3 Presión acústica de referencia $O_{dB} = 20\mu Pa$
- 4 Si el sonido se calcula bajo condiciones de instalación reales, el valor obtenido será superior debido al ruido ambiental y a la reflexión acústica.

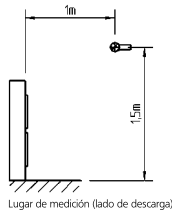

3TW58017-3

10 Instalación

10 - 1 Método de instalación

EBHQ011-016BB6V3

A. Instalación no apilada

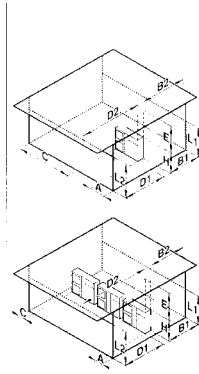

	A	B1	B2	C	D1	D2	E	L1/L2
Obstáculo del lado de aspiración	≥100	≥100		≥100				
Obstáculo del lado de descarga	≥100	≥100			≤500	≥1000		
Obstáculo del lado izquierdo	≥150	≥150	≥150		≥500	≥1000		
Obstáculo del lado derecho				≥500			≥1000	
Obstáculo del lado superior								
Obstáculo presente								
L1<L2	≥100				≥500			
L2<L1	≥100				≥500			
L1<L2	≥150	≤500			≥750	≥1000	≥1000	D<L1≤1/2H D<L1≤1/2H
L2<L1	≥150	≤500			≥750	≥1000	≥1000	D<L1≤1/2H D<L1≤1/2H
L1<L2	≥200	≥300		≥1000				
L2<L1	≥200	≥300		≥1000				
L1<L2	≥300		≥500		≥1000			
L2<L1	≥250		≥500		≥1500			D<L2≤1/2H 1/2H<L2≤H
L1<L2	≥200	≤500			≥1000	≥1000	≥1000	D<L2≤1/2H D<L2≤1/2H 1/2H<L2≤H
L2<L1	≥200	≤500			≥1250	≥1000	≥1000	D<L2≤1/2H D<L2≤1/2H 1/2H<L2≤H
L1<L2	≥250				≥500	≥500	≥1000	
L2<L1	≥100				≥500	≥500	≥1000	

Leyenda Unidad: mm

- Obstáculo del lado de aspiración
- Obstáculo del lado de descarga
- Obstáculo del lado izquierdo
- Obstáculo del lado derecho
- Obstáculo del lado superior
- Obstáculo presente

Nota:

100 mm es el espacio mínimo necesario para un funcionamiento correcto

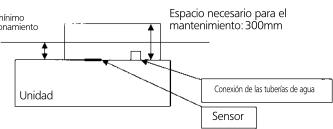

- 1 En estos casos, cierre la parte inferior del cuadro de instalación para evitar el bypass de la descarga de aire.
- 2 En estos casos, sólo se pueden instalar 2 unidades.

B. Instalación apilada

1. Hay obstáculos en frente del lado de salida

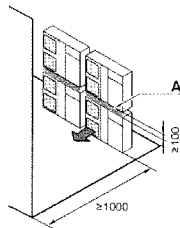

2. Hay obstáculos en frente de la entrada de aire

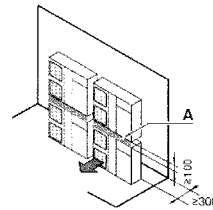

No apile más de una unidad encima de la otra.
Se requieren unos 100mm para tender la tubería de drenaje de la unidad exterior superior.
Selle la porción (A) para que no se derive el aire procedente de la salida.

C. Instalación en varias filas

1. Instalación de una unidad por fila

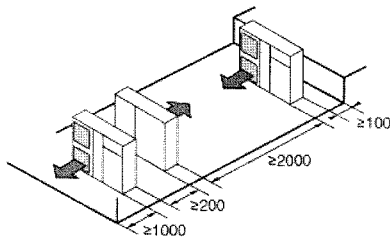

2. Instalación de varias unidades (2 o más unidades) en conexión lateral por fila

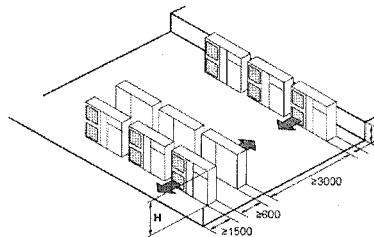

Relación de las dimensiones H, A y L está presentada en la tabla a continuación.

	L	A
L ≤ H	0 < L ≤ 1/2 H	250
	1/2 H < L	300
H < L	No se permite la instalación	

3TW58019-6B

11 Límites de funcionamiento

11 - 1 Límites de funcionamiento

EBHQ11-016BB6V3

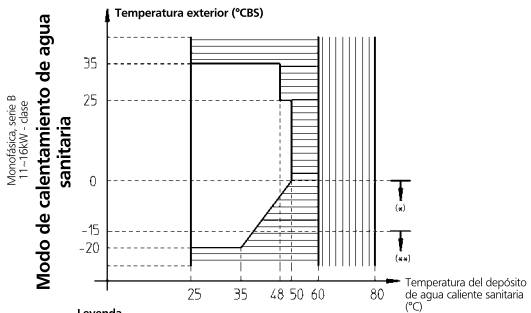
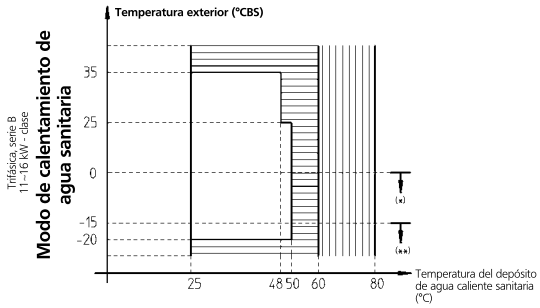
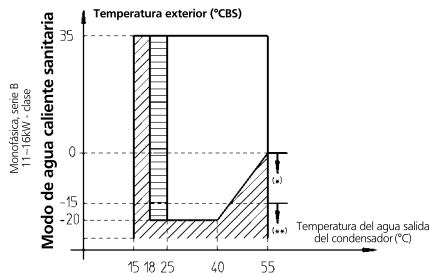
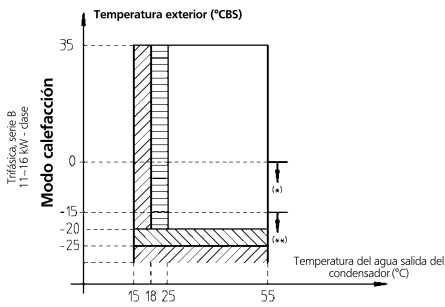
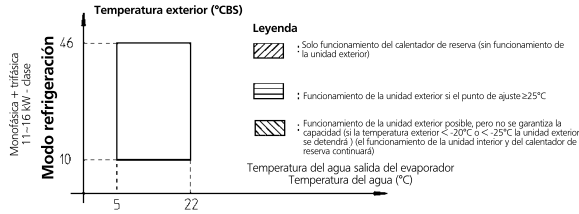

- Leyenda**
- Solo funcionamiento del calentador auxiliar (EKHW* solamente)
 - Solo funcionamiento del calentador de reserva (EKHS* solamente)

(*) Las unidades EDLQ/EBLQ incluyen un equipo especial (lámina de aislamiento, calefactor, ...) para garantizar un buen funcionamiento en áreas donde puedan coincidir una baja temperatura ambiente con condiciones de humedad alta. En dichas condiciones, los modelos EDHQ/EBHQ pueden experimentar problemas por gran acumulación de hielo en el serpentín refrigerado por aire. Si dichas condiciones son de esperar, instale los modelos EDLQ/EBLQ en su lugar. Estos modelos cuentan con contramedidas (lámina de aislamiento, calefactor, ...) para evitar la congelación.

Tanto las unidades E(D)B(L)Q como las unidades E(D)B(H)Q cuentan con una función que previene el congelamiento y que utiliza la bomba y el calentador de reserva para mantener el sistema de agua a salvo de la congelación en todas las condiciones. En caso de que exista la posibilidad de un paro de la unidad, recomendamos utilizar glicol.

(**) Solo son admisibles los modelos EDLQ/EBLQ.

3TW60693-1

11 Límites de funcionamiento

11 - 2 Factores de corrección

11

EBHQ011-016BB6V3

Rendimiento de calefacción

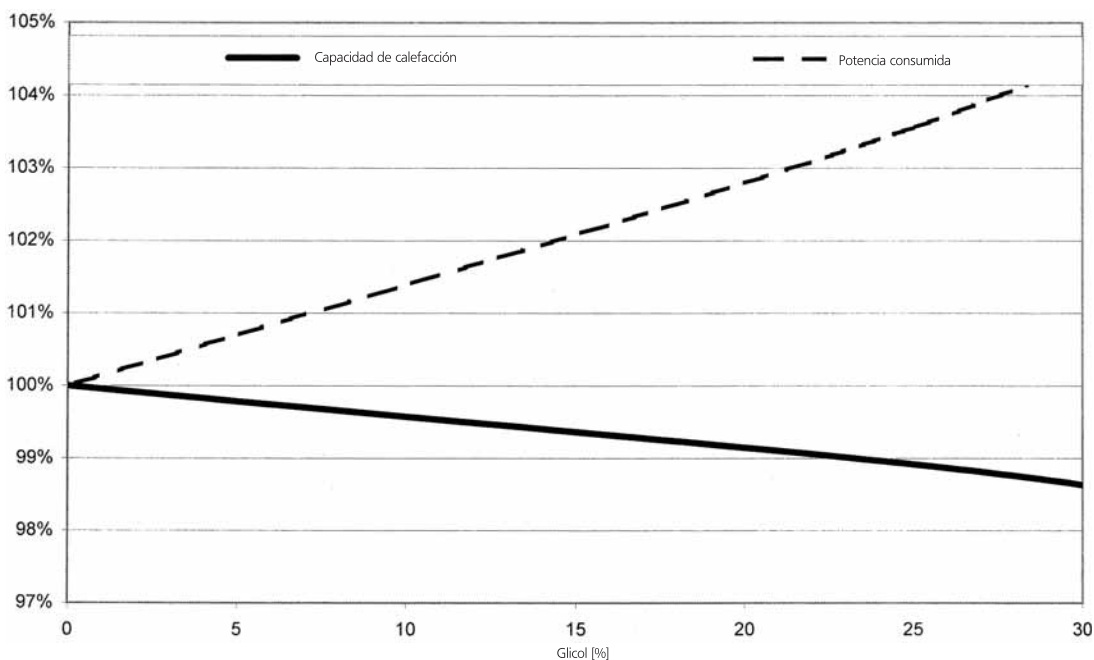

4TW59252-2

EBHQ011-016BB6V3

Rendimiento de la refrigeración

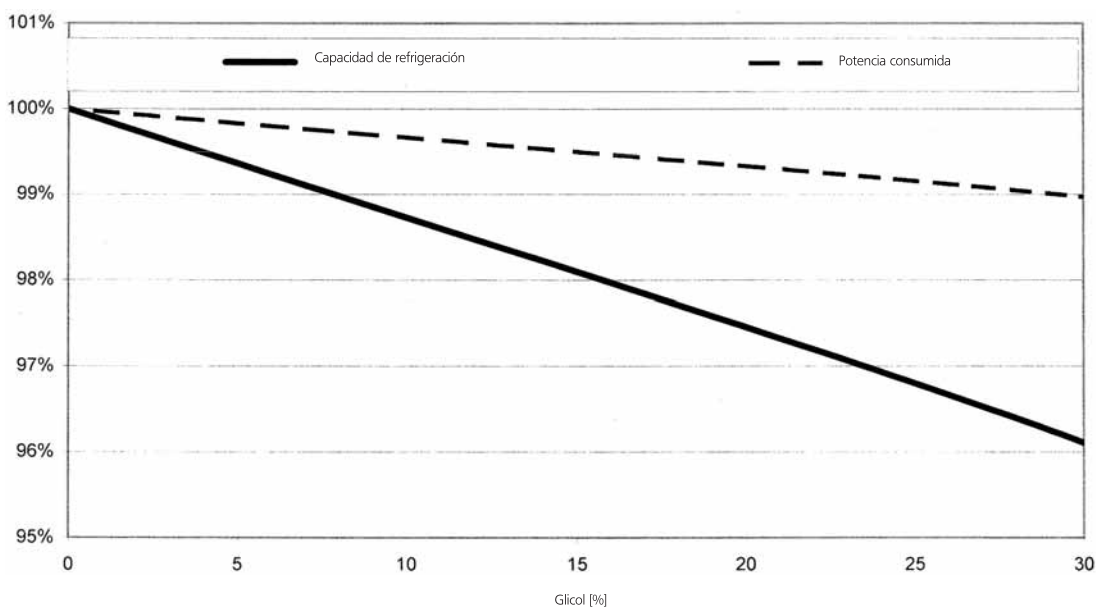

4TW59252-2

12 Rendimiento hidráulico

12 - 1 Unidad de caída de la presión estática

EBHQ011-016BB6V3

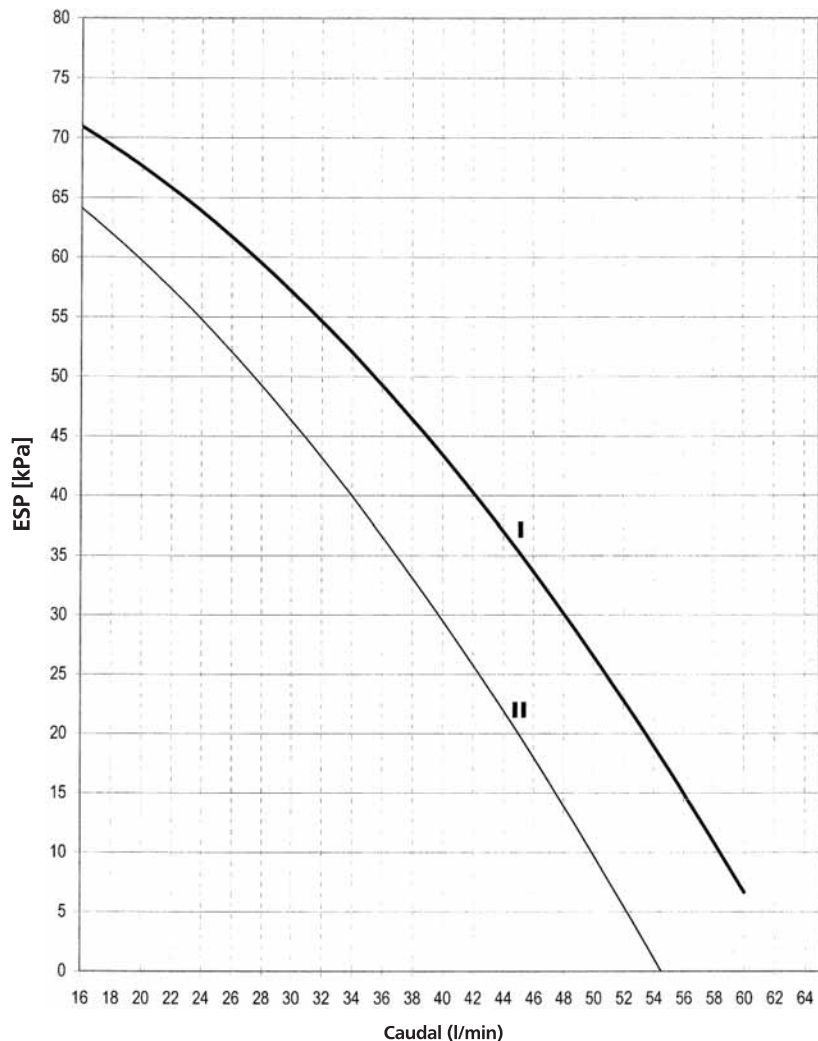

I: Alta velocidad

II: velocidad media

ESP: Presión estática externa

Caudal: flujo de agua por la unidad

Advertencia:

La selección de un flujo fuera de las curvas puede provocar daños o averías en la unidad. Vea también el caudal de agua mínimo y máximo permitidos en las especificaciones técnicas.

4TW59259-2

12 Rendimiento hidráulico

12 - 1 Unidad de caída de la presión estática

12

EBHQ011-016BB6V3

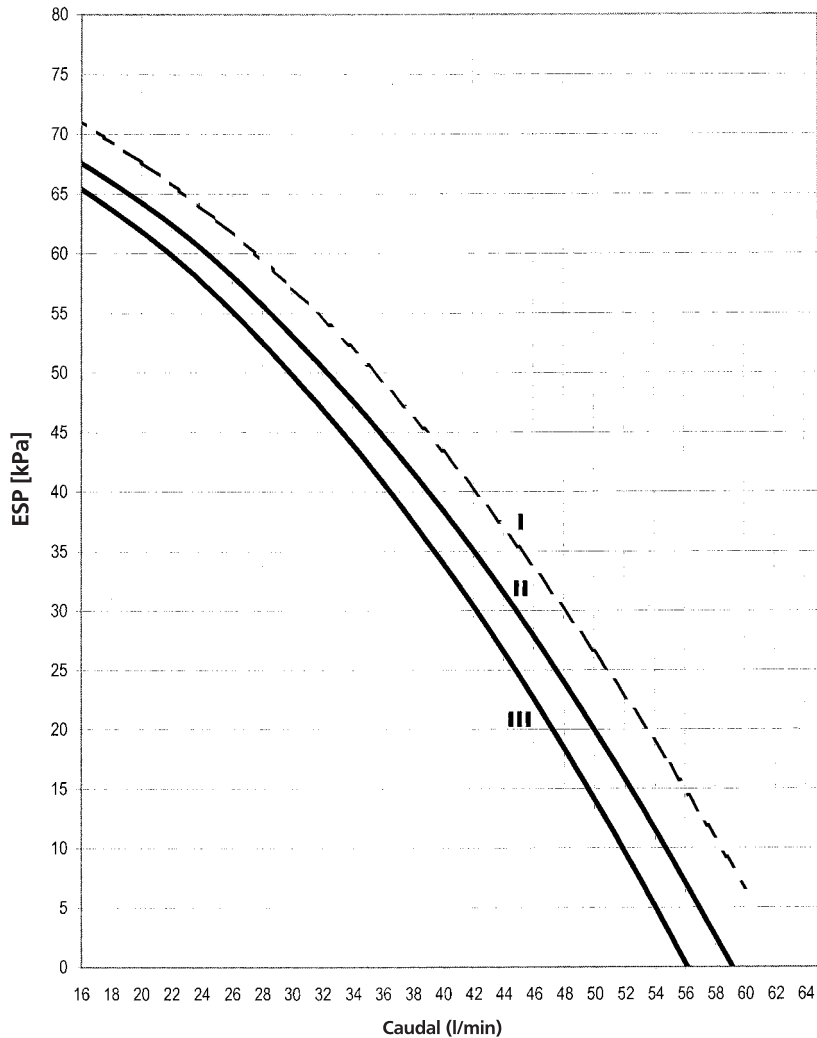

- I: Agua
- II: Agua / Glicol propileno (25%) a 20°C
- III: Agua / Glicol propileno (25%) a 5°C

ESP: Presión estática externa
Caudal: flujo de agua por la unidad

Advertencia:
La selección de un flujo fuera de las curvas puede provocar daños o averías en la unidad. Vea también el caudal de agua mínimo y máximo permitidos en las especificaciones técnicas.

Valores únicamente válidos para el ajuste de alta velocidad

4TW59259-4



Daikin Europe N.V. participa en el Programa de Certificación Eurovent para acondicionadores (AC), enfriadores de agua (AC) y fan coils (FC). Compruebe la validez en curso del certificado en línea: www.eurovent-certification.com o: www.certiflash.com*

El presente documento tiene solamente finalidades informativas y no constituye ningún tipo de oferta vinculante a Daikin Europe N.V. Daikin Europe N.V. ha recopilado el contenido del presente documento utilizando la información más fiable que le ha sido posible. No se da ninguna garantía, ya sea explícita o implícita, de la integridad, precisión, fiabilidad o adecuación para casos concretos de sus contenidos y de los productos y servicios en ella contenidos. Las especificaciones están sujetas a posibles cambios sin previo aviso. Daikin Europe N.V. rechaza de manera explícita cualquier responsabilidad por cualquier tipo de daño directo o indirecto, en el sentido más amplio, que se derive de o esté relacionado con el uso y/o la interpretación de este documento. Daikin Europe N.V. posee los derechos de autor de todos los contenidos de esta publicación.

BARCODE

Daikin products are distributed by: