

Calefacción

Datos técnicos



EEDES13-727

EKHBRD-ACY1

CONTENIDO

EKHRD-ACY1

1	Características.....	2
2	Especificaciones.....	3
	Especificaciones técnicas	3
	Especificaciones eléctricas	4
3	Tabla de combinaciones.....	5
	Tabla de combinaciones	5
4	Planos de dimensiones	6
	Planos de dimensiones	6
5	Diagramas de tuberías	7
	Diagramas de tuberías	7
6	Diagramas de cableado	8
	Diagramas de cableado para sistemas monofásicos	8
	Diagramas de cableado para sistemas trifásicos	9
7	Diagramas de conexiones externas	11
	Diagramas de conexiones externas	11
8	Datos acústicos.....	12
	Espectro de potencia sonora	12
	Espectro de presión sonora en modo de calefacción	13
9	Límites de funcionamiento	14
	Límites de funcionamiento	14
10	Rendimiento hidráulico	15
	Unidad de caída de la presión estática	15

1 Características

- Unidad interior trifásica de suelo de hasta 16 kW
- Menor gasto en energía y reducción de las emisiones de CO2
- Sistema de solo calefacción de eficiencia energética basado en tecnología de bomba de calor de aire a agua
- Se puede combinar con radiadores de alta temperatura
- Fácil sustitución de la caldera existente, sin cambiar los tubos de calefacción
- Aplicación de alta temperatura: hasta 80°C sin calentador eléctrico
- Compresor scroll con control Inverter

1



Inverter

2 Especificaciones

2-1 Especificaciones técnicas				EKHBRD011ACY1	EKHBRD014ACY1	EKHBRD016ACY1
Carcasa	Color			Gris metalizado		
	Material			Planchas metálicas revestidas		
Dimensiones	Unidad	Altura	mm	705		
		Anchura	mm	600		
		Profundidad	mm	695		
	Unidad con embalaje	Altura	mm	860		
		Anchura	mm	680		
		Profundidad	mm	800		
Peso	Unidad		kg	147,25		
	Unidad con embalaje		kg	156		
Embalaje	Material			EPS / Cartón / MDF / Madera (paleta) / Metal		
	Peso			kg	8,75	
Bomba	Tipo_			Motor de CC_		
	Nº de velocidades			Controlado por Inverter		
	Unidad de presión estática externa nominal	Calefacción	kPa	92 (1)	88 (1)	85 (1)
			Consumo	W	87	95
	Vaso de expansión	Volumen		l	12	
Presión máx. del agua		bar	3			
Presión previa		bar	1			
Límites de funcionamiento	Calefacción	Ambiente	Mín.	°C	-20 (9)	
			Máx.	°C	20 (9)	
		Lado del agua	Mín.	°C	25	
			Máx.	°C	80	
	Agua caliente sanitaria	Ambiente	Mín.	°CBS	-20	
			Máx.	°CBS	35	
		Lado del agua	Mín.	°C	25	
			Máx.	°C	80	
Intercambiador de calor del lado del refrigerante	Tipo			Intercambiador de calor de placas		
	Cantidad			1		
	Placas	Cantidad		60		
	Material			AISI 316		
	Material aislante			Espuma de éter de polifenileno		
	Intercambiador de calor del lado del agua	Tipo			Intercambiador de calor de placas	
Cantidad			1			
Placas		Cantidad		50		
Material			AISI 316			
Volumen de agua		l	2,78			
Caudal de agua		Máx.	l/min	31,6 (2)	40 (2)	45,8 (2)
		Calefacción	Nom. l/min	15,8 (1)	20,1 (1)	22,9 (1)
Material aislante			Espuma de éter de polifenileno			
Compresor de cascada	Cantidad			1		
	Motor	Tipo		Compresor scroll herméticamente sellado		
		Starting method		Directo en línea		
Refrigerante	Tipo			R-134a		
	Carga		kg	3,2		
Circuito de refrigerante	Diámetro del lado del gas		mm	15,9		
	Diámetro del lado del líquido		mm	9,52		
	Lado de alta presión	Presión de diseño	bar	38		
Aceite refrigerante	Tipo			Daphne FVC68D		
	Volumen cargado		l	1,5		
Nivel de presión sonora	Nom.		dBA	43 (5) / 46 (6)	45 (5) / 46 (6)	46 (5) / 46 (6)
	Modo silencioso nocturno	Nivel 1	dBA	40 (5)	43 (5)	45 (5)
Filtro de agua	Perforaciones de diámetro		mm	1		
	Material			Latón		

2 Especificaciones

2

2-1 Especificaciones técnicas				EKHBRD011ACY1	EKHBRD014ACY1	EKHBRD016ACY1
Circuito del agua	Diámetros de las conexiones de tuberías		pulg.	G 1" (hembra)		
	Tubería		pulg.	1"		
	Válvula de seguridad		bar	3		
	Manómetro			Sí		
	Válvula de llenado/drenaje			Sí		
	Válvula de cierre			Sí		
	Válvula de purga de aire			Sí		
	Sistema de calentamiento de agua	Volumen de agua	Mín.	l	20	
Máx.			l	400		
Lugar de instalación				Indoor		

2-2 Especificaciones eléctricas				EKHBRD011ACY1	EKHBRD014ACY1	EKHBRD016ACY1
Alimentación eléctrica	Nombre			Y1		
	Fase			3~		
	Frecuencia		Hz	50		
	Tensión		V	380-415		
	Límites de tensión	Mín.	%	-10		
		Máx.	%	6		
Corriente	Corriente máxima de funcionamiento	Calefacción	A	12,5		
	Fusibles recomendados		A	16		
Conexiones de cableado-Para la alimentación eléctrica	Cantidad			4G		
	Tipo de cables			Select diameter and type according to national and local regulations		
Conexiones de cableado-Instalaciones de suministro eléctrico de tarifa reducida	Cantidad			4G+2G		
	Tipo de cables			Select diameter and type according to national and local regulations		
Conexiones de cableado-Para conexión con la unidad exterior	Cantidad			2		
	Observación			F1 + F2		
Toma de alimentación eléctrica				Unidades interior y exterior		
Notas				Categoría de unidad PED: excluida del ámbito de aplicación PED debido al artículo 1, elemento 3.6 de 97/23/EC		

Notas

- (1) Caudal nominal de agua para Dt: 10°C
- (2) Caudal máximo de agua para Dt: 5°C
- (3) El nivel de presión sonora es válido en condiciones de campo abierto puesto que se mide en una cámara semianecoica. El valor medido en condiciones de instalación reales será superior debido al ruido del entorno y al reflejo del sonido.
- (4) Los valores son valores de presión sonora medidos en todos los lados (frontal, trasero, izquierdo, derecho, superior) a 1 m de distancia. Los valores no ocurren simultáneamente en todos los lados que se mencionan.
- (5) Los niveles sonoros se miden en: EW 55°C; LW 65°C; Dt 10°C; condiciones ambiente 7°CBS/6°CBH
- (6) Los niveles sonoros se miden en: EW 70°C; LW 80°C; Dt 10°C; condiciones ambiente 7°CBS/6°CBH
- (7) EW = temperatura de agua de entrada - LW = temperatura de agua de salida
- (8) Para obtener más detalles sobre el rango de funcionamiento, consulte el plano de TW. En combinación EKHBRD*AC* + EMRQ*, consulte la gama de funcionamiento EMRQ*! - > -15°C
- (9) Ambiente exterior, ambiente interior 5°C~30°C
- (10) Norma técnica internacional y europea que limita los cambios y las fluctuaciones de tensión en sistemas públicos de suministro de baja tensión para equipos con un amperaje nominal igual o inferior a 75 A.
- (11) Categoría de unidad PED: excluida del ámbito de aplicación PED debido al artículo 1, elemento 3.6 de 97/23/EC

3 Tabla de combinaciones

3 - 1 Tabla de combinaciones

EKHRD-ACY1

I. Unidad exterior split / Unidad interior split tabla de combinaciones

Unidad interior de sólo calefacción	Unidad exterior de sólo calefacción	ERS/RVQ011AA1	ERS/RVQ014AA1	ERS/RVQ016AA1
EKHRD011(AB/ACY1		•		
EKHRD014(AB/ACY1			•	
EKHRD016(AB/ACY1				•

II. Disponibilidad del kit

1. Kits conectados a la unidad exterior

Referencia	Descripción	ERSQ011...	ERSQ014...	ERSQ016...	ERRQ011...	ERRQ014...	ERRQ016...
EKD04 (*1)	Kit de drenaje	•	•	•	-	-	-
EKBPH16A (*1)	Calentador en la placa inferior	•	•	•	-	-	-
EK016SNC	Cubierta para la nieve	•	•	•	•	•	•

2. Kits conectados a la unidad interior

Referencia	Descripción	EKHRD...	
		V1	Y1
EKHTS200...(*6)	Depósito de agua caliente sanitaria inoxidable 200l	•	•
EKHTS260...(*6)	Depósito de agua caliente sanitaria inoxidable 260l	•	•
EKHTS200...(*5)	Depósito de agua caliente sanitaria inoxidable 200l UK - Versión	•	•
EKHTS260...(*6)	Depósito de agua caliente sanitaria inoxidable 260l UK - Versión	•	•
EKRP1HBA	PCI de EIS digitales	•	•
EKBUHAA6V3	Calentador de reserva 1-- (*2)	•	-
EKBUHAA6W1	Calentador de reserva 3-- (*2)	-	•
EKRP1AHTA	PCI de demanda (*3)	•	•
EKRUAHT(A/B)	Interface de usuario remoto (*4)	•	•
EKR1W	Termostato de ambiente (*2)	•	•
EKR1R	Termostato de ambiente (*2)	•	•
EKR1ETS	Termostato de ambiente (*2)	•	•

3. Kits conectados al depósito de agua caliente sanitaria

Referencia	Descripción	EKHTS...			EKHTSU...		
		AA	AB(9)	AC	AB(9)	AA	AC
EKRUHHTA	Kit opcional para UK EKHTSU...	-	-	-	•	•	•
EKFMHTB (*5)	Kit opcional para depósito autónomo	•	•	•	•	•	•

4. Compatibilidad de módulo interior AA/AB/AC con depósito de agua caliente sanitaria AA/AB/AC instalado en la parte superior

DHW Depósito	Unidad interior de sólo calefacción	EKHRD_AA(V/Y)1	EKHRD_AB(AQ)(V/Y)1
	EKHTS_AA	•	Requiere EKMKHT2
	EKHTS_AB(9)	Requiere EKMKHT1	•
	EKHTS_AC	Requiere EKMKHT1	•

Nota

Observaciones: No se garantiza el éxito de otras combinaciones.

(*1) Si hay una cinta calefactora instalada en la placa inferior (EKBPH16A), no será posible instalar un kit de drenaje.

(*2) Requiere la PCI de demanda EKR1AHTA.

(*3) Es necesario instalar para poder conectar el termostato ambiente o el kit BUH.

(*4) El mismo controlador suministrado con la unidad interior de cascada se puede montar en paralelo o en otra ubicación. Si se instalan 2 controladores, el instalador deberá seleccionar un maestro y un esclavo.

(*5) Sólo es necesario si el depósito NO está montado en la parte superior de la unidad interior de cascada.

(*6) Ver. 4. Tabla de compatibilidad para combinación de depósito y unidad interior.

- ERRQ Las unidades incorporan equipamiento especial (aislante, lámina calefactora, etc.) para garantizar el buen funcionamiento en entornos donde la temperatura ambiente pueda ser especialmente baja y la humedad, muy elevada. En tales condiciones, los modelos ERSQ pueden experimentar problemas causados por la acumulación de grandes cantidades de hielo en la batería condensada por aire. En caso de que se prevean tales condiciones adversas, será necesario instalar una unidad ERRQ. Estos modelos incorporan contramedidas (aislamiento, lámina calefactora, etc.) para evitar la congelación.

- Para combinar con EMRQ* consulte la tabla de combinaciones EMRQ*.

3TW59859-2E

4 Planos de dimensiones

4 - 1 Planos de dimensiones

EKHRD-ACY1

Detalle A
Escala 1/3



instalación izquierda

Instalación derecha

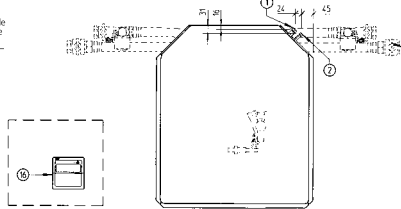

- 1 Conexión del tubo de gas ϕ 15.9 Soldadura (R410A)
 - 2 Conexión del tubo de líquido ϕ 9.5 Soldadura (R410A)
 - 3 R134a Orificios de servicio ϕ 12.7 abocardar
 - 4 Manómetro
 - 5 Válvula de escape
 - 6 Circuito de agua de la válvula de drenaje
 - 7 Purga de aire
 - 8 Válvulas de corte
 - 9 Filtro de agua
 - 10 Conexión de entrada de agua G 1" (Hembra)
 - 11 Conexión de salida de agua G 1" (Hembra)
 - 12 Entrada de cableado de control (Orificio ciego ϕ 37)
 - 13 Entrada del cableado de alimentación eléctrica (Orificio ciego ϕ 37)
 - 14 Orificios ciegos para tubería de refrigerante y tubería de agua
 - 15 Pies niveladores
 - 16 Mando a distancia (Suministrado como accesorio)
- La ubicación de la instalación es fuera de la unidad

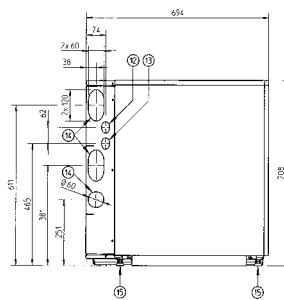

Detalle A

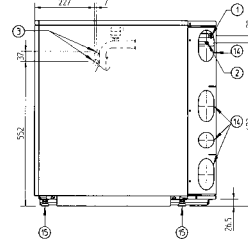
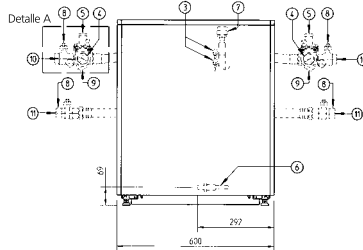

3TW59854-1A

EKHRD-ACY1

Tubería del refrigerante (campo)
Trayectoria a la izquierda

instalación izquierda

Instalación derecha

Cableado superior

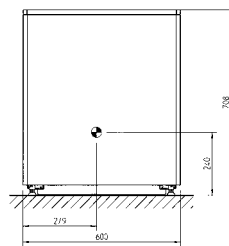
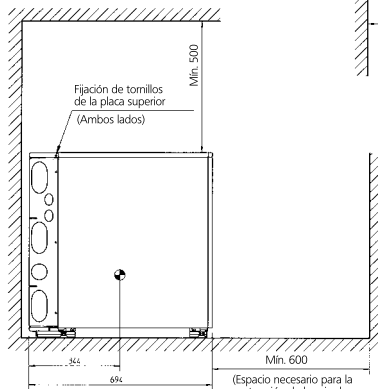
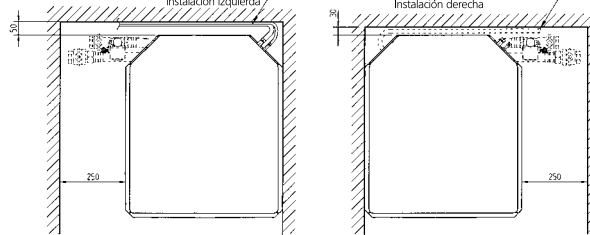

(Espacio necesario para la extracción de la caja de interruptores)

3TW59854-1A

5 Diagramas de tuberías

5 - 1 Diagramas de tuberías

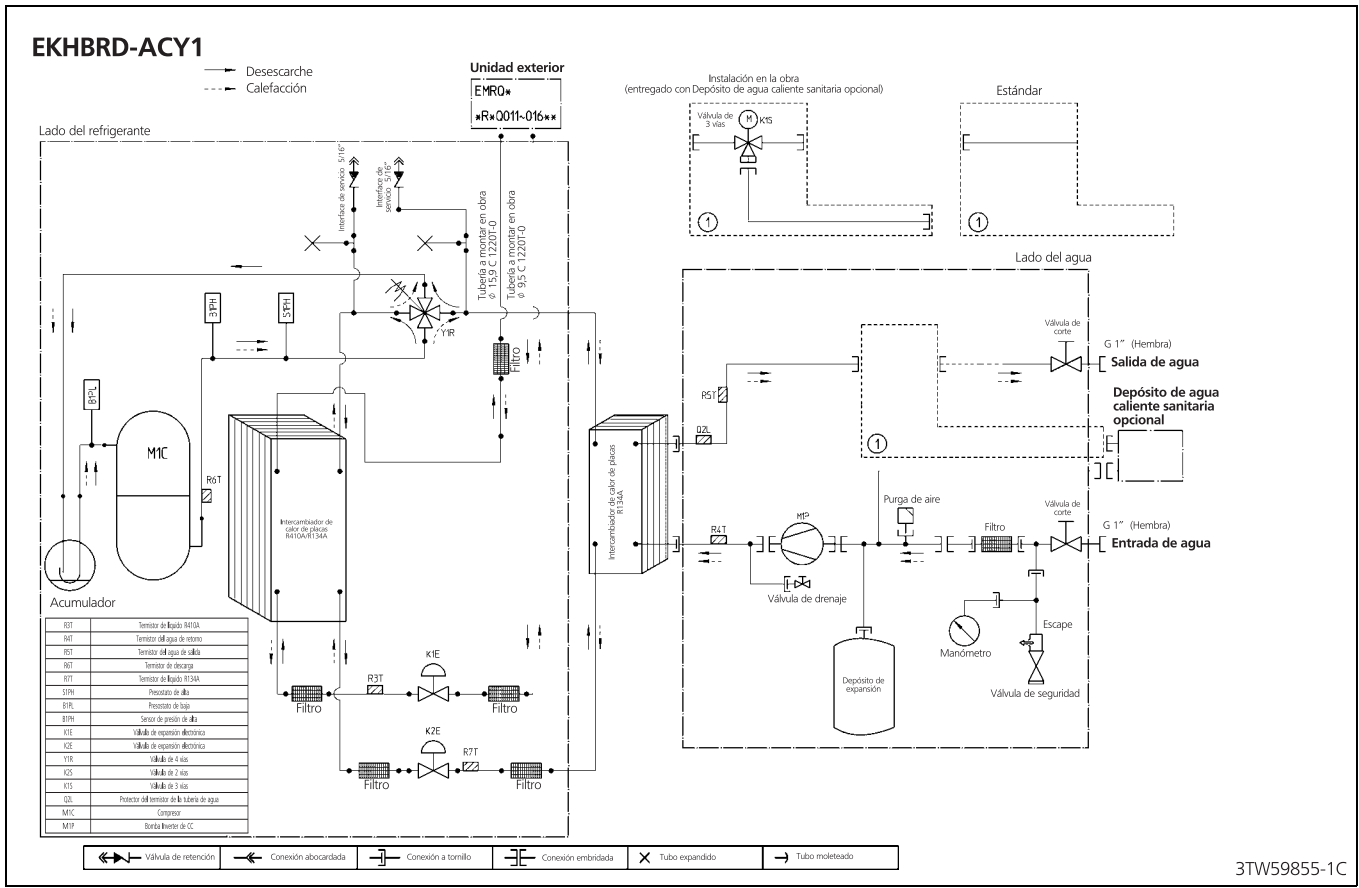

6 Diagramas de cableado

6 - 1 Diagramas de cableado para sistemas monofásicos

6

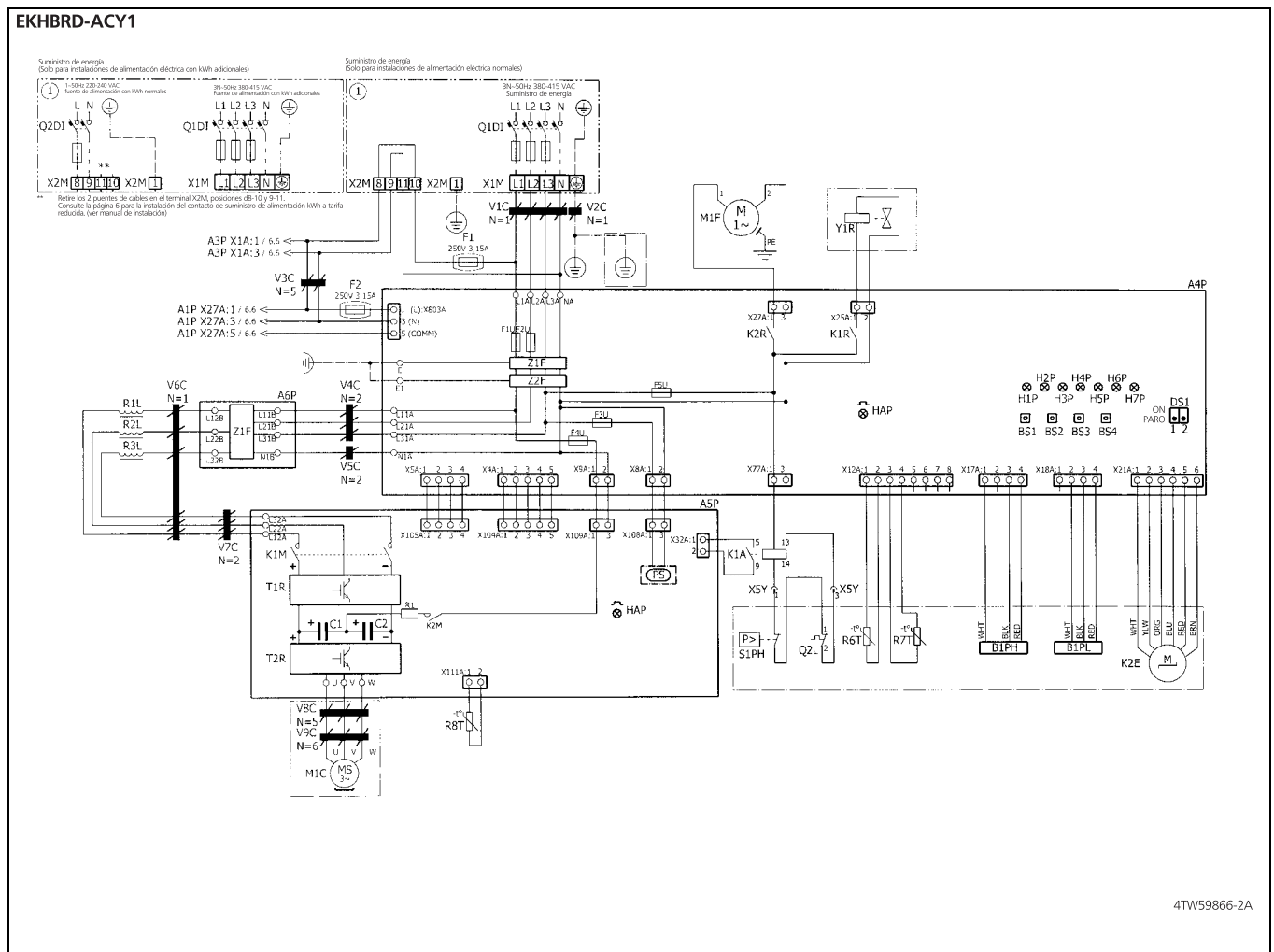

8

6 Diagramas de cableado

6 - 2 Diagramas de cableado para sistemas trifásicos

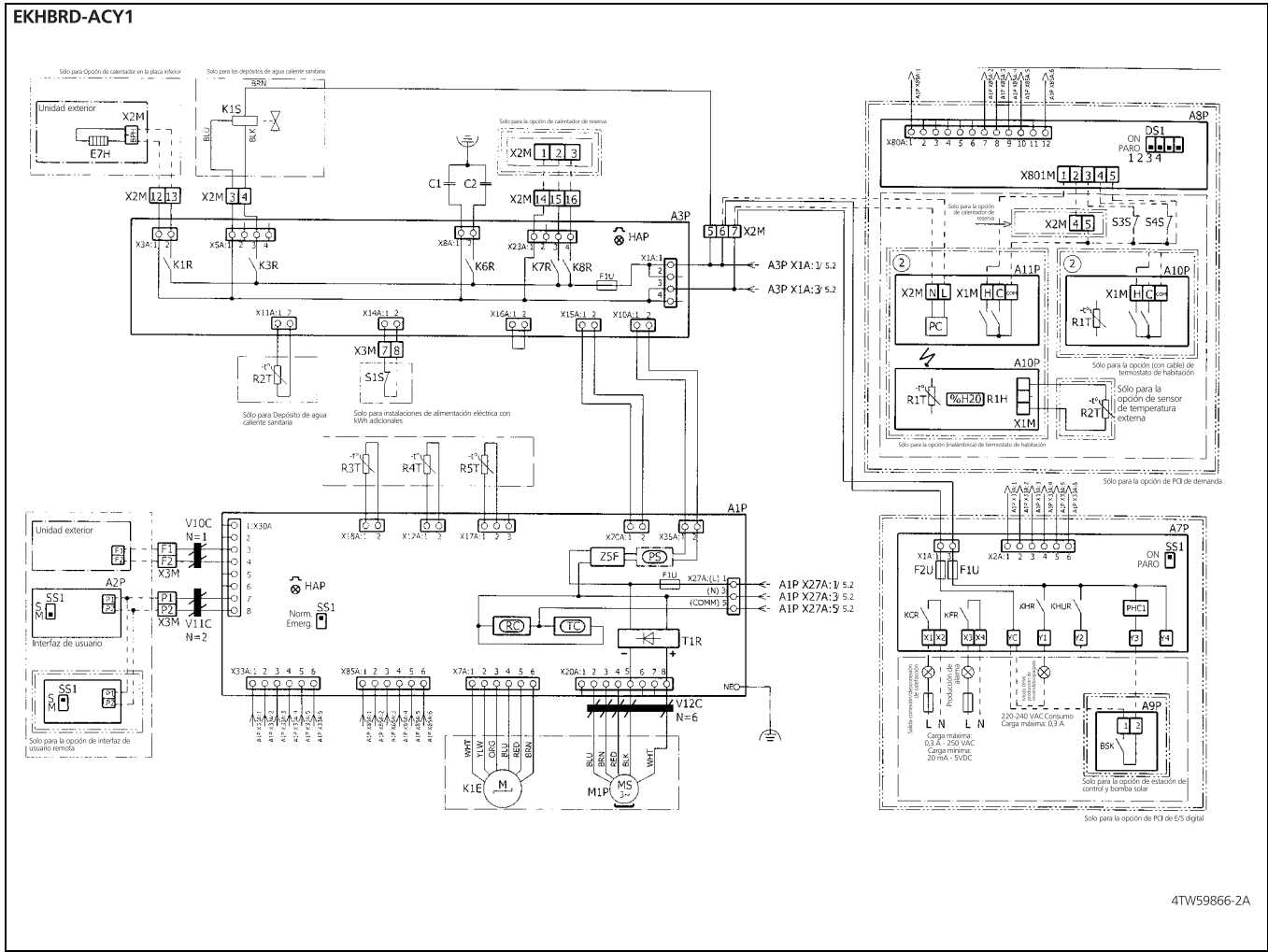





6 Diagramas de cableado

6 - 2 Diagramas de cableado para sistemas trifásicos

6

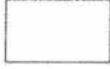
INDICACIONES A SEGUIR ANTES DE ARRANCAR LA UNIDAD

- X1M : Terminal principal
 X2M : Terminal del tendido de cables para alta tensión
 X3M : Terminal del tendido de cables para baja tensión
- — — — : Cableado de tierra
 - - - - - : A suministrar en obra
-  : Opción
-  : Cableado en función del modelo
-  : No instalado en el cuadro eléctrico
-  : PCB
- **/12.2 : La conexión ** prosigue en la columna 2 de la página 12
-  : Varias posibilidades de cableado

Instalado por el usuario:

- Calentador en la placa inferior
- Calentador de reserva
- Depósito de agua caliente sanitaria
- Depósito de agua caliente sanitaria con conexión solar
- Termostato de ambiente (Con cable)
- Termostato de ambiente (Sin cable)
- Sensor de temperatura exterior
- Interface de usuario remoto
- PCI de E/S digitales
- PCI de demanda
- Estación de control y bomba solar

Leyenda

- * : Opción
 # : Suministro en la obra
- A1P : Principal PCB
 A2P : Interfaz de usuario PCB
 A3P : potencia PCB
 A4P : Control inverter PCB
 A5P : Inverter PCB
 A6P : Filtro PCB
 A7P * : PCI de E/S digitales
 A8P * : Potencia PCB
 A9P * : Estación de bombeo solar PCB
 A10P * : Termostato PCB
 A11P * : PCI receptora
- B1PH : Sensor de presión de alta
 B1PL : Sensor de baja presión
- BS1-BS4 (A4P) : Pulsador
 BSK : Relé de la estación de bomba solar
- C1-C2 : Condensador de filtro
 C1-C2 (A5P) : Condensador de PCI
- DS1 (A*P) : Interruptor
- E7H * : Calentador en la placa inferior
 F1-F2 : Fusible en línea
 F1U (A1P,A3P) : Fusible (T, 3,15A, 250V)
 F1U-F2U (A4P) : Fusible (3,15A, 500V)
 F3U-F5U (A4P) : Fusible (6,3A, 250V)
 F1U-F2U (A7P) * : Fusible (5A, 250V)
- H1P -H7P (A4P) : PCB LED
 HAP (A*P) : PCB LED
- K1A : Relé de interfaz
 K1E : Válvula de expansión electrónica
 K2E : Válvula de expansión electrónica
- K1M - K2M : PCB Contactor
 K*R (A*P) : PCB Relé
- K1S * : Válvula de 3 vías
- M1C : Compresores
 M1F : Ventilador de refrigeración de caja de interruptores
 M1P : Bomba inverter de CC
- PC (A11P) * : Circuito de potencia
 PHC1 : Circuito de entrada del optoacoplador
- PS (A*P) : Conmutación de la alimentación eléctrica
- Q1DI-Q2DI # : Disyuntor de derivación a tierra
 Q2L : Tubería de agua de protector térmico
- R1 (A5P) : Resistencia
 R1L-R3L : Reactor
- R1H (A10P) * : Sensor de humedad
 R1T (A10P) * : Sensor de ambiente
- R2T * : Termistor del agua caliente sanitaria
 R2T * : Sensor externo (suelo o ambiente)
- R3T : Termistor de líquido R410a
 R4T : Termistor del agua de retorno
 R5T : Termistor del agua de salida
 R6T : Termistor de descarga
 R7T : Termistor de líquido R134a
 R8T : Termistor de aleta
- RC (A*P) : Circuito receptor
- S1PH : Presostato de alta
- S1S # : Contacto de suministro de alimentación kWh
 S3S # : Entrada de múltiples puntos de ajuste1
 S4S # : Entrada de múltiples puntos de ajuste2
- SS1 (A1P) : Conmutador selector (Emergencia)
 SS1 (A2P) : Conmutador selector (Maestro esclavo)
 SS1 (A7P) * : Conmutador selector
- TC (A*P) : Circuito transmisor
- T1R-T2R (A*P) : Puente diodo
- V1C-V12C : Filtro de ruido con núcleo de ferrita
- X1M-X3M : Regleta de terminales
 X*M (A*P) * : Regleta de terminales de la PCI
- X5Y : Conector
- Y1R : Válvula de 4 vías
- Z1F-Z5F (A*P) : Filtro de ruido

4TW59866-2A

8 Datos acústicos

8 - 1 Espectro de potencia sonora

8

EKHRD-ACY1

	Potencia sonora Lw por banda en octava (dB)							Total (dBA)
	125	250	500	1000	2000	4000	8000	LwA
EKHRD011*	53	61	61	49	43	39	34	59
EKHRD014*	73	61	61	51	43	42	38	60
EKHRD016*	72	61	60	49	44	43	39	60

Notas

- Medición según ISO3744
- Presión acústica de referencia = 10e-6μW/m²
- dBA=Nivel de potencia sonora ponderado en A
- Estado de la unidad: Ta=7/6°C - Punto de ajuste de calefacción70/80°C - Frecuencia máxima del compresor
- Si el sonido se calcula bajo condiciones de instalación reales, el valor obtenido será superior debido al ruido ambiental y a la reflexión acústica. Seleccione cuidadosamente la ubicación de instalación, no instale la unidad en lugares donde pueda molestar (por ejemplo, sala de estar, dormitorio, ...).

4TW58847-3A

8 Datos acústicos

8 - 2 Espectro de presión sonora en modo de calefacción

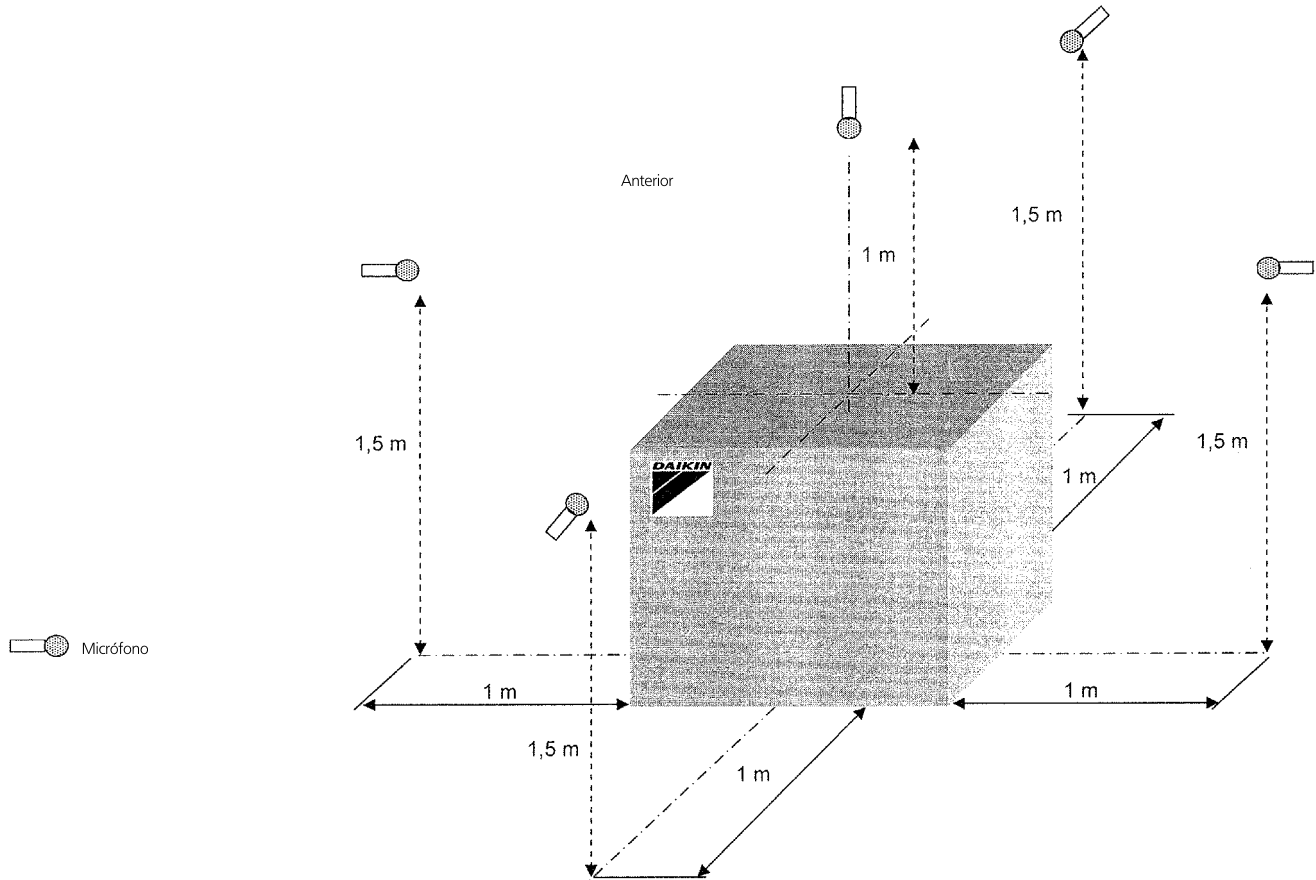

Nivel acústico			
Presión sonora [dBA] - independiente			
	11(V1/Y1)	14(V1/Y1)	16(V1/Y1)
[EW/LW 55/65°C]			
Anterior	40	43	46
Izquierda / Derecho / Parte trasera. / Superior (*)	43	45	46
[EW/LW 70/80°C]			
Anterior	46	46	46
Izquierda / Derecho / Parte trasera. / Superior (*)	46	46	46
[EW/LW 55/65°C] - Modo de nivel sonoro bajo n°1			
Anterior	39	40	43
Izquierda / Derecho / Parte trasera. / Superior (*)	40	43	45

Notas

- Los datos anteriores son válidos en condiciones de campo abierto, ya que se midieron en una cámara semianecoica. Si el sonido se calcula bajo condiciones de instalación reales, el valor obtenido será superior debido al ruido ambiental y a la reflexión acústica. Seleccione cuidadosamente la ubicación de instalación, no instale la unidad en lugares donde pueda molestar (por ejemplo, sala de estar, dormitorio, ...)
- dB(A) = nivel de potencia acústica ponderado-A (escala-A, de acuerdo con IEC)
- EW = Temperatura del agua de entrada
- LW = Temperatura del agua de salida
- Presión acústica de referencia OdB = 20µPa
- El nivel de presión sonora de los modos silenciosos n°2 y n°3 es inferior al del n°1.
- (*) No se produce simultáneamente en todos los lados.

Presión sonora [dBA] - Integrado (+Depósito)			
	11(V1/Y1)	14(V1/Y1)	16(V1/Y1)
[EW/LW 55/65°C]			
Anterior	38	39	42
Izquierda / Derecho / Parte trasera. / Superior (*)	41	44	45
[EW/LW 70/80°C]			
Anterior	43	43	43
Izquierda / Derecho / Parte trasera. / Superior (*)	46	46	46
[EW/LW 55/65°C] - Modo de nivel sonoro bajo n°1			
Anterior	37	38	39
Izquierda / Derecho / Parte trasera. / Superior (*)	40	41	44

3TW58847-1B

9 Límites de funcionamiento

9 - 1 Límites de funcionamiento

EKHBRD-ACY1

Modo de calefacción espacial

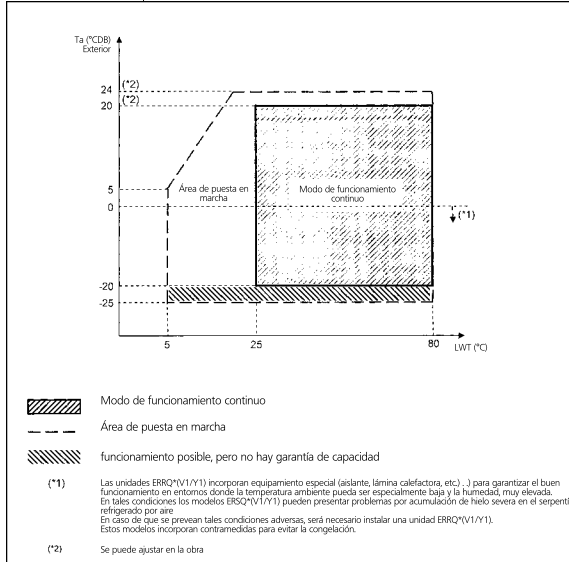

Modo de agua caliente sanitaria

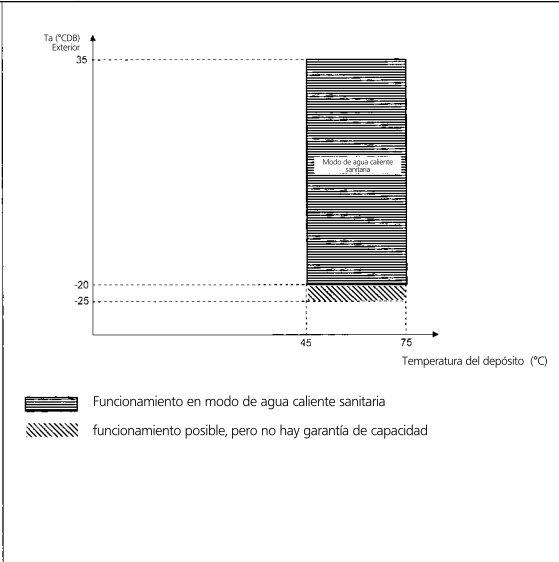

Observación:
 El rango de funcionamiento solo es válido para EKHBRD*AC* + ER(R/S)Q*.
 Para EKHBRD*AC* + EMRQ* consulte el rango de funcionamiento EMRQ*.

3TW58843-1C

10 Rendimiento hidráulico

10 - 1 Unidad de caída de la presión estática

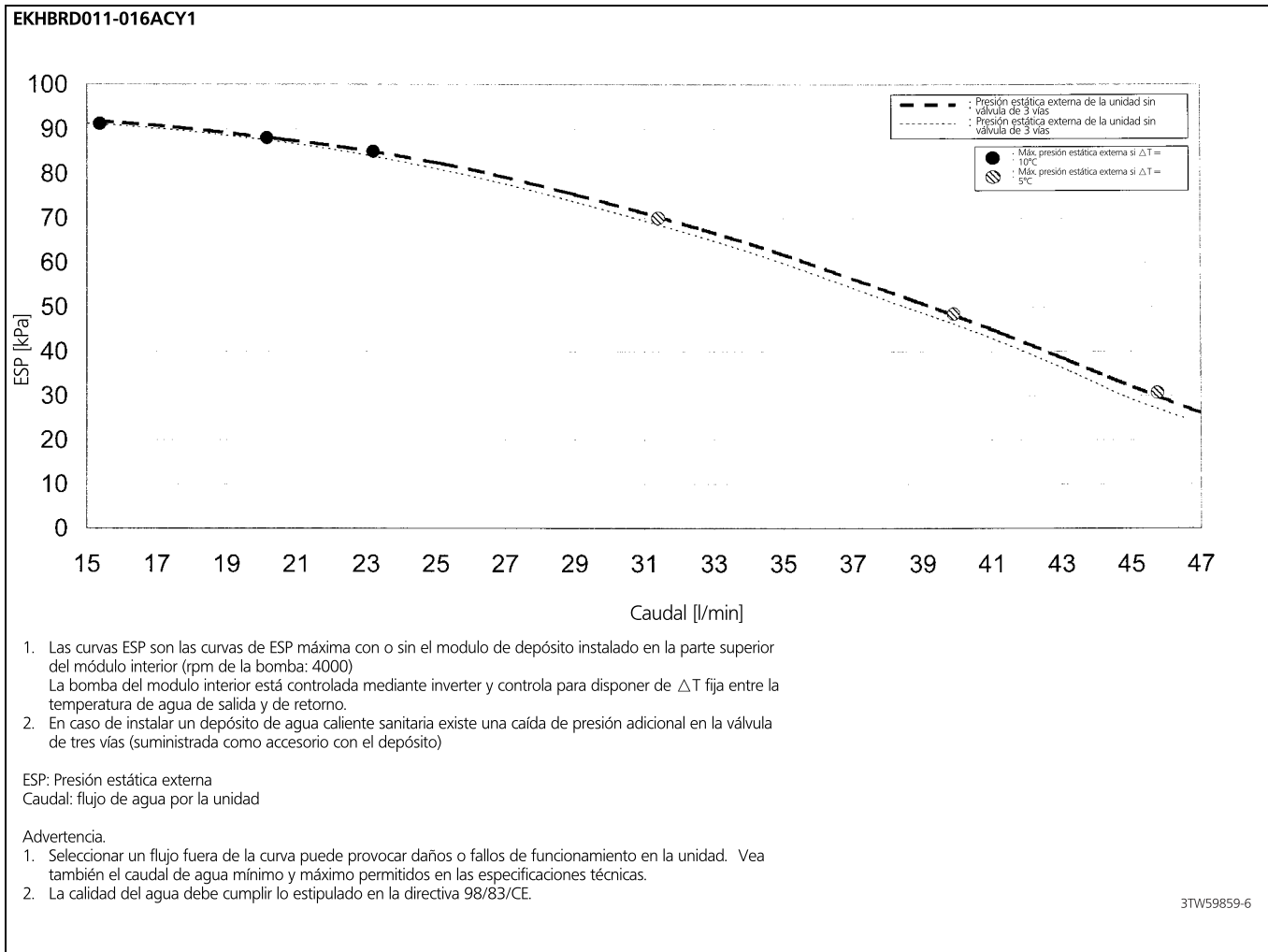



El presente documento tiene solamente finalidades informativas y no constituye ningún tipo de oferta vinculante a Daikin Europe N.V. Daikin Europe N.V. ha recopilado el contenido del presente documento utilizando la información más fiable que le ha sido posible. No se da ninguna garantía, ya sea explícita o implícita, de la integridad, precisión, fiabilidad o adecuación para casos concretos de sus contenidos y de los productos y servicios en ella contenidos. Las especificaciones están sujetas a posibles cambios sin previo aviso. Daikin Europe N.V. rechaza de manera explícita cualquier responsabilidad por cualquier tipo de daño directo o indirecto, en el sentido más amplio, que se derive de o esté relacionado con el uso y/o la interpretación de este documento. Daikin Europe N.V. posee los derechos de autor de todos los contenidos de esta publicación.

BARCODE

Daikin products are distributed by: