



Aire acondicionado

Datos técnicos

Sistema VRV IV de recuperación de calor



EEDES14-200_4

REYQ-T

CONTENIDO

REYQ-T

1	Características.....	2
2	Especificaciones.....	3
	Especificaciones técnicas.....	3
	Especificaciones eléctricas.....	5
	Especificaciones técnicas.....	6
	Especificaciones técnicas.....	7
	Especificaciones técnicas.....	7
	Especificaciones eléctricas.....	8
	Especificaciones eléctricas.....	9
	Especificaciones eléctricas.....	9
	Especificaciones técnicas.....	10
	Especificaciones eléctricas.....	11
3	Opciones.....	12
4	Tabla de combinaciones.....	13
5	Tablas de capacidad.....	14
	Leyenda de la tabla de capacidades.....	14
	Factor de corrección de la capacidad de calefacción integrada.....	15
	Factor de corrección de la capacidad.....	16
6	Planos de dimensiones.....	21
7	Centro de gravedad.....	22
8	Diagramas de tuberías.....	23
9	Diagramas de cableado.....	24
	Diagramas de cableado para sistemas monofásicos.....	24
10	Diagramas de conexiones externas.....	28
11	Datos acústicos.....	30
	Espectro de potencia sonora.....	30
	Espectro de presión sonora.....	34
12	Instalación.....	38
	Método de instalación.....	38
	Fijación y cimentación de las unidades.....	39
	Selección del tubo de refrigerante.....	40
13	Límites de funcionamiento.....	48

1 Características

- Solución totalmente integrada con recuperación de calor para logra la máxima eficiencia con valores COP de hasta 8
- Cubre todas las necesidades térmicas de un edificio mediante un único punto de contacto: control de temperatura preciso, ventilación, agua caliente, unidades de tratamiento de aire y cortinas de aire Biddle
- Calefacción y agua caliente "gratuitas" mediante la transferencia de calor de zonas que requieren refrigeración a zonas que requieren calefacción o agua caliente
- El confort personal perfecto para invitados/inquilinos mediante refrigeración y calefacción continuas
- Incorpora estándares y tecnologías; VRV IV: temperatura de refrigerante variable, calefacción continua, configurador VRV, pantalla de 7 segmentos, compresores con control inverter total, intercambiador de calor de 4 caras, PCI condensada por refrigerante, nuevo motor de ventilador DC
- Personalice sus sistema VRV para lograr la mejor eficiencia estaciona y; confort con la función de temperatura de refrigerante variable dependiente de las condiciones climáticas. Aumento de la eficiencia estacional en hasta un 28%. Se acabaron las corrientes de aire frío gracias a temperaturas de expulsión de aire más altas
- Confort continuo: La tecnología exclusiva de calefacción continua hace del sistema VRV IV la mejor alternativa a los sistemas de calefacción tradicionales
- Software de configuración VRV para lograr una puesta en marcha, configuración y personalización más rápidas y sencillas
- Pantalla en la unidad exterior para realizar ajustes en la obra rápidamente y leer errores fácilmente junto con la indicación de los parámetros de servicio para comprobar las funciones básicas.
- Combinación libre de unidades exteriores para cumplir los requisitos de espacio o eficiencia
- Se adapta a cualquier edificio ya que también es posible la instalación interior como resultado de la alta presión estática externa de hasta 78,4 Pa. La instalación interior reduce la longitud de tubería, los costes de instalación y aumenta y mejora la eficiencia y la estética visual
- Instalación simplificada y; eficiencia óptima garantizada gracias a las funciones de carga y; prueba automáticas
- Cumplimiento de la normativa sobre gases fluorados gracias a la comprobación automática de carga de refrigerante
- Amplia flexibilidad de tubería: diferencia de altura interior de 30 m, longitud máxima de tubería: 190 m, longitud de tubería total: 1.000 m
- Posibilidad de ampliar el rango de funcionamiento en refrigeración hasta -20°C para refrigeración técnica como en salas de servidores
- La capacidad de controlar cada zona acondicionada de forma individual reduce los costes de funcionamiento del sistema VRV al mínimo
- Reduzca el coste de instalación gracias a la instalación por fases
- Mantenga el sistema en excelentes condiciones mediante nuestro servicio ACNSS: supervisión 24/7 para lograr la máxima eficiencia, una vida útil ampliada y un soporte técnico inmediato gracias a la función de predicción de averías y a una clara comprensión de las funciones y utilización



Inverter

2 Especificaciones

2-1 Especificaciones técnicas				REYQ8T	REYQ10T	REYQ12T	REYQ14T	REYQ16T	REYQ18T	REYQ20T	
Capacidades			CV	8	10	12	14	16	18	20	
Capacidad de refrigeración	Nom.		kW	22,4 (1)	28,0 (1)	33,5 (1)	40,0 (1)	45,0 (1)	50,4 (1)	56,0 (1)	
Capacidad de calefacción	Nom.		kW	22,4 (1)	28,0 (1)	33,5 (1)	40,0 (1)	45,0 (1)	50,4 (1)	56,0 (1)	
	Máx.		kW	25,0 (1)	31,5 (1)	37,5 (1)	45,0 (1)	50,0 (1)	56,5 (1)	63,0 (1)	
Consumo (50 Hz)	Refrigeración	Nom.	kW	5,31	7,15	9,23	10,7	12,8	15,2	18,6	
	Calefacción	Nom.	kW	4,75	6,29	8,05	9,60	11,2	12,3	14,9	
		Máx.	kW	5,51	7,38	9,43	11,3	12,9	14,3	17,5	
EER				4,22	3,92	3,63	3,74	3,52	3,32	3,01	
Número máximo de unidades interiores conectables				64 (1)							
Índice de conexión interior	Mín.			100	125	150	175	200	225	250	
	Nom.			200	250	300	350	400	450	500	
	Máx.			260	325	390	455	520	585	650	
COP: máx.				4,54	4,27	3,98		3,88	3,95	3,60	
COP: nom.				4,72	4,45	4,16	4,17	4,02	4,10	3,76	
ESEER: automático				7,41	7,37	6,84	7,05	6,63	6,26	5,68	
Dimensiones	Unidad	Altura	mm	1.685							
		Anchura	mm	930			1.240				
		Profundidad	mm	765							
	Unidad con embalaje	Altura	mm	1.820							
		Anchura	mm	1.000			1.310				
		Profundidad	mm	835							
Peso	Unidad	kg	210	218	304	305	337				
	Unidad con embalaje	kg	226	234	320	321	353				
Embalaje	Material		Cartón_								
	Peso	kg	2,00			3,00					
Embalaje 2	Material		Madera								
	Peso	kg	17,00			18,50					
Embalaje 3	Material		Plástico								
	Peso	kg	0,50								
Carcasa	Color		Blanco Daikin								
	Material		Chapa de acero galvanizado y pintado								
Intercambiador de calor	Tipo		Batería de aletas cruzadas								
	Aleta	Tratamiento	Tratamiento anticorrosivo								
ESEER: estándar				6,25	5,78	5,36	5,45	5,14	4,84	4,39	
Compresor	Cantidad		1			2					
	Modelo		Inverter								
	Tipo		Compresor scroll herméticamente sellado								
	Calentador del cárter	W	33								
Compresor 2	Modelo		-			Inverter					
	Tipo		-			Compresor scroll herméticamente sellado					
	Calentador del cárter	W	-			33					
Ventilador	Tipo		Ventilador helicoidal								
	Cantidad		1			2					
	Caudal de aire	Refrigeración	Nom.	m³/min	162	175	185	223	260	251	261
	Presión estática externa	Máx.	Pa	78							
	Sentido de descarga			Vertical							
Motor del ventilador	Cantidad		1			2					
	Modelo		Motor de CC sin escobillas								
	Potencia	W	750								
Motor del ventilador 2	Modelo		-			Motor de CC sin escobillas					
	Potencia	W	-			750					
Nivel de potencia sonora	Refrigeración	Nom.	dBA	78	79	81		86		88	
Nivel de presión sonora	Refrigeración	Nom.	dBA	58		61		64	65	66	

2 Especificaciones

2

2-1 Especificaciones técnicas				REYQ8T	REYQ10T	REYQ12T	REYQ14T	REYQ16T	REYQ18T	REYQ20T	
Límites de funcionamiento	Refrigeración	Min.-Máx.		°CBS		-5,0~43,0					
	Calefacción	Min.-Máx.		°CBH		-20~15,5					
	Producción de agua	Refrigeración de espacios	Min.-Máx.	°CBS		10~43					
		Calefacción de espacios	Min.-Máx.	°CBS		-20~20 / 24 (1)					
	Agua caliente sanitaria	Min.-Máx.	°CBS		-20~43						
Refrigerante	Tipo			R-410A							
	Carga			kg	9,7	9,8	9,9	11,8			
Aceite refrigerante	Tipo			Aceite sintético (éter)							
Conexiones de tubería	Líquido	Tipo		Conexión cobresoldada							
		D.E.	mm	9,52		12,7		15,9			
	Gas	Tipo		Conexión cobresoldada							
		D.E.	mm	19,1	22,2	28,6					
	Gas de descarga	Tipo		Conexión soldada							
		D.E.	mm	15,9	19,1		22,2		28,6		
	Aislamiento térmico			Liquid, Suction gas and HP/LP gas							
	Longitud de tubería	Máx.	Ud. ext. – Ud. int.	m	165 (1)						
		Máx.	Después de derivación	m	90 (1)						
	Longitud de tubería total	Sistema	Real	m	1.000 (1)						
Diferencia de nivel	Ud. ext. – Ud. int.	Unidad exterior en posición más alta	m	90 (1)							
		Unidad interior en posición más alta	m	90 (1)							
	Ud. int. – Ud. int.	Máx.	m	15							
Método de descongelación			Ciclo invertido								
Dispositivos de seguridad	Elemento	01	Presostato de alta								
		02	Protector de sobrecarga del impulsor del ventilador								
		03	Protector de sobrecarga del Inverter								
		04	Fusible de la PCI								
PED	Categoría			Categoría II							

Accesorios estándar : Manual de instalación y de uso;

Accesorios estándar : Tubos de conexión;

2 Especificaciones

2-2 Especificaciones eléctricas			REYQ8T	REYQ10T	REYQ12T	REYQ14T	REYQ16T	REYQ18T	REYQ20T	
Alimentación eléctrica	Nombre		Y1							
	Fase		3N~							
	Frecuencia	Hz	50							
	Tensión	V	380-415							
Límites de tensión	Mín.	%	-10							
	Máx.	%	10							
Corriente	Corriente nominal de funcionamiento (50 Hz)	Refrigeración	A	7,7	10,5	13,8	15,6	18,5	22,0	28,5
Corriente (50 Hz)	Valor de Ssc mínimo		kVa	1.216	564	615	917	924	873	970
	Amperios mínimos del circuito (MCA)		A	15,0	21,0		28,0	32,0	36,0	40,0
	Amperios máximos del fusible (MFA)		A	20	25		32	40		50
	Sobreintensidad total en amperios (TOCA)		A	17,3	21,1		35,4		42,7	
	Amperios a plena carga (FLA)	Total	A	1,2	1,3	1,5	1,8	2,6		
Conexiones de cableado (50 Hz)	Para la alimentación eléctrica	Cantidad	5G							
	Para conexión con interior	Cantidad	2							
		Observación	F1,F2							
Toma de alimentación eléctrica			Unidades interior y exterior							

Notas

- (1) Refrigeración: temp. interior 27°CBS, 19°CBS; temp. exterior 35°CBS; longitud de tubería equivalente 5m (horizontal); diferencia de nivel 0m
- / Calefacción: temp. interior 20°CBS; temp. exterior 7°CBS, 6°CBS; tubería de refrigerante equivalente 5m; diferencia de nivel 0m
- / Si la temperatura interior es inferior a 20°C antes de que comience la función de detección de fugas, la unidad calentará primero la habitación para que alcance al menos 20°C
- / El número real de unidades interiores conectables depende del tipo de unidad interior (unidad interior VRV, caja hidráulica, unidad interior RA, etc.) y de la restricción de relación de conexión del sistema (50% \leq CR \leq 130%)
- / Ajuste de refrigeración técnico, consulte el manual de instalación para obtener más información
- / Ajustes en la obra
- / El nivel de potencia sonora es un valor absoluto que genera una fuente de sonido.
- / El nivel de presión sonora es un valor relativo que depende de la distancia y del entorno acústico. Para más detalles, consulte los esquemas de nivel sonoro.
- / Los valores de sonido se calculan en una cámara semianecoica.
- / Para conocer el contenido detallado de los accesorios de serie, consulte el manual de instalación.
- / La unidad REMQ5 no se puede utilizar como unidad independiente.
- / Consulte la selección de tubería de refrigerante o el manual de instalación
- / El valor de RLA se basa en las condiciones siguientes: temp. interior 27°CBS, 19°CBS; temp. exterior 35°CBS
- / El valor MSC significa la corriente máxima durante el arranque del compresor. La serie VRV IV solo utiliza compresores inverter. La corriente de arranque siempre es \leq a la corriente de funcionamiento máxima.
- / El valor MCA debe utilizarse para seleccionar el tamaño correcto del cableado en la obra. El valor MCA puede considerarse la corriente de funcionamiento máxima.
- / Se utiliza el valor de MFA para seleccionar el disyuntor y el interruptor de circuito de pérdidas de conexión a tierra (disyuntor de pérdida a tierra).
- / TOCA significa el valor total de cada ajuste de sobreintensidad de corriente.
- / APC: corriente de funcionamiento nominal del ventilador
- / Límites de tensión: las unidades pueden utilizarse en sistemas eléctricos donde la tensión que se suministre a los terminales de las unidades esté dentro de los límites máximo y mínimo establecidos.
- / La variación máxima permitida de tensión entre fases es del 2%.
- / De acuerdo con las normas IEC 61000-3-11 y IEC 61000-3-12, puede ser necesario consultar al operador de la red de distribución para asegurarse de que el equipo esté conectado a un circuito de alimentación eléctrica con un valor de Zsys inferior o igual a Zmáx, respectivamente y un valor Ssc superior o igual a al valor Ssc mínimo.
- / EN/IEC 61000-3-11: Norma técnica internacional y europea que limita los cambios y las fluctuaciones de tensión en sistemas públicos de suministro de baja tensión para equipos con un amperaje nominal igual o inferior a 75 A.
- / EN/IEC 61000-3-12: Norma técnica internacional y europea que limita las corrientes armónicas producidas por los equipos conectados al sistema público de baja tensión con una corriente de entrada mayor de 16 A e igual o inferior a 75 A por fase.
- / Energía de cortocircuito
- / Impedancia del sistema
- / Los niveles de presión sonora y potencia sonora de las unidades multi pueden calcularse según las instrucciones siguientes.
- / Los valores sonoros son valores teóricos basados en los resultados sonoros de las unidades instalada individualmente. El posible desvío debido a la variedad de patrones de instalación no se tiene en cuenta.
- / Sistema de presión sonora [dBA] = $10 \cdot \log[10^{A/10} + 10^{B/10} + 10^{C/10}]$, con Unidad A = A dBA, Unidad B = B dBA, Unidad C = C dBA

2 Especificaciones

2-3 Especificaciones técnicas				REYQ10 T	REYQ13 T	REYQ16 T	REYQ18 T	REYQ20 T	REYQ22 T	REYQ24 T	REYQ26 T	REYQ28 T	REYQ30 T	
Sistema	Módulo de unidad exterior 1			REM5T			REYQ8T			REYQ1 0T	REYQ8 T	REYQ12T		
	Módulo de unidad exterior 2			REM5 T	REYQ8T			REYQ1 0T	REYQ12T			REYQ1 6T	REYQ1 4T	REYQ1 6T
Capacidades				CV	10	13	16	18	20	22	24	26	28	30
Capacidad de refrigeración	Nom.			kW	28,0	36,4	44,8	50,4	55,9	61,5	67,4	73,5	78,5	83,9
	Máx.			kW	32,0	41,0	50,0	56,5	62,5	69,0	75,0	82,5	87,5	94,0
Capacidad de calefacción	Nom.			kW	28,0	36,4	44,8	50,4	55,9	61,5	67,4	73,5	78,5	83,9
	Máx.			kW	32,0	41,0	50,0	56,5	62,5	69,0	75,0	82,5	87,5	94,0
Consumo (50 Hz)	Refrigeración	Nom.		kW	6,34	8,48	10,62	12,46	14,54	16,38	18,11	19,93	22,03	24,43
		Calefacción		Nom.	kW	5,42	7,46	9,50	11,04	12,80	14,34	15,95	17,65	19,25
	Máx.		kW	6,50	8,76	11,02	12,89	14,94	16,81	18,41	20,73	22,33	23,73	
EER				4,42	4,29	4,22	4,04	3,84	3,75	3,72	3,69	3,56	3,43	
Número máximo de unidades interiores conectables				64										
Índice de conexión interior	Mín.			125	162,5	200	225	250	275	300	325	350	375	
	Nom.			250	325,0	400	450	500	550	600	650	700	750	
	Máx.			325	422,5	520	585	650	715	780	845	910	975	
COP: máx.				4,92	4,68	4,54	4,38	4,18	4,10	4,07	3,98	3,92	3,96	
COP: nom.				5,17	4,88	4,72	4,57	4,37	4,29	4,23	4,16	4,08	4,12	
ESEER: automático				7,77	7,54	7,41	7,38	7,06	7,07	6,87	6,95	6,72	6,48	
ESEER: estándar				6,55	6,36	6,25	5,98	5,68	5,54	5,46	5,41	5,23	5,03	
Conexiones de tubería	Líquido	Tipo		Conexión cobresoldada										
		D.E.	mm	9,52	12,7			15,9			19,1			
	Gas	Tipo		Conexión cobresoldada										
		D.E.	mm	22,2	28,6					34,9				
	Gas de descarga	Tipo		Conexión soldada										
		D.E.	mm	19,1		22,2			28,6					
	Longitud de tubería	Máx.	Ud. ext. – Ud. int.	m	135					165				
		Máx.	Después de derivación	m	90									
	Longitud de tubería total	Sistema	Real	m	500					1.000				
	Diferencia de nivel	Ud. ext. – Ud. int.	Unidad exterior en posición más alta	m	90									
			Unidad interior en posición más alta	m	90									
		Ud. int. – Ud. int.	Máx.	m	15									
	PED	Categoría			Categoría II									
Calefacción continua				v										

Accesorios estándar : Manual de instalación y de uso;

Accesorios estándar : Tubos de conexión;

2 Especificaciones

2-4 Especificaciones técnicas				REYQ32 T	REYQ34 T	REYQ36 T	REYQ38 T	REYQ40 T	REYQ42 T	REYQ44 T	REYQ46 T	REYQ48 T	REYQ50 T	
Sistema	Módulo de unidad exterior 1			REYQ16T			REYQ8 T	REYQ10T		REYQ1 2T	REYQ1 4T	REYQ16T		
	Módulo de unidad exterior 2			REYQ1 6T	REYQ1 8T	REYQ2 0T	REYQ12T		REYQ16T					
Capacidades			CV	32	34	36	38	40	42	44	46	48	50	
Capacidad de refrigeración	Nom.	kW		90,0	95,4	101,0	106,3	111,9	118,0	123,5	130,0	135,0	140,4	
Capacidad de calefacción	Nom.	kW		90,0	95,4	101,0	106,3	111,9	118,0	123,5	130,0	135,0	140,4	
	Máx.	kW		100,0	106,5	113,0	119,0	125,5	131,5	137,5	145,0	150,0	156,5	
Consumo (50 Hz)	Refrigeración	Nom.	kW	25,6	28,0	31,4	29,74	31,58	32,75	34,83	36,3	38,4	40,8	
		Calefacción	Nom.	kW	22,4	23,5	26,1	25,10	26,64	28,69	30,45	32,00	33,6	34,7
		Máx.	kW	25,8	27,2	30,4	29,24	31,11	33,18	35,23	37,1	38,7	40,1	
EER				3,52	3,41	3,22	3,57	3,54	3,60	3,55	3,58	3,52	3,44	
Número máximo de unidades interiores conectables				64										
Índice de conexión interior	Mín.			400	425	450	475	500	525	550	575	600	625	
	Nom.			800	850	900	950	1.000	1.050	1.100	1.150	1.200	1.250	
	Máx.			1.040	1.105	1.170	1.235	1.300	1.365	1.430	1.495	1.560	1.625	
COP: máx.				3,88	3,92	3,72	4,07	4,03	3,96	3,90	3,91	3,88	3,90	
COP: nom.				4,02	4,06	3,87	4,24	4,20	4,11	4,06		4,02	4,05	
ESEER: automático				6,63	6,43	6,06	6,66	6,68	6,79	6,68	6,75	6,63	6,49	
ESEER: estándar				5,14	4,97	4,70	5,25	5,20	5,28	5,20	5,23	5,14	5,03	
Conexiones de tubería	Líquido	Tipo		Conexión cobresoldada										
		D.E.	mm	19,1										
	Gas	Tipo		Conexión cobresoldada										
		D.E.	mm	34,9	41,3									
	Gas de descarga	Tipo		Conexión soldada										
		D.E.	mm	28,6					34,9					
	Longitud de tubería	Máx.	Ud. ext. – Ud. int.	m	165									
		Máx.	Después de derivación	m	90									
	Longitud de tubería total	Sistema	Real	m	1.000									
	Diferencia de nivel	Ud. ext. – Ud. int.	Unidad exterior en posición más alta	m	90									
			Unidad interior en posición más alta	m	90									
		Ud. int. – Ud. int.	Máx.	m	15									
	PED	Categoría			Categoría II									
Calefacción continua				v										

Accesorios estándar : Manual de instalación y de uso;

Accesorios estándar : Tubos de conexión;

2-5 Especificaciones técnicas				REYQ52T				REYQ54T			
Sistema	Módulo de unidad exterior 1			REYQ16T				REYQ18T			
	Módulo de unidad exterior 2			REYQ18T							
Capacidades			CV	52				54			

2 Especificaciones

2

2-5 Especificaciones técnicas				REYQ52T		REYQ54T		
Capacidad de refrigeración	Nom.	kW		145,8		151,2		
Capacidad de calefacción	Nom.	kW		145,8		151,2		
	Máx.	kW		163,0		169,5		
Consumo (50 Hz)	Refrigeración	Nom.	kW	43,2		45,6		
		Calefacción	Nom.	kW	35,8		36,9	
		Máx.	kW	41,5		42,9		
EER				3,38		3,32		
Número máximo de unidades interiores conectables				64				
Índice de conexión interior	Min.			650		675		
	Nom.			1.300		1.350		
	Máx.			1.690		1.755		
COP: máx.				3,93		3,95		
COP: nom.				4,07		4,10		
ESEER: automático				6,37		6,26		
ESEER: estándar				4,93		4,84		
Conexiones de tubería	Líquido	Tipo		Conexión cobresoldada				
		D.E.	mm	19,1				
	Gas	Tipo		Conexión cobresoldada				
		D.E.	mm	41,3				
	Gas de descarga	Tipo		Conexión soldada				
		D.E.	mm	34,9				
	Longitud de tubería	Máx.	Ud. ext. – Ud. int.	m	165			
		Máx.	Después de derivación	m	90			
	Longitud de tubería total	Sistema	Real	m	1.000			
	Diferencia de nivel	Ud. ext. – Ud. int.	Unidad exterior en posición más alta	m	90			
			Unidad interior en posición más alta	m	90			
		Ud. int. – Ud. int.	Máx.	m	15			
PED	Categoría			Categoría II				
Calefacción continua				v				

Accesorios estándar : Manual de instalación y de uso;

Accesorios estándar : Tubos de conexión;

2-6 Especificaciones eléctricas				REYQ10 T	REYQ13 T	REYQ16 T	REYQ18 T	REYQ20 T	REYQ22 T	REYQ24 T	REYQ26 T	REYQ28 T	REYQ30 T
Corriente	Corriente nominal de funcionamiento (50 Hz)	Refrigeración	A	8,2	11,8	15,4	18,2	21,5	24,3	26,2	29,4	32,3	35,8
Corriente (50 Hz)	Valor de Ssc mínimo		kVa	2.432			1.780	1.831	1.179	2.140	1.532	1.539	1.488
	Amperios mínimos del circuito (MCA)		A	30,0			36,0		42,0	47,0	49,0	53,0	57,0
	Amperios máximos del fusible (MFA)		A	40			50		63				

2 Especificaciones

2-6 Especificaciones eléctricas			REYQ10 T	REYQ13 T	REYQ16 T	REYQ18 T	REYQ20 T	REYQ22 T	REYQ24 T	REYQ26 T	REYQ28 T	REYQ30 T
Conexiones de cableado (50 Hz)	Para la alimentación eléctrica	Cantidad	5G									
	Para conexión con interior	Cantidad	2									
		Observación	F1,F2									
Toma de alimentación eléctrica			Unidades interior y exterior									

2-7 Especificaciones eléctricas				REYQ32 T	REYQ34 T	REYQ36 T	REYQ38 T	REYQ40 T	REYQ42 T	REYQ44 T	REYQ46 T	REYQ48 T	REYQ50 T
Corriente	Corriente nominal de funcionamiento (50 Hz)	Refrigeración	A	37,0	40,5	47,0	43,5	46,3	47,5	50,8	52,6	55,5	59,0
Corriente (50 Hz)	Valor de Ssc mínimo	kVa		1.848	1.797	1.894	2.704	2.052	2.412	2.463	2.765	2.772	2.721
	Amperios mínimos del circuito (MCA)	A		64,0	68,0	72,0		78,0	85,0		92,0	96,0	100,0
	Amperios máximos del fusible (MFA)	A		80				100			125		
Conexiones de cableado (50 Hz)	Para la alimentación eléctrica	Cantidad	5G										
	Para conexión con interior	Cantidad	2										
		Observación	F1,F2										
Toma de alimentación eléctrica			Unidades interior y exterior										

2-8 Especificaciones eléctricas				REYQ52T				REYQ54T			
Corriente	Corriente nominal de funcionamiento (50 Hz)	Refrigeración	A	62,5				66,0			
Corriente (50 Hz)	Valor de Ssc mínimo	kVa		2.670				2.619			
	Amperios mínimos del circuito (MCA)	A		104,0				108,0			
	Amperios máximos del fusible (MFA)	A		125							
Conexiones de cableado (50 Hz)	Para la alimentación eléctrica	Cantidad	5G								
	Para conexión con interior	Cantidad	2								
		Observación	F1,F2								
Toma de alimentación eléctrica			Unidades interior y exterior								

Notas

- (1) Refrigeración: temp. interior 27°CBS, 19°CBH; temp. exterior 35°CBS; longitud de tubería equivalente 5m (horizontal); diferencia de nivel 0m
- / Calefacción: temp. interior 20°CBS; temp. exterior 7°CBS, 6°CBH; tubería de refrigerante equivalente 5m; diferencia de nivel 0m
- / Si la temperatura interior es inferior a 20°C antes de que comience la función de detección de fugas, la unidad calentará primero la habitación para que alcance al menos 20°C
- / El número real de unidades interiores conectables depende del tipo de unidad interior (unidad interior VRV, caja hidráulica, unidad interior RA, etc.) y de la restricción de relación de conexión del sistema (50% ≤ CR ≤ 130%)
- / Ajuste de refrigeración técnico, consulte el manual de instalación para obtener más información
- / Ajustes en la obra
- / El nivel de potencia sonora es un valor absoluto que genera una fuente de sonido.
- / El nivel de presión sonora es un valor relativo que depende de la distancia y del entorno acústico. Para más detalles, consulte los esquemas de nivel sonoro.
- / Los valores de sonido se calculan en una cámara semianecoica.
- / Para conocer el contenido detallado de los accesorios de serie, consulte el manual de instalación.
- / La unidad REMQ5 no se puede utilizar como unidad independiente.
- / Consulte la selección de tubería de refrigerante o el manual de instalación
- / El valor de RLA se basa en las condiciones siguientes: temp. interior 27°CBS, 19°CBH; temp. exterior 35°CBS
- / El valor MSC significa la corriente máxima durante el arranque del compresor. La serie VRV IV solo utiliza compresores inverter. La corriente de arranque siempre es ≤ a la corriente de funcionamiento máxima.
- / El valor MCA debe utilizarse para seleccionar el tamaño correcto del cableado en la obra. El valor MCA puede considerarse la corriente de funcionamiento máxima.
- / Se utiliza el valor de MFA para seleccionar el disyuntor y el interruptor de circuito de pérdidas de conexión a tierra (disyuntor de pérdida a tierra).
- / TOCA significa el valor total de cada ajuste de sobreintensidad de corriente.
- / APC: corriente de funcionamiento nominal del ventilador
- / Límites de tensión: las unidades pueden utilizarse en sistemas eléctricos donde la tensión que se suministre a los terminales de las unidades esté dentro de los límites máximo y mínimo establecidos.
- / La variación máxima permitida de tensión entre fases es del 2%.
- / De acuerdo con las normas IEC 61000-3-11 y IEC 61000-3-12, puede ser necesario consultar al operador de la red de distribución para asegurarse de que el equipo esté conectado a un circuito de alimentación eléctrica con un valor de Zsys inferior o igual a Zmáx, respectivamente y un valor Ssc superior o igual a al valor Ssc mínimo.
- / EN/IEC 61000-3-11: Norma técnica internacional y europea que limita los cambios y las fluctuaciones de tensión en sistemas públicos de suministro de baja tensión para equipos con un amperaje nominal igual o inferior a 75 A.

2 Especificaciones

/ EN/IEC 61000-3-12: norma técnica internacional y europea que limita las corrientes armónicas producidas por los equipos conectados al sistema público de baja tensión con una corriente de entrada mayor de 16 A e igual o inferior a 75 A por fase.

/ Energía de cortocircuito

/ Impedancia del sistema

/ Los niveles de presión sonora y potencia sonora de las unidades multi pueden calcularse según las instrucciones siguientes.

/ Los valores sonoros son valores teóricos basados en los resultados sonoros de las unidades instalada individualmente. El posible desvío debido a la variedad de patrones de instalación no se tiene en cuenta.

/ Sistema de presión sonora [dBA] = $10 \cdot \log[10^{A/10} + 10^{B/10} + 10^{C/10}]$, con Unidad A = A dBA, Unidad B = B dBA, Unidad C = C dBA

2-9 Especificaciones técnicas				REMQ5T	
Dimensiones	Unidad	Altura	mm	1.685	
		Anchura	mm	930	
		Profundidad	mm	765	
	Unidad con embalaje	Altura	mm	1.820	
		Anchura	mm	1.000	
		Profundidad	mm	835	
Peso	Unidad		kg	210	
	Unidad con embalaje		kg	226	
Embalaje	Material			Cartón_	
	Peso		kg	2,00	
Embalaje 2	Material			Madera	
	Peso		kg	17,00	
Embalaje 3	Material			Plástico	
	Peso		kg	0,50	
Carcasa	Color			Blanco Daikin	
	Material			Chapa de acero galvanizado y pintado	
Intercambiador de calor	Tipo			Batería de aletas cruzadas	
	Aleta	Tratamiento		Tratamiento anticorrosivo	
Compresor	Cantidad			1	
	Model			Inverter	
	Tipo			Compresor scroll herméticamente sellado	
	Calentador del cárter		W	33	
Ventilador	Tipo			Ventilador helicoidal	
	Cantidad			1	
	Caudal de aire	Refrigeración	Nom. m³/min	162	
	Presión estática externa	Máx.	Pa	78	
	Sentido de descarga			Vertical	
Motor del ventilador	Cantidad			1	
	Modelo			Motor de CC sin escobillas	
	Potencia		W	750	
Nivel de potencia sonora	Refrigeración	Nom.	dBA	77	
Nivel de presión sonora	Refrigeración	Nom.	dBA	56	
Límites de funcionamiento	Refrigeración	Mín.-Máx.	°CBS	-5,0~43,0	
	Calefacción	Mín.-Máx.	°CBH	-20~15,5	
	Producción de agua	Refrigeración de espacios	Mín.-Máx.	°CBS	10~43
		Calefacción de espacios	Mín.-Máx.	°CBS	-20~20 / 24
	Agua caliente sanitaria	Mín.-Máx.	°CBS	-20~43	

2 Especificaciones

2-9 Especificaciones técnicas			REMQ5T
Refrigerante	Tipo		R-410A
	Carga	kg	9,7
Aceite refrigerante	Tipo		Aceite sintético (éter)
Conexiones de tubería	Aislamiento térmico		Liquid, Suction gas and HP/LP gas
Dispositivos de seguridad	Elemento	01	Presostato de alta
		02	Protector de sobrecarga del impulsor del ventilador
		03	Protector de sobrecarga del Inverter
		04	Fusible de la PCI

2-10 Especificaciones eléctricas			REMQ5T
Alimentación eléctrica	Nombre		Y1
	Fase		3N~
	Frecuencia	Hz	50
	Tensión	V	380-415
Límites de tensión	Mín.	%	-10
	Máx.	%	10
Corriente	Corriente nominal de funcionamiento (50 Hz)	Refrigeración	A
Corriente (50 Hz)	Valor de Ssc mínimo	kVa	1.216
	Amperios mínimos del circuito (MCA)	A	15,0
	Amperios máximos del fusible (MFA)	A	20
	Sobreintensidad total en amperios (TOCA)	A	17,3
	Amperios a plena carga (FLA)	Total	A
Notas	Impedancia del sistema		

3 Opciones

3 - 1 Opciones

3

REM5T REYQ-T

Descripción	Opción	REM5*	REYQ8*	REYQ10*	REYQ12*	REYQ14*	REYQ16*	REYQ18*	REYQ20*	2 múltiple	3 múltiple
Opción temp. ambiente baja	EKBPH012T (*1)	0	0	0	0	-	-	-	-	0	0
Calefactor de placas inferior	EKBPH020T (*1)	-	-	-	-	0	0	0	0	0	0
Kit de cable de ordenador	EKPCCAB2	0	0	0	0	0	0	0	0	0	0
Colector Refnet	KHRQ23M29H	0	0	0	0	0	0	0	0	0	0
	KHRQ23M64H	-	-	-	0	0	0	0	0	0	0
	KHRQ23M75H	-	-	-	-	-	-	-	-	0	0
Empalme refnet	KHRQ23M20T	0	0	0	0	0	0	0	0	0	0
	KHRQ23M29T9	0	0	0	0	0	0	0	0	0	0
	KHRQ23M64T	-	-	-	0	0	0	0	0	0	0
	KHRQ23M75T	-	-	-	-	-	-	-	-	0	0
Kit de conexión múltiple de exterior	BHFQ23P907	-	-	-	-	-	-	-	-	0	-
	BHFQ23P1357	-	-	-	-	-	-	-	-	-	0
Unidad sencilla BSVQ (*2) (*3)	BS1Q10A	0	0	0	0	0	0	0	0	0	0
	BS1Q16A	0	0	0	0	0	0	0	0	0	0
	BS1Q25A	0	0	0	0	0	0	0	0	0	0
Unidad múltiple BS	BS4Q14A	0	0	0	0	0	0	0	0	0	0
	BS6Q14A	0	0	0	0	0	0	0	0	0	0
	BS8Q14A	0	0	0	0	0	0	0	0	0	0
	BS10Q14A	0	0	0	0	0	0	0	0	0	0
	BS12Q14A	0	0	0	0	0	0	0	0	0	0
	BS16Q14A	0	0	0	0	0	0	0	0	0	0

Notas

1. Es necesario un calentador de placas inferior por unidad exterior.
2. Kit de reducción de sonido EKBSVQLNP
Es necesario un kit de reducción de sonido por caja BSVQ.
3. Hay disponible refrigeración técnica.
4. Opción para varios inquilinos disponible

3D088010

4 Tabla de combinaciones

4 - 1 Tabla de combinaciones

REYQ-T

		5HP	8HP	10HP	12HP	14HP	16HP	18HP	20HP
Calefacción no continua	REMQ5* (*1)	1							
	REYQ8*		1						
	REYQ10*			1					
	REYQ12*				1				
	REYQ14*					1			
	REYQ16*						1		
	REYQ18*							1	
REYQ20*								1	
Calefacción continua Unidades exteriores 2	REYQ10*	2							
	REYQ13*	1	1						
	REYQ16*		2						
	REYQ18*		1	1					
	REYQ20*		1		1				
	REYQ22*			1	1				
	REYQ24*		1				1		
	REYQ26*				1	1			
	REYQ28*				1		1		
	REYQ30*				1			1	
	REYQ32*						2		
REYQ34*						1	1		
REYQ36*						1		1	
Calefacción continua Unidades exteriores 3	REYQ38*		1		1			1	
	REYQ40*			1	1			1	
	REYQ42*			1			2		
	REYQ44*				1		2		
	REYQ46*					1	2		
	REYQ48*						3		
	REYQ50*						2	1	
	REYQ52*						1	2	
	REYQ54*							3	

Notas

1. La unidad REMQ5* no se puede utilizar como unidad independiente y no puede utilizarse en combinaciones estándar.
2. Las combinaciones estándar y libres cuentan con restricciones de tubería distintas.
3. Nunca combine más de 3 unidades para crear una combinación múltiple.

3D088011

REYQ-T

Patrón de combinación de la unidad interior	Unidad interior VRV	Unidad interior VRV Unidad de solo	Unidad Hydrobox LT	Unidad Hydrobox HT	AHU (*3)
Unidad interior VRV	o	o	o	o	o
Unidad interior VRV Unidad de solo refrigeración	o	o	o	No permitido	o
Unidad Hydrobox LT	o	o	o (*1)	o (*1)	No permitido
Unidad Hydrobox HT	o	No permitido	o (*1)	o (*1)	No permitido
AHU (*3)	o	o	No permitido	No permitido	o (*2)

Notas

1. ·Hydroboxes· indoor units may not be used without a ·VRV· indoor unit
Consulte la restricciones de relación de conexión.
2. ·AHUs·/air curtains may not be used without a ·VRV· indoor unit.
Consulte la restricciones de relación de conexión.
3. Las unidades siguientes se consideran unidades de tratamiento de aire (AHU):
 - 3.1 ·EKEV + EKEQM + AHU· coil
 - 3.2 ·Biddle· air curtain
 - 3.3 ·FXMQ*MF· unit

3D088013

5 Tablas de capacidad

5 - 1 Leyenda de la tabla de capacidades

5

Para poder satisfacer más requisitos en lo que al acceso rápido a datos en el formato necesario se refiere, hemos desarrollado una herramienta para consultar las tablas de capacidad.

A continuación, puede encontrar el enlace a la base de datos de tablas de capacidad y a una descripción general de la herramientas de las que disponemos para ayudarle a seleccionar el producto correcto.

- Base de datos de las tablas de capacidad: le permite encontrar y exportar rápidamente la información sobre capacidad según el modelo de la unidad, la temperatura de refrigerante y la relación de conexión.

→ <http://extranet.daikineurope.com/captab>

- Aplicación E-data: ofrece una descripción general completa de todos los productos Daikin disponibles en su país, con todos los datos técnicos e información comercial en su idioma. ¡Descargue la aplicación ahora!

→ <https://itunes.apple.com/us/app/daikin-e-data/id565955746?mt=8>



- Software de selección: le permite realizar cálculos de carga, selecciones de equipo y simulaciones de consumo energético en sistemas VRV, Daikin Altherma y sistemas aplicados y de refrigeración.

→ <http://extranet.daikineurope.com/en/software/downloads/default.jsp>

5 Tablas de capacidad

5 - 2 Factor de corrección de la capacidad de calefacción integrada

REYQ-T

Las tablas de capacidad de calefacción no tienen en cuenta la reducción de capacidad en caso de acumulación de escarcha o descongelado.

Los valores de capacidad que tienen en cuenta estos factores o, en otras palabras, los valores de capacidad de calefacción integrada, pueden calcularse de la siguiente forma:

Fórmula $A = B \cdot C$

- A= Capacidad de calefacción integrada
- B= Valor de características de capacidad
- C= Factor de corrección integrado para acumulación de escarcha (ver tabla)

Temperatura de aire de entrada de intercambiador de calor

[°CDB/°CWB]	-7/-7,6	-5/-5,6	-3/-3,7	0/0,7	3/2,2	5/4,1	7/6
-------------	---------	---------	---------	-------	-------	-------	-----

Factor de corrección para acumulación de escarcha (C)

Para la instalación de una sola	8HP	0,95	0,93	0,88	0,84	0,85	0,90	1,00
	10HP	0,95	0,93	0,87	0,79	0,80	0,88	1,00
	12HP	0,95	0,92	0,87	0,75	0,76	0,85	1,00
	14HP	0,95	0,92	0,86	0,72	0,73	0,84	1,00
	16HP	0,95	0,92	0,86	0,72	0,72	0,83	1,00
Para instalación de unidades múltiples	18HP	0,95	0,93	0,88	0,84	0,85	0,90	1,00
	20HP	0,95	0,93	0,88	0,84	0,85	0,90	1,00
	10HP	0,95	0,93	0,88	0,84	0,85	0,90	1,00
	13HP	0,95	0,93	0,88	0,84	0,85	0,90	1,00
	16HP	0,95	0,93	0,88	0,84	0,85	0,90	1,00
	18HP	0,95	0,93	0,88	0,82	0,83	0,89	1,00
	20HP	0,95	0,93	0,88	0,80	0,81	0,88	1,00
	22HP	0,95	0,92	0,87	0,77	0,78	0,86	1,00
	24HP	0,95	0,92	0,87	0,75	0,76	0,85	1,00
	26HP	0,95	0,92	0,86	0,73	0,74	0,84	1,00
	28HP	0,95	0,92	0,86	0,73	0,74	0,84	1,00
	30HP	0,95	0,93	0,87	0,80	0,81	0,88	1,00
	32HP	0,95	0,92	0,86	0,71	0,72	0,83	1,00
	34HP	0,95	0,92	0,87	0,78	0,79	0,87	1,00
	36HP	0,95	0,92	0,87	0,78	0,79	0,87	1,00
	38HP	0,95	0,93	0,88	0,83	0,84	0,89	1,00
	40HP	0,95	0,93	0,87	0,80	0,81	0,88	1,00
	42HP	0,95	0,92	0,86	0,73	0,74	0,84	1,00
	44HP	0,95	0,92	0,86	0,72	0,73	0,84	1,00
	46HP	0,95	0,92	0,86	0,72	0,72	0,83	1,00
48HP	0,95	0,92	0,86	0,71	0,72	0,83	1,00	
50HP	0,95	0,92	0,87	0,76	0,77	0,86	1,00	
52HP	0,95	0,93	0,87	0,80	0,81	0,88	1,00	
54HP	0,95	0,93	0,88	0,84	0,85	0,90	1,00	

Notas

1. La figura presenta la capacidad de calefacción integrada para un ciclo individual (de un descongelado al siguiente).
2. Si se acumula nieve sobre el intercambiador de calor de la unidad exterior, se reducirá la capacidad de forma temporal, en función de la temperatura exterior (°C DB), la humedad relativa (RH) y el nivel de congelación.
3. Los datos de combinación múltiple VRV4 se corresponden con la combinación múltiple estándar del gráfico 3D088011.

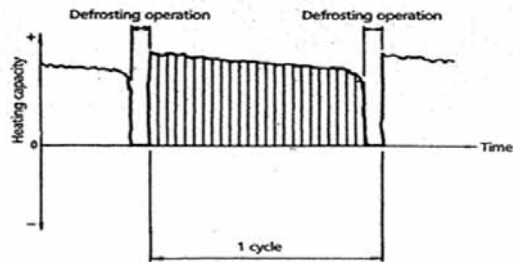

3D088034

5 Tablas de capacidad

5 - 3 Factor de corrección de la capacidad

5

**REYQ8T
REYQ22T**

Relación de corrección para capacidad de refrigeración

Relación de corrección para capacidad de calefacción

Designación

Hp: Máxima diferencia de nivel (m) entre las unidades exteriores e interiores cuando la unidad exterior está colocada más arriba que las unidades interiores.

Hm: Máxima diferencia de nivel (m) entre las unidades exteriores e interiores cuando la unidad exterior está colocada más abajo que las unidades interiores.

L: Longitud de tubería equivalente [m]

Notas

- Estas figuras describen el factor de corrección de capacidad asociado a la longitud de las tuberías de un sistema de unidad interior estándar con la carga máxima (el termostato ajustado al máximo), en condiciones estándar. Además, en condiciones de carga parcial, solo existe una desviación mínima en relación con la relación de corrección de capacidad, tal y como muestran las figuras anteriores.
- Método de cálculo de la capacidad de las unidades exteriores.**
La capacidad máxima del sistema será o bien la capacidad total de las unidades interiores o la capacidad máxima de las unidades exteriores, tal y como se indica a continuación (el que sea menor de los dos valores).
Relación de conexión interior ≤ 100%.
Capacidad máxima de las unidades exteriores = Capacidad de unidades exteriores a partir de tabla de capacidades con relación de conexión del 100% X Relación de corrección de tuberías hasta la unidad interior más alejada
Relación de conexión interior > 100%.
Capacidad máxima de las unidades exteriores = Capacidad de unidades exteriores a partir de tabla de capacidades con relación de conexión instalada X Relación de corrección de tuberías hasta la unidad interior más alejada
- Aumento de tamaño de la tubería de líquido principal**

Modelo	Lado de líquido estándar Ø	Lado de líquido aumentado Ø
8HP	9,5	12,7
22HP	15,9	19,1

Para conocer las configuraciones de sistema permitidas y las normas para aumentar la tubería de líquido principal, consulte el manual de instalación.

- Longitud equivalente total
Longitud equivalente total = Longitud equivalente de la tubería principal X Factor de corrección + Longitud equivalente de las tuberías de ramificación
Seleccione el factor de corrección en la siguiente tabla.

Modelo	Relación de corrección para capacidad de refrigeración		Relación de corrección para capacidad de calefacción	
	Tamaño estándar	Aumento de tamaño	Tamaño estándar	Aumento de tamaño
8HP	1	0,5	1	0,2
22HP	1	0,5	1	0,4

- Ejemplo 8HP

Longitud equivalente total

- Modo refrigeración = 80 m x 0,5 + 40 m = 80 m
- Modo calefacción = 80 m x 0,2 + 40 m = 56 m

Relación de conexión de capacidad (diferencia de altura = 0)

- Modo refrigeración = 0,86
- Modo calefacción = 1,0

3D088033

REYQ10T

Relación de corrección para capacidad de refrigeración

Relación de corrección para capacidad de calefacción

Designación

Hp: Máxima diferencia de nivel (m) entre las unidades exteriores e interiores cuando la unidad exterior está colocada más arriba que las unidades interiores.

Hm: Máxima diferencia de nivel (m) entre las unidades exteriores e interiores cuando la unidad exterior está colocada más abajo que las unidades interiores.

L: Longitud de tubería equivalente [m]

Notas

- Estas figuras describen el factor de corrección de capacidad asociado a la longitud de las tuberías de un sistema de unidad interior estándar con la carga máxima (el termostato ajustado al máximo), en condiciones estándar. Además, en condiciones de carga parcial, solo existe una desviación mínima en relación con la relación de corrección de capacidad, tal y como muestran las figuras anteriores.
- Método de cálculo de la capacidad de las unidades exteriores.**
La capacidad máxima del sistema será o bien la capacidad total de las unidades interiores o la capacidad máxima de las unidades exteriores, tal y como se indica a continuación (el que sea menor de los dos valores).
Relación de conexión interior ≤ 100%.
Capacidad máxima de las unidades exteriores = Capacidad de unidades exteriores a partir de tabla de capacidades con relación de conexión del 100% X Relación de corrección de tuberías hasta la unidad interior más alejada
Relación de conexión interior > 100%.
Capacidad máxima de las unidades exteriores = Capacidad de unidades exteriores a partir de tabla de capacidades con relación de conexión instalada X Relación de corrección de tuberías hasta la unidad interior más alejada
- Aumento de tamaño de la tubería de líquido principal**

Modelo	Lado de líquido estándar Ø	Lado de líquido aumentado Ø
10HP	9,5	12,7

Para conocer las configuraciones de sistema permitidas y las normas para aumentar la tubería de líquido principal, consulte el manual de instalación.

- Longitud equivalente total
Longitud equivalente total = Longitud equivalente de la tubería principal X Factor de corrección + Longitud equivalente de las tuberías de ramificación
Seleccione el factor de corrección en la siguiente tabla.

Modelo	Relación de corrección para capacidad de refrigeración		Relación de corrección para capacidad de calefacción	
	Tamaño estándar	Aumento de tamaño	Tamaño estándar	Aumento de tamaño
10HP	1	0,5	1	0,2

- Ejemplo 10HP

Longitud equivalente total

- Modo refrigeración = 80 m x 0,5 + 40 m = 80 m
- Modo calefacción = 80 m x 0,2 + 40 m = 56 m

Relación de conexión de capacidad (diferencia de altura = 0)

- Modo refrigeración = 0,88
- Modo calefacción = 1,0

3D088033

5 Tablas de capacidad

5 - 3 Factor de corrección de la capacidad

REYQ12T
REYQ18T
REYQ26T
REYQ28T
REYQ30T
REYQ38T
REYQ40T
REYQ42T
REYQ44T

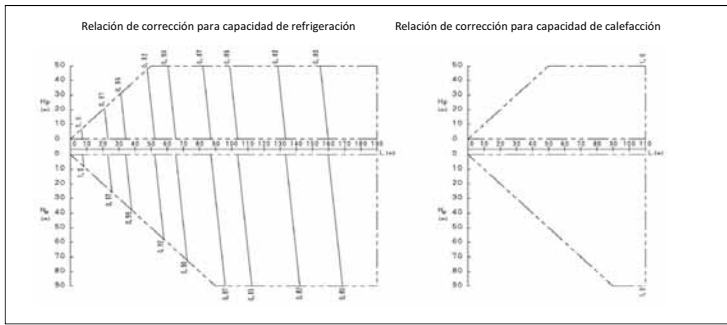

Designación

Hp: Máxima diferencia de nivel (m) entre las unidades exteriores e interiores cuando la unidad exterior está colocada más arriba que las unidades interiores.

Hm: Máxima diferencia de nivel (m) entre las unidades exteriores e interiores cuando la unidad exterior está colocada más abajo que las unidades interiores.

L: Longitud de tubería equivalente [m]

Notas

1. Estas figuras describen el factor de corrección de capacidad asociado a la longitud de las tuberías de un sistema de unidad interior estándar con la carga máxima (el termostato ajustado al máximo), en condiciones estándar. Además, en condiciones de carga parcial, solo existe una desviación mínima en relación con la relación de corrección de capacidad, tal y como muestran las figuras anteriores.

2. **Método de cálculo de la capacidad de las unidades exteriores.**

La capacidad máxima del sistema será o bien la capacidad total de las unidades interiores o la capacidad máxima de las unidades exteriores, tal y como se indica a continuación (el que sea menor de los dos valores).

Relación de conexión interior ≤ 100%.

Capacidad máxima de las unidades exteriores = Capacidad de unidades exteriores a partir de tabla de capacidades con relación de conexión del 100% X Relación de corrección de tuberías hasta la unidad interior más alejada

Relación de conexión interior > 100%.

Capacidad máxima de las unidades exteriores = Capacidad de unidades exteriores a partir de tabla de capacidades con relación de conexión instalada X Relación de corrección de tuberías hasta la unidad interior más alejada

3. Aumento de tamaño de la tubería de líquido principal

Modelo	Lado de líquido estándar Ø	Lado de líquido aumentado Ø
12HP	12,7	15,9
18HP	15,9	19,1
26+28+30+38+40+42+44HP	19,1	22,2

Para conocer las configuraciones de sistema permitidas y las normas para aumentar la tubería de líquido principal, consulte el manual de instalación.

4. Longitud equivalente total

Longitud equivalente total = Longitud equivalente de la tubería principal X Factor de corrección + Longitud equivalente de las tuberías de ramificación

Selección el factor de corrección en la siguiente tabla.

Modelo	Relación de corrección para capacidad de refrigeración		Relación de corrección para capacidad de calefacción	
	Tamaño estándar	Aumento de tamaño	Tamaño estándar	Aumento de tamaño
12HP	1	0,5	1	0,3
18+26+28+30+38+40+42+44HP	1	0,5	1	0,4

5. Ejemplo 18HP

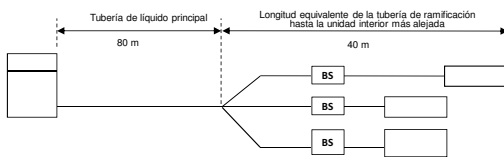

Longitud equivalente total

- Modo refrigeración = 80 m x 0,5 + 40 m = 80 m
- Modo calefacción = 80 m x 0,4 + 40 m = 72 m

Relación de conexión de capacidad (diferencia de altura = 0)

- Modo refrigeración = 0,88
- Modo calefacción = 1,0

3D088033

REYQ13T
REYQ14T

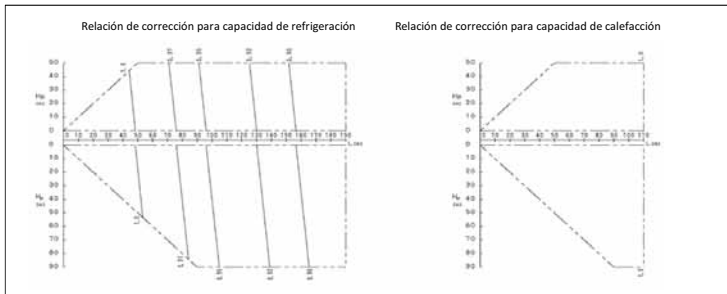

Designación

Hp: Máxima diferencia de nivel (m) entre las unidades exteriores e interiores cuando la unidad exterior está colocada más arriba que las unidades interiores.

Hm: Máxima diferencia de nivel (m) entre las unidades exteriores e interiores cuando la unidad exterior está colocada más abajo que las unidades interiores.

L: Longitud de tubería equivalente [m]

Notas

1. Estas figuras describen el factor de corrección de capacidad asociado a la longitud de las tuberías de un sistema de unidad interior estándar con la carga máxima (el termostato ajustado al máximo), en condiciones estándar. Además, en condiciones de carga parcial, solo existe una desviación mínima en relación con la relación de corrección de capacidad, tal y como muestran las figuras anteriores.

2. **Método de cálculo de la capacidad de las unidades exteriores.**

La capacidad máxima del sistema será o bien la capacidad total de las unidades interiores o la capacidad máxima de las unidades exteriores, tal y como se indica a continuación (el que sea menor de los dos valores).

Relación de conexión interior ≤ 100%.

Capacidad máxima de las unidades exteriores = Capacidad de unidades exteriores a partir de tabla de capacidades con relación de conexión del 100% X Relación de corrección de tuberías hasta la unidad interior más alejada

Relación de conexión interior > 100%.

Capacidad máxima de las unidades exteriores = Capacidad de unidades exteriores a partir de tabla de capacidades con relación de conexión instalada X Relación de corrección de tuberías hasta la unidad interior más alejada

3. Aumento de tamaño de la tubería de líquido principal

Modelo	Lado de líquido estándar Ø	Lado de líquido aumentado Ø
13+14HP	12,7	15,9

Para conocer las configuraciones de sistema permitidas y las normas para aumentar la tubería de líquido principal, consulte el manual de instalación.

4. Longitud equivalente total

Longitud equivalente total = Longitud equivalente de la tubería principal X Factor de corrección + Longitud equivalente de las tuberías de ramificación

Selección el factor de corrección en la siguiente tabla.

Modelo	Relación de corrección para capacidad de refrigeración		Relación de corrección para capacidad de calefacción	
	Tamaño estándar	Aumento de tamaño	Tamaño estándar	Aumento de tamaño
13+14HP	1	0,5	1	0,3

5. Ejemplo 14HP

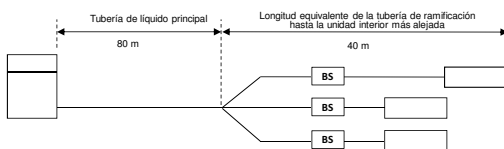

Longitud equivalente total

- Modo refrigeración = 80 m x 0,5 + 40 m = 80 m
- Modo calefacción = 80 m x 0,3 + 40 m = 64 m

Relación de conexión de capacidad (diferencia de altura = 0)

- Modo refrigeración = 0,96
- Modo calefacción = 1,0

3D088033

5 Tablas de capacidad

5 - 3 Factor de corrección de la capacidad

5

REYQ16T

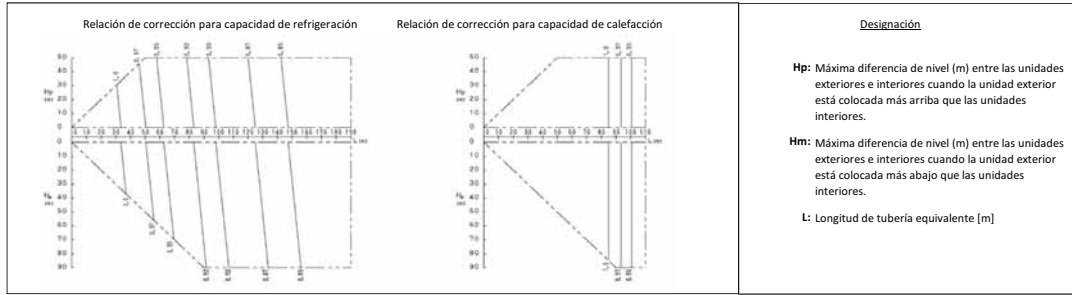

Designación

Hp: Máxima diferencia de nivel (m) entre las unidades exteriores e interiores cuando la unidad exterior está colocada más arriba que las unidades interiores.

Hm: Máxima diferencia de nivel (m) entre las unidades exteriores e interiores cuando la unidad exterior está colocada más abajo que las unidades interiores.

L: Longitud de tubería equivalente [m]

Notas

1. Estas figuras describen el factor de corrección de capacidad asociado a la longitud de las tuberías de un sistema de unidad interior estándar con la carga máxima (el termostato ajustado al máximo), en condiciones estándar. Además, en condiciones de carga parcial, solo existe una desviación mínima en relación con la relación de corrección de capacidad, tal y como muestran las figuras anteriores.

2. Método de cálculo de la capacidad de las unidades exteriores.

La capacidad máxima del sistema será o bien la capacidad total de las unidades interiores o la capacidad máxima de las unidades exteriores, tal y como se indica a continuación (el que sea menor de los dos valores).

Relación de conexión interior ≤ 100%.

Capacidad máxima de las unidades exteriores = Capacidad de unidades exteriores a partir de tabla de capacidades con relación de conexión del 100% X Relación de corrección de tuberías hasta la unidad interior más alejada

Relación de conexión interior > 100%.

Capacidad máxima de las unidades exteriores = Capacidad de unidades exteriores a partir de tabla de capacidades con relación de conexión instalada X Relación de corrección de tuberías hasta la unidad interior más alejada

3. Aumento de tamaño de la tubería de líquido principal

Modelo	Lado de líquido estándar Ø	Lado de líquido aumentado Ø
16HP	12,7	15,9

Para conocer las configuraciones de sistema permitidas y las normas para aumentar la tubería de líquido principal, consulte el manual de instalación.

4. Longitud equivalente total

Longitud equivalente total = Longitud equivalente de la tubería principal X Factor de corrección + Longitud equivalente de las tuberías de ramificación

Seleccione el factor de corrección en la siguiente tabla.

Modelo	Relación de corrección para capacidad de refrigeración		Relación de corrección para capacidad de calefacción	
	Tamaño estándar	Aumento de tamaño	Tamaño estándar	Aumento de tamaño
16HP	1	0,5	1	0,3

5. Ejemplo 16HP

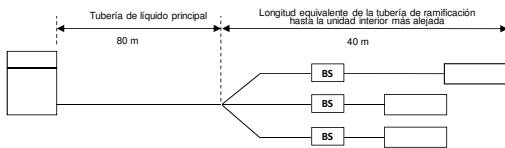

Longitud equivalente total

- Modo refrigeración = 80 m x 0,5 + 40 m = 80 m
- Modo calefacción = 80 m x 0,3 + 40 m = 64 m

Relación de conexión de capacidad (diferencia de altura = 0)

- Modo refrigeración = 0,93
- Modo calefacción = 1,0

3D088033

REYQ20T
REYQ32T
REYQ34T



Designación

Hp: Máxima diferencia de nivel (m) entre las unidades exteriores e interiores cuando la unidad exterior está colocada más arriba que las unidades interiores.

Hm: Máxima diferencia de nivel (m) entre las unidades exteriores e interiores cuando la unidad exterior está colocada más abajo que las unidades interiores.

L: Longitud de tubería equivalente [m]

Notas

1. Estas figuras describen el factor de corrección de capacidad asociado a la longitud de las tuberías de un sistema de unidad interior estándar con la carga máxima (el termostato ajustado al máximo), en condiciones estándar. Además, en condiciones de carga parcial, solo existe una desviación mínima en relación con la relación de corrección de capacidad, tal y como muestran las figuras anteriores.

2. Método de cálculo de la capacidad de las unidades exteriores.

La capacidad máxima del sistema será o bien la capacidad total de las unidades interiores o la capacidad máxima de las unidades exteriores, tal y como se indica a continuación (el que sea menor de los dos valores).

Relación de conexión interior ≤ 100%.

Capacidad máxima de las unidades exteriores = Capacidad de unidades exteriores a partir de tabla de capacidades con relación de conexión del 100% X Relación de corrección de tuberías hasta la unidad interior más alejada

Relación de conexión interior > 100%.

Capacidad máxima de las unidades exteriores = Capacidad de unidades exteriores a partir de tabla de capacidades con relación de conexión instalada X Relación de corrección de tuberías hasta la unidad interior más alejada

3. Aumento de tamaño de la tubería de líquido principal

Modelo	Lado de líquido estándar Ø	Lado de líquido aumentado Ø
20HP	15,9	19,1
32+34HP	19,1	22,2

Para conocer las configuraciones de sistema permitidas y las normas para aumentar la tubería de líquido principal, consulte el manual de instalación.

4. Longitud equivalente total

Longitud equivalente total = Longitud equivalente de la tubería principal X Factor de corrección + Longitud equivalente de las tuberías de ramificación

Seleccione el factor de corrección en la siguiente tabla.

Modelo	Relación de corrección para capacidad de refrigeración		Relación de corrección para capacidad de calefacción	
	Tamaño estándar	Aumento de tamaño	Tamaño estándar	Aumento de tamaño
20+32+34HP	1	0,5	1	0,4

5. Ejemplo 20HP

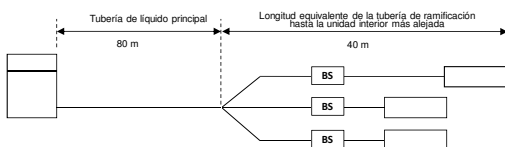

Longitud equivalente total

- Modo refrigeración = 80 m x 0,5 + 40 m = 80 m
- Modo calefacción = 80 m x 0,4 + 40 m = 72 m

Relación de conexión de capacidad (diferencia de altura = 0)

- Modo refrigeración = 0,88
- Modo calefacción = 1,0

3D088033

5 Tablas de capacidad

5 - 3 Factor de corrección de la capacidad

REYQ24T

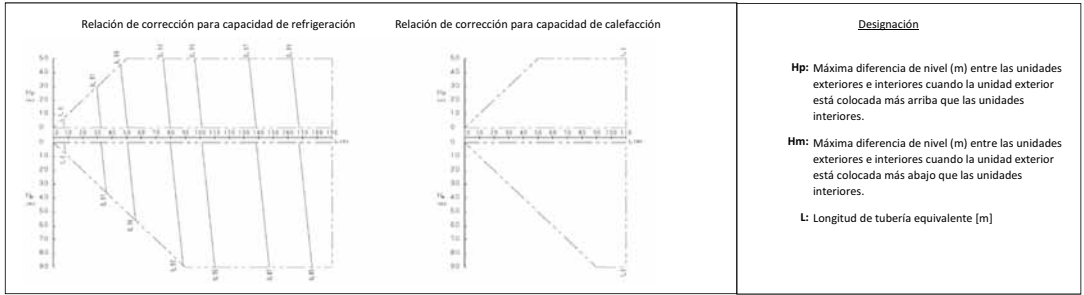

Designación

Hp: Máxima diferencia de nivel (m) entre las unidades exteriores e interiores cuando la unidad exterior está colocada más arriba que las unidades interiores.

Hm: Máxima diferencia de nivel (m) entre las unidades exteriores e interiores cuando la unidad exterior está colocada más abajo que las unidades interiores.

L: Longitud de tubería equivalente [m]

Notas

1. Estas figuras describen el factor de corrección de capacidad asociado a la longitud de las tuberías de un sistema de unidad interior estándar con la carga máxima (el termostato ajustado al máximo), en condiciones estándar. Además, en condiciones de carga parcial, solo existe una desviación mínima en relación con la relación de corrección de capacidad, tal y como muestran las figuras anteriores.

2. **Método de cálculo de la capacidad de las unidades exteriores.**

La capacidad máxima del sistema será o bien la capacidad total de las unidades interiores o la capacidad máxima de las unidades exteriores, tal y como se indica a continuación (el que sea menor de los dos valores).

Relación de conexión interior ≤ 100%.

Capacidad máxima de las unidades exteriores = Capacidad de unidades exteriores a partir de tabla de capacidades con relación de conexión del 100% X Relación de corrección de tuberías hasta la unidad interior más alejada

Relación de conexión interior > 100%.

Capacidad máxima de las unidades exteriores = Capacidad de unidades exteriores a partir de tabla de capacidades con relación de conexión instalada X Relación de corrección de tuberías hasta la unidad interior más alejada

3. Aumento de tamaño de la tubería de líquido principal

Modelo	Lado de líquido estándar Ø	Lado de líquido aumentado Ø
24HP	15,9	19,1

Para conocer las configuraciones de sistema permitidas y las normas para aumentar la tubería de líquido principal, consulte el manual de instalación.

4. Longitud equivalente total

Longitud equivalente total = Longitud equivalente de la tubería principal X Factor de corrección + Longitud equivalente de las tuberías de ramificación

Seleccione el factor de corrección en la siguiente tabla.

Modelo	Relación de corrección para capacidad de refrigeración		Relación de corrección para capacidad de calefacción	
	Tamaño estándar	Aumento de tamaño	Tamaño estándar	Aumento de tamaño
24HP	1	0,5	1	0,4

5. Ejemplo 24HP

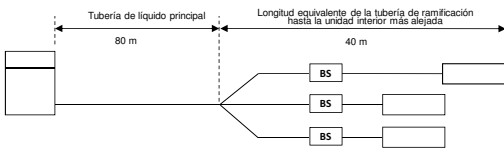

Longitud equivalente total

- Modo refrigeración = 80 m x 0,5 + 40 m = 80 m
- Modo calefacción = 80 m x 0,4 + 40 m = 72 m

Relación de conexión de capacidad (diferencia de altura = 0)

- Modo refrigeración = 0,93
- Modo calefacción = 1,0

3D088033

REYQ36T



Designación

Hp: Máxima diferencia de nivel (m) entre las unidades exteriores e interiores cuando la unidad exterior está colocada más arriba que las unidades interiores.

Hm: Máxima diferencia de nivel (m) entre las unidades exteriores e interiores cuando la unidad exterior está colocada más abajo que las unidades interiores.

L: Longitud de tubería equivalente [m]

Notas

1. Estas figuras describen el factor de corrección de capacidad asociado a la longitud de las tuberías de un sistema de unidad interior estándar con la carga máxima (el termostato ajustado al máximo), en condiciones estándar. Además, en condiciones de carga parcial, solo existe una desviación mínima en relación con la relación de corrección de capacidad, tal y como muestran las figuras anteriores.

2. **Método de cálculo de la capacidad de las unidades exteriores.**

La capacidad máxima del sistema será o bien la capacidad total de las unidades interiores o la capacidad máxima de las unidades exteriores, tal y como se indica a continuación (el que sea menor de los dos valores).

Relación de conexión interior ≤ 100%.

Capacidad máxima de las unidades exteriores = Capacidad de unidades exteriores a partir de tabla de capacidades con relación de conexión del 100% X Relación de corrección de tuberías hasta la unidad interior más alejada

Relación de conexión interior > 100%.

Capacidad máxima de las unidades exteriores = Capacidad de unidades exteriores a partir de tabla de capacidades con relación de conexión instalada X Relación de corrección de tuberías hasta la unidad interior más alejada

3. Aumento de tamaño de la tubería de líquido principal

Modelo	Lado de líquido estándar Ø	Lado de líquido aumentado Ø
36HP	19,1	22,2

Para conocer las configuraciones de sistema permitidas y las normas para aumentar la tubería de líquido principal, consulte el manual de instalación.

4. Longitud equivalente total

Longitud equivalente total = Longitud equivalente de la tubería principal X Factor de corrección + Longitud equivalente de las tuberías de ramificación

Seleccione el factor de corrección en la siguiente tabla.

Modelo	Relación de corrección para capacidad de refrigeración		Relación de corrección para capacidad de calefacción	
	Tamaño estándar	Aumento de tamaño	Tamaño estándar	Aumento de tamaño
36HP	1	0,5	1	0,4

5. Ejemplo 36HP

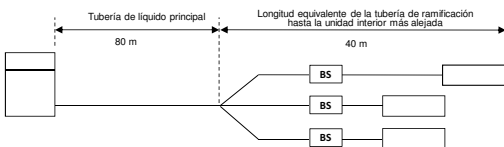

Longitud equivalente total

- Modo refrigeración = 80 m x 0,5 + 40 m = 80 m
- Modo calefacción = 80 m x 0,4 + 40 m = 72 m

Relación de conexión de capacidad (diferencia de altura = 0)

- Modo refrigeración = 0,92
- Modo calefacción = 1,0

3D088033

5 Tablas de capacidad

5 - 3 Factor de corrección de la capacidad

5

REYQ46T



Designación

Hp: Máxima diferencia de nivel (m) entre las unidades exteriores e interiores cuando la unidad exterior está colocada más arriba que las unidades interiores.

Hm: Máxima diferencia de nivel (m) entre las unidades exteriores e interiores cuando la unidad exterior está colocada más abajo que las unidades interiores.

L: Longitud de tubería equivalente [m]

Notas

1. Estas figuras describen el factor de corrección de capacidad asociado a la longitud de las tuberías de un sistema de unidad interior estándar con la carga máxima (el termostato ajustado al máximo), en condiciones estándar. Además, en condiciones de carga parcial, solo existe una desviación mínima en relación con la relación de corrección de capacidad, tal y como muestran las figuras anteriores.

2. **Método de cálculo de la capacidad de las unidades exteriores.**

La capacidad máxima del sistema será o bien la capacidad total de las unidades interiores o la capacidad máxima de las unidades exteriores, tal y como se indica a continuación (el que sea menor de los dos valores).

Relación de conexión interior ≤ 100%.

Capacidad máxima de las unidades exteriores = Capacidad de unidades exteriores a partir de tabla de capacidades con relación de conexión del 100% X Relación de corrección de tuberías hasta la unidad interior más alejada

Relación de conexión interior > 100%.

Capacidad máxima de las unidades exteriores = Capacidad de unidades exteriores a partir de tabla de capacidades con relación de conexión instalada X Relación de corrección de tuberías hasta la unidad interior más alejada

3. **Aumento de tamaño de la tubería de líquido principal**

Modelo	Lado de líquido estándar Ø	Lado de líquido aumentado Ø
46HP	19,1	22,2

Para conocer las configuraciones de sistema permitidas y las normas para aumentar la tubería de líquido principal, consulte el manual de instalación.

4. **Longitud equivalente total**

Longitud equivalente total = Longitud equivalente de la tubería principal X Factor de corrección + Longitud equivalente de las tuberías de ramificación

Seleccione el factor de corrección en la siguiente tabla.

Modelo	Relación de corrección para capacidad de refrigeración		Relación de corrección para capacidad de calefacción	
	Tamaño estándar	Aumento de tamaño	Tamaño estándar	Aumento de tamaño
46HP	1	0,5	1	0,4

5. **Ejemplo 46HP**

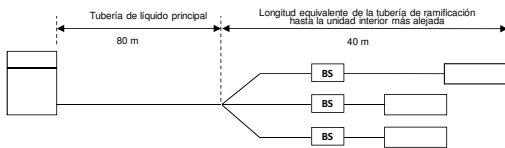

Longitud equivalente total

- Modo refrigeración = 80 m x 0,5 + 40 m = 80 m
- Modo calefacción = 80 m x 0,4 + 40 m = 72 m

Relación de conexión de capacidad (diferencia de altura = 0)

- Modo refrigeración = 0,88
- Modo calefacción = 1,0

3D088033

REYQ48T
REYQ50T
REYQ52T
REYQ54T



Designación

Hp: Máxima diferencia de nivel (m) entre las unidades exteriores e interiores cuando la unidad exterior está colocada más arriba que las unidades interiores.

Hm: Máxima diferencia de nivel (m) entre las unidades exteriores e interiores cuando la unidad exterior está colocada más abajo que las unidades interiores.

L: Longitud de tubería equivalente [m]

Notas

1. Estas figuras describen el factor de corrección de capacidad asociado a la longitud de las tuberías de un sistema de unidad interior estándar con la carga máxima (el termostato ajustado al máximo), en condiciones estándar. Además, en condiciones de carga parcial, solo existe una desviación mínima en relación con la relación de corrección de capacidad, tal y como muestran las figuras anteriores.

2. **Método de cálculo de la capacidad de las unidades exteriores.**

La capacidad máxima del sistema será o bien la capacidad total de las unidades interiores o la capacidad máxima de las unidades exteriores, tal y como se indica a continuación (el que sea menor de los dos valores).

Relación de conexión interior ≤ 100%.

Capacidad máxima de las unidades exteriores = Capacidad de unidades exteriores a partir de tabla de capacidades con relación de conexión del 100% X Relación de corrección de tuberías hasta la unidad interior más alejada

Relación de conexión interior > 100%.

Capacidad máxima de las unidades exteriores = Capacidad de unidades exteriores a partir de tabla de capacidades con relación de conexión instalada X Relación de corrección de tuberías hasta la unidad interior más alejada

3. **Aumento de tamaño de la tubería de líquido principal**

Modelo	Lado de líquido estándar Ø	Lado de líquido aumentado Ø
48~54HP	19,1	22,2

Para conocer las configuraciones de sistema permitidas y las normas para aumentar la tubería de líquido principal, consulte el manual de instalación.

4. **Longitud equivalente total**

Longitud equivalente total = Longitud equivalente de la tubería principal X Factor de corrección + Longitud equivalente de las tuberías de ramificación

Seleccione el factor de corrección en la siguiente tabla.

Modelo	Relación de corrección para capacidad de refrigeración		Relación de corrección para capacidad de calefacción	
	Tamaño estándar	Aumento de tamaño	Tamaño estándar	Aumento de tamaño
48~54HP	1	0,5	1	0,4

5. **Ejemplo 48HP**

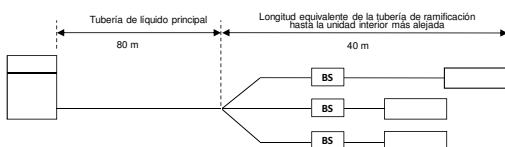

Longitud equivalente total

- Modo refrigeración = 80 m x 0,5 + 40 m = 80 m
- Modo calefacción = 80 m x 0,4 + 40 m = 72 m

Relación de conexión de capacidad (diferencia de altura = 0)

- Modo refrigeración = 0,88
- Modo calefacción = 1,0

3D088033

6 Planos de dimensiones

6 - 1 Planos de dimensiones

**REMQ5T
REYQ8-12T**

Detalle A, Detalle B, Vista C

4-15x22.5mm Orificio apaisado
Orificio de pernos para base

Modelo	AA	AB	AC
RYYQ8T, RYQ8T, RXYQ8T	248	-	-
RYYQ10-12T, RXYQ10-12T, RXYQ12T	195	-	-
RYQ8T	248	208	240
REMQ5T, RYMQ10-12T, REYQ8-12T	195	208	240

Notas

- El detalle A y el detalle B muestran las dimensiones después de la fijación de las tuberías.
- Elementos 4 - 10: Orificio ciego.
- Tubo de gas
RYYQ8T, RYQ8T, RXYQ8T, RXYQ8T : Conexión soldada de Ø 19.1
RYYQ10T, RYQ10T, RXYQ10T, RXYQ10T : Conexión soldada de Ø 22.2
REMQ5T, REYQ8-12T : Conexión soldada de Ø 28.4
RYYQ12T, RYQ12T, RXYQ12T, RXYQ12T : Conexión soldada de Ø 28.6
- Tubo de líquido
RYYQ8-10T, RYQ8-10T, RXYQ8-10T, RXYQ8-10T : Conexión soldada de Ø 9.5
Q8-10T, REMQ5T, REYQ8-12T : Conexión soldada de Ø 9.5
RYYQ12T, RYQ12T, RXYQ12T, RXYQ12T : Conexión soldada de Ø 12.7
- Tubo de comp
RYYQ8-10T : Conexión soldada de Ø 19.1
RYYQ12T : Conexión soldada de Ø 22.2
- Tubería de gas de presión alta/baja
REMQ5T, REYQ8-12T : Conexión soldada de Ø 19.1

11	Terminal de conexión a tierra	Interior de la caja de interruptores (MB)
10	Orificio para el paso de tubería (inferior)	
9	Orificio para el paso de tubería (frontal)	
8	Orificio para el paso de cable de alimentación (inferior)	Ø65
7	Orificio para el paso de cable de alimentación (frontal)	Ø27
6	Orificio para el paso de cable de alimentación (lateral)	Ø65
5	Orificio para el paso de cable de alimentación (superior)	Ø65
4	Orificio para el paso de cable de alimentación (lateral)	Ø65
3	Puerto de conexión de tubo de compensación	Consulte la nota 3.
2	Puerto de conexión de tubo de gas	Consulte la nota 3.
1	Puerto de conexión de tubo de líquido	Consulte la nota 3.
ND	Nombre de pieza	Observar

2D079532B

REYQ14-20T

Detalle A, Detalle B, Vista C

4-15x22.5mm - Orificio apaisado
Orificio de pernos para base

Modelo	AA	AB
RYMQ14-16T, RXYQ14-16T, REYQ14-20T	240	205
RYMQ18-20T, RXYQ18-20T	240	210

Notas

- El detalle A y el detalle B muestran las dimensiones después de la fijación de las tuberías.
- Elementos 4 - 10: Orificio ciego.
- Tubo de gas
REYQ14-20T : Conexión soldada de Ø 25.4
RYYQ14-20T, RYMQ14-20T, RXYQ14-20T, RXYQ14-20T : Conexión soldada de Ø 28.6
- Tubo de líquido
RYYQ14-16T, RYQ14-16T, RXYQ14-16T, RXYQ14-16T : Conexión soldada de Ø 12.7
RYYQ18-20T, RYQ18-20T, RXYQ18-20T, RXYQ18-20T : Conexión soldada de Ø 15.9
- Tubo de comp
RYYQ14-16T : Conexión soldada de Ø 22.2
RYMQ18-20T : Conexión soldada de Ø 28.6
- Tubería de gas de presión alta/baja
REYQ14-20T : Conexión soldada de Ø 22.2

11	Terminal de conexión a tierra	Interior de la caja de interruptores (MB)
10	Orificio para el paso de tubería (inferior)	
9	Orificio para el paso de tubería (frontal)	
8	Orificio para el paso de cable de alimentación (inferior)	Ø65
7	Orificio para el paso de cable de alimentación (frontal)	Ø27
6	Orificio para el paso de cable de alimentación (lateral)	Ø65
5	Orificio para el paso de cable de alimentación (superior)	Ø65
4	Orificio para el paso de cable de alimentación (lateral)	Ø65
3	Puerto de conexión de tubo de compensación	Consulte la nota 3.
2	Puerto de conexión de tubo de gas	Consulte la nota 3.
1	Puerto de conexión de tubo de líquido	Consulte la nota 3.
ND	Nombre de pieza	Observar

2D079533B

7 Centro de gravedad

7 - 1 Centro de gravedad

7

REMQ5T
REYQ8-12T

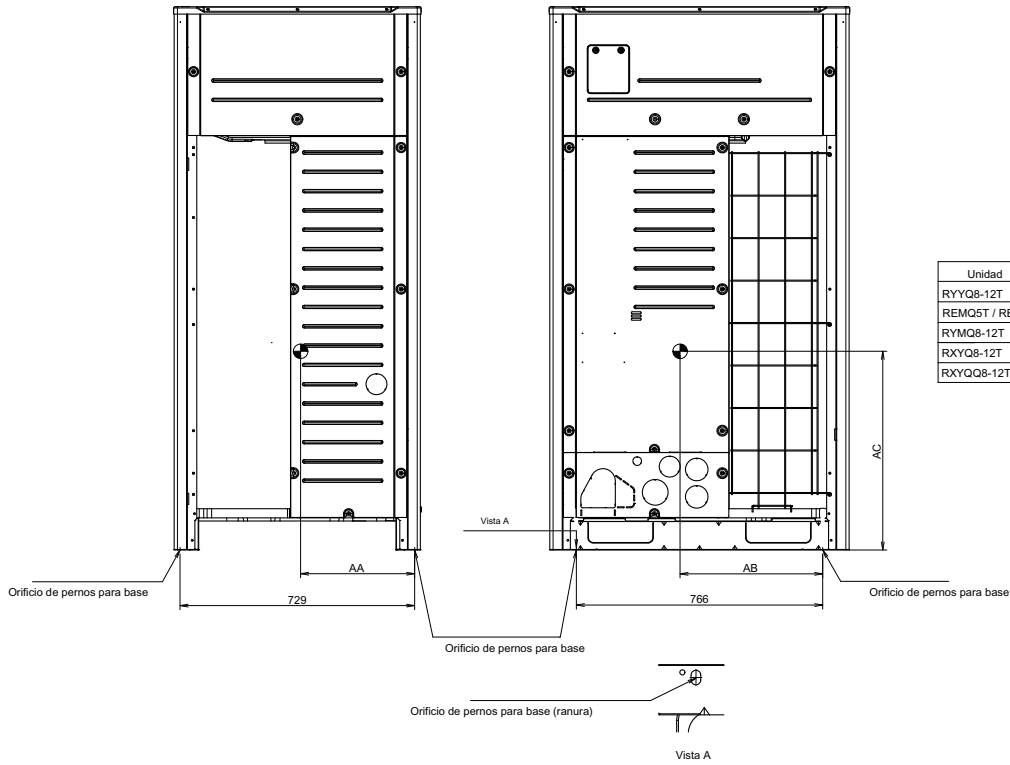

3D079582B

REYQ14-20T

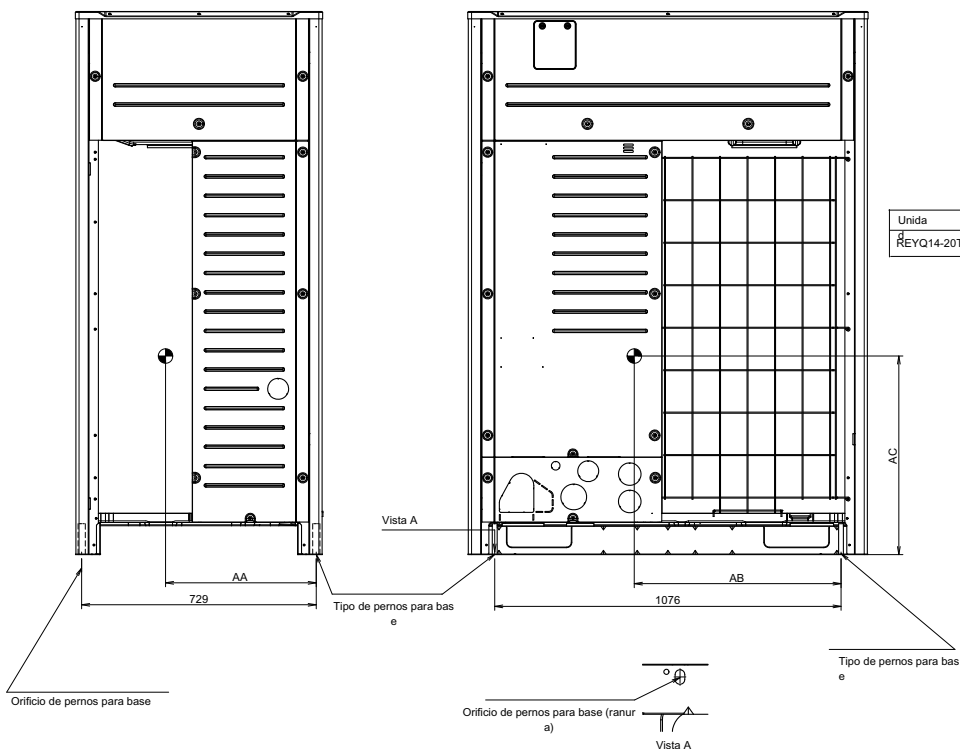

3D079583B

8 Diagramas de tuberías

8 - 1 Diagramas de tuberías

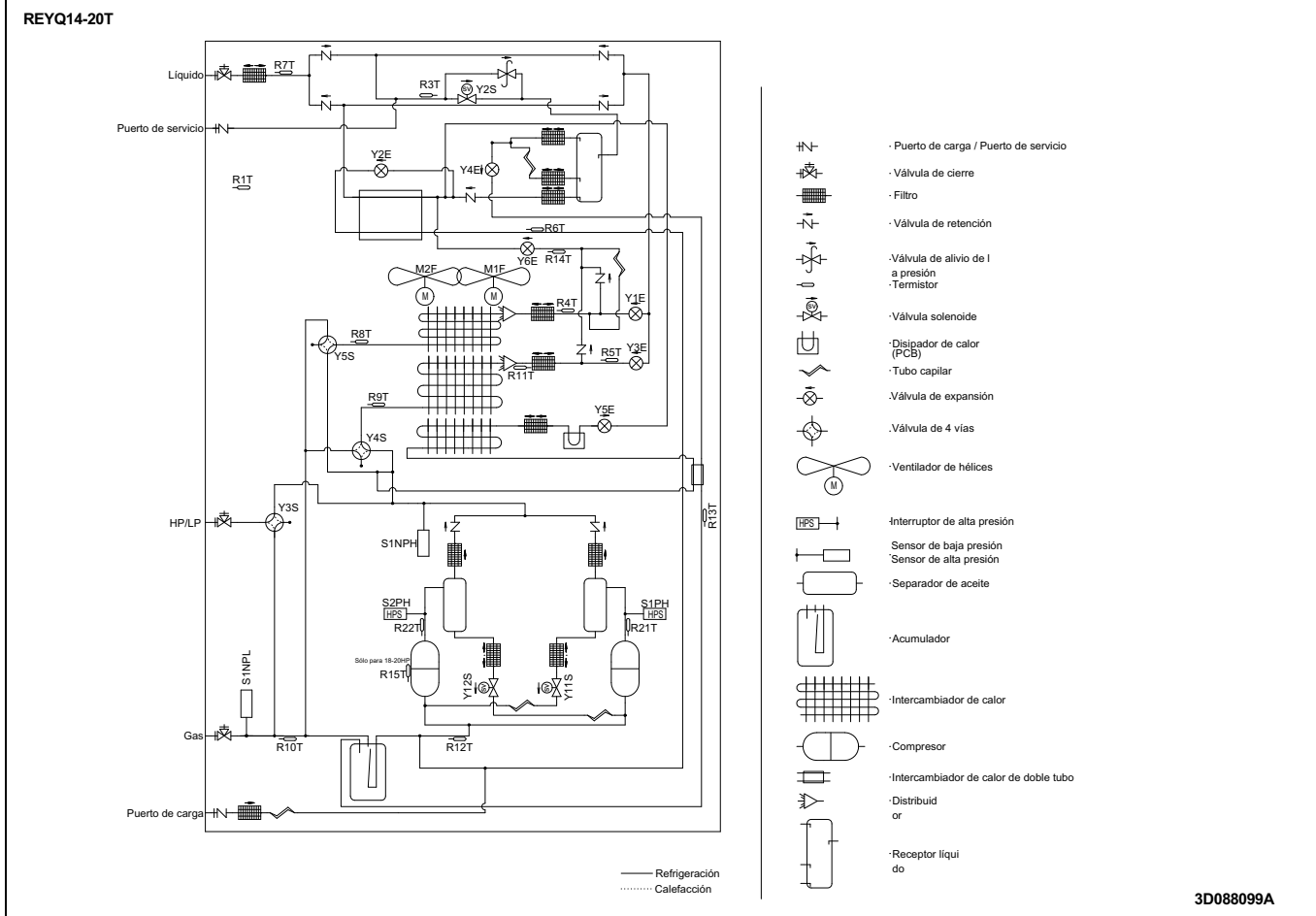
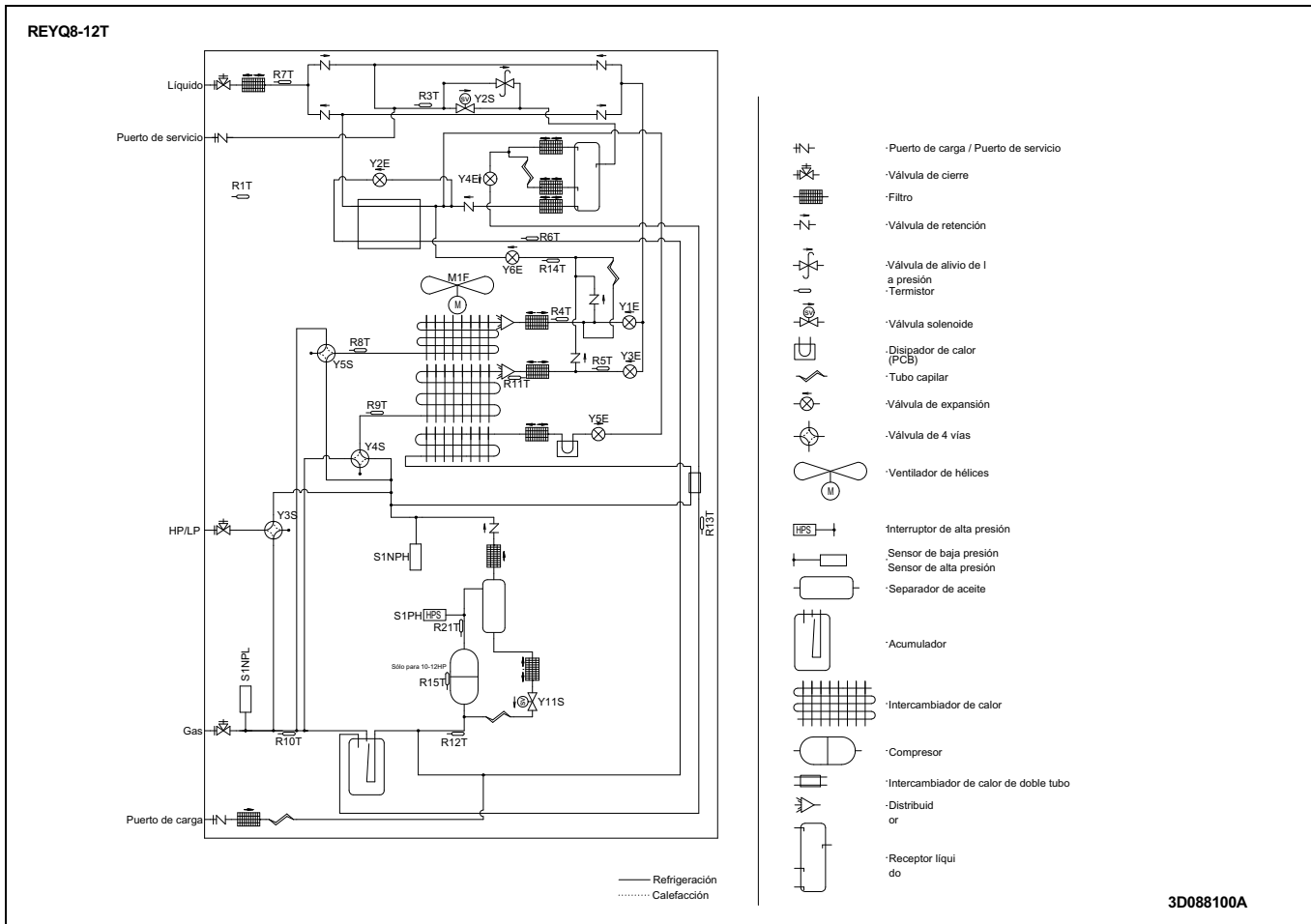

9 Diagramas de cableado

9 - 1 Diagramas de cableado para sistemas monofásicos

9

REMQ5T7Y1B
REYQ8T7Y1B

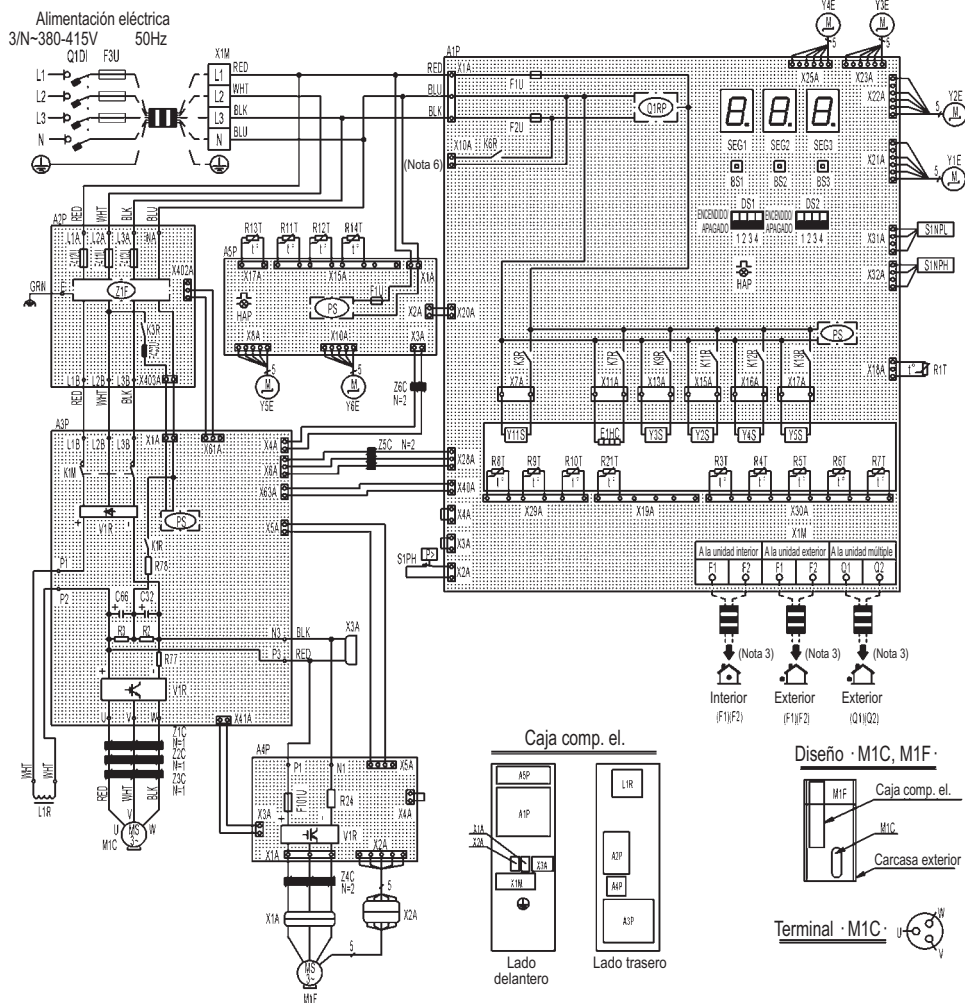

2D087541A

A1P	Placa de circuitos impresos (principal)	K13R	Relé magnético (Y5S) (A1P)	SEG1-SEG3	Pantalla de 7 segmentos (A1P)
A2P	Placa de circuitos impresos (filtro de ruido)	L1R	Reactor	V1R	Módulo de alimentación (A3P) (A4P)
A3P	Placa de circuitos impresos (inv)	M1C	Motor (compresor)	X1A, X2A	Conector (M1F)
A4P	Placa de circuitos impresos (ventilador)	M1F	Motor (ventilador)	X3A	Conector (compruebe la carga residual)
A5P	Placa de circuitos impresos (sec.)	PS	Comutación de la alimentación eléctrica (A1P) (A3P) (A5P)	X1M	Bloque de terminales (suministro eléctrico)
BS1-3	Conmutador pulsador (A1P) (Modo, ajuste, retorno)	Q1DI	Disyuntor de fugas a tierra	X1M	Bloque de terminales (control) (A1P)
C66, C32	Condensador (A3P)	Q1RP	Circuito de detección de inversión de fases (A1P)	Y1E	Válvula de expansión electrónica (intercambiador de calor superior)
DS1, DS2	Interruptor DIP (A1P)	R1T	Termistor (aire) (A1P)	Y2E	Válvula de expansión electrónica (intercambiador de calor de subrefrigeración)
E1HC	Calentador del cárter	R21T	Termistor (descarga M1C) (A1P)	Y3E	Válvula de expansión electrónica (intercambiador de calor inferior)
F1U, F2U	Fusible (T, 3,15A, 250V) (A1P)	R3T	Termistor (líquido principal) (A1P)	Y4E	Válvula de expansión electrónica (receptor de gas)
F1U	Fusible (T, 3,15A, 250V) (A5P)	R4T	Termistor (intercambiador de calor de líquido superior) (A1P)	Y5E	Válvula de expansión electrónica (refrigeración inverter)
F101U	Fusible (A4P)	R5T	Termistor (intercambiador de calor de líquido inferior) (A1P)	Y6E	Válvula de expansión electrónica (carga automática)
F3U	Fusible en la obra	R6T	Termistor (intercambiador de calor de subrefrigeración, gas) (A1P)	Y11S	Válvula solenoide (Retorno de aceite M1C)
F410U~F412U	Fusible (A2P)	R7T	Termistor (intercambiador de calor de subrefrigeración) (A1P)	Y2S	Válvula solenoide (tubo de líquido)
F400U	Fusible (A2P)	R8T	Termistor (intercambiador de calor de gas superior) (A1P)	Y3S	Válvula solenoide (tubo de gas de alta/baja presión)
HAP	Luz piloto (A1P) (A5P) (Monitor de servicio verde)	R9T	Termistor (intercambiador de calor de gas inferior) (A1P)	Y4S	Válvula solenoide (intercambiador de calor inferior)
K1M	Contactor magnético (A3P)	R10T	Termistor (aspiración) (A1P)	Y5S	Válvula solenoide (intercambiador de calor superior)
K1R	Relé magnético (A3P)	R11T	Termistor (desincrustador de hielo del intercambiador de calor) (A5P)	Z1C-Z6C	Filtro de ruido (núcleo de ferrita)
K3R	Relé magnético (A2P)	R12T	Termistor (compresor de aspiración) (A5P)	Z1F	Filtro de ruido (2AP) (con absorbedor de ondas)
K3R	Relé magnético (Y11S) (A1P)	R13T	Termistor (receptor de gas) (A5P)		
K6R	Relé magnético (Calentador de placas inferior opcional) (A1P)	R14T	Termistor (carga automática) (A5P)		
K7R	Relé magnético (E1HC) (A1P)	R78	Resistencia (limitadora de corriente) (A3P)		Conector para accesorios opcionales
K9R	Relé magnético (Y3S) (A1P)	R24	Resistencia (sensor de corriente) (A4P)	X10A	Conector (calentador de placas inferior)
K11R	Relé magnético (Y2S) (A1P)	R77	Resistencia (sensor de corriente) (A3P)		
K12R	Relé magnético (Y4S) (A1P)	R3, R2	Resistencia (A3P)		
		S1NPH	Sensor de presión (alta)		
		S1NPL	Sensor de presión (baja)		
		S1PH	Presostato de alta		

NOTAS

- Este diagrama de cableado se aplica solo a la unidad exterior
- : tendido de cables, □□□□: bloque de terminales, □□: conector, -○-: terminal, ⊕: Protección a tierra (tornillo).
- Consulte el manual de instalación para obtener más información acerca del cableado de conexión a la transmisión interior-exterior F1-F2, a la transmisión exterior-exterior F1-F2 y a la transmisión exterior-múltiple Q1-Q2.
- Durante el funcionamiento, no cortocircuitee el dispositivo de protección (S1PH)
- Colores BLK: NEGRO; RED: ROJO; BLU: AZUL; WHT: BLANCO; GRN: VERDE.
- Si desea utilizar el accesorio opcional, consulte el manual de instalación.

9 Diagramas de cableado

9 - 1 Diagramas de cableado para sistemas monofásicos

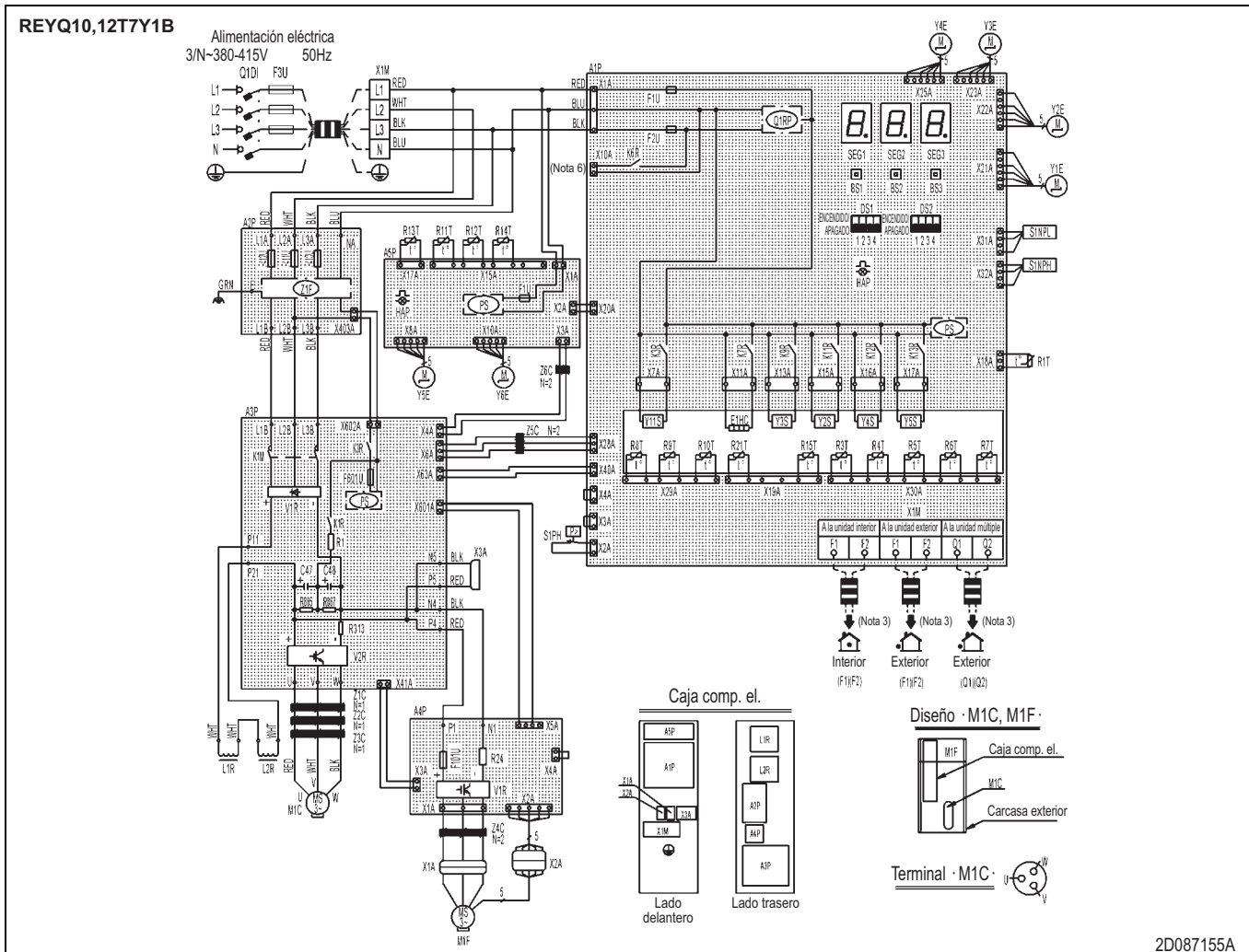

2D087155A

A1P	Placa de circuitos impresos (principal)	K13R	Relé magnético (Y5S) (A1P)	S1PH	Presostato de alta
A2P	Placa de circuitos impresos (filtro de ruido)	L1R, L2R	Reactor	SEG1-SEG3	Pantalla de 7 segmentos (A1P)
A3P	Placa de circuitos impresos (inv)	M1C	Motor (compresor)	V1R	Módulo de alimentación (A3P) (A4P)
A4P	Placa de circuitos impresos (ventilador)	M1F	Motor (ventilador)	V2R	Módulo de alimentación (A3P)
A5P	Placa de circuitos impresos (sec.)	PS	Commutación de la alimentación eléctrica (A1P) (A3P) (A5P)	X1A, X2A	Conector (M1F)
BS1-3	Conmutador pulsador (A1P) (Modo, ajuste, retorno)	Q1DI	Disyuntor de fugas a tierra	X3A	Conector (compruebe la carga residual)
		Q1RP	Circuito de detección de inversión de fases (A1P)	X1M	Bloque de terminales (suministro eléctrico)
C47, C48	Condensador (A3P)	R1T	Termistor (aire) (A1P)	X1M	Bloque de terminales (control) (A1P)
DS1, DS2	Interruptor DIP (A1P)	R21T	Termistor (descarga M1C) (A1P)	Y1E	Válvula de expansión electrónica (intercambiador de calor superior)
E1HC	Calentador del cárter	R3T	Termistor (líquido principal) (A1P)	Y2E	Válvula de expansión electrónica (intercambiador de calor de subrefrigeración)
F1U, F2U	Fusible (T, 3,15A, 250V) (A1P)	R4T	Termistor (intercambiador de calor de líquido superior) (A1P)	Y3E	Válvula de expansión electrónica (intercambiador de calor inferior)
F1U	Fusible (T, 3,15A, 250V) (A5P)	R5T	Termistor (intercambiador de calor de líquido inferior) (A1P)	Y4E	Válvula de expansión electrónica (receptor de gas)
F101U	Fusible (A4P)	R6T	Termistor (intercambiador de calor de subrefrigeración, gas) (A1P)	Y5E	Válvula de expansión electrónica (refrigeración inverter)
F3U	Fusible en la obra	R7T	Termistor (intercambiador de calor de subrefrigeración) (A1P)	Y6E	Válvula de expansión electrónica (carga automática)
F410U-F412U	Fusible (A2P)	R8T	Termistor (intercambiador de calor de gas superior) (A1P)	Y11S	Válvula solenoide (Retorno de aceite M1C)
F601U	Fusible (A3P)	R9T	Termistor (intercambiador de calor de gas inferior) (A1P)	Y2S	Válvula solenoide (tubo de líquido)
HAP	Luz piloto (A1P) (A5P) (Monitor de servicio verde)	R10T	Termistor (aspiración) (A1P)	Y3S	Válvula solenoide (tubo de gas de alta/baja presión)
K1M	Contactor magnético (A3P)	R11T	Termistor (desincrustador de hielo del intercambiador de calor) (A5P)	Y4S	Válvula solenoide (intercambiador de calor inferior)
K1R	Relé magnético (A3P)	R12T	Termistor (compresor de aspiración) (A5P)	Y5S	Válvula solenoide (intercambiador de calor superior)
K3R	Relé magnético (A3P)	R13T	Termistor (receptor de gas) (A5P)	Z1C-Z6C	Filtro de ruido (núcleo de ferrita)
K3R	Relé magnético (Y11S) (A1P)	R14T	Termistor (carga automática) (A5P)	Z1F	Filtro de ruido (2AP) (con absorbedor de ondas)
K6R	Relé magnético (Calentador de placas inferior opcional) (A1P)	R15T	Termistor (cuerpo del compresor) (A1P)		
K7R	Relé magnético (E1HC) (A1P)	R1	Resistencia (limitadora de corriente) (A3P)		
K9R	Relé magnético (Y3S) (A1P)	R24	Resistencia (sensor de corriente) (A4P)		
K11R	Relé magnético (Y2S) (A1P)	R313	Resistencia (sensor de corriente) (A3P)		
K12R	Relé magnético (Y4S) (A1P)	R865, R867	Resistencia (A3P)		
		S1NPH	Sensor de presión (alta)		
		S1NPL	Sensor de presión (baja)		
				X10A	Conector para accesorios opcionales
					Conector (calentador de placas inferior)

NOTAS

- Este diagrama de cableado se aplica solo a la unidad exterior.
- : tendido de cables, □: bloque de terminales, ⊞: conector, ○: terminal, ⊕: Protección a tierra (tornillo).
- Consulte el manual de instalación para obtener más información acerca del cableado de conexión a la transmisión interior-exterior F1-F2, a la transmisión exterior-exterior F1-F2 y a la transmisión exterior-múltiple Q1-Q2.
- Durante el funcionamiento, no cortocircuitee el dispositivo de protección (S1PH)
- Colores BLK: NEGRO; RED: ROJO; BLU: AZUL; WHT: BLANCO; GRN: VERDE.
- Si desea utilizar el accesorio opcional, consulte el manual de instalación.

9 Diagramas de cableado

9 - 1 Diagramas de cableado para sistemas monofásicos

9

REYQ14,8T7Y1B

Alimentación eléctrica
3/N-380-415V 50Hz

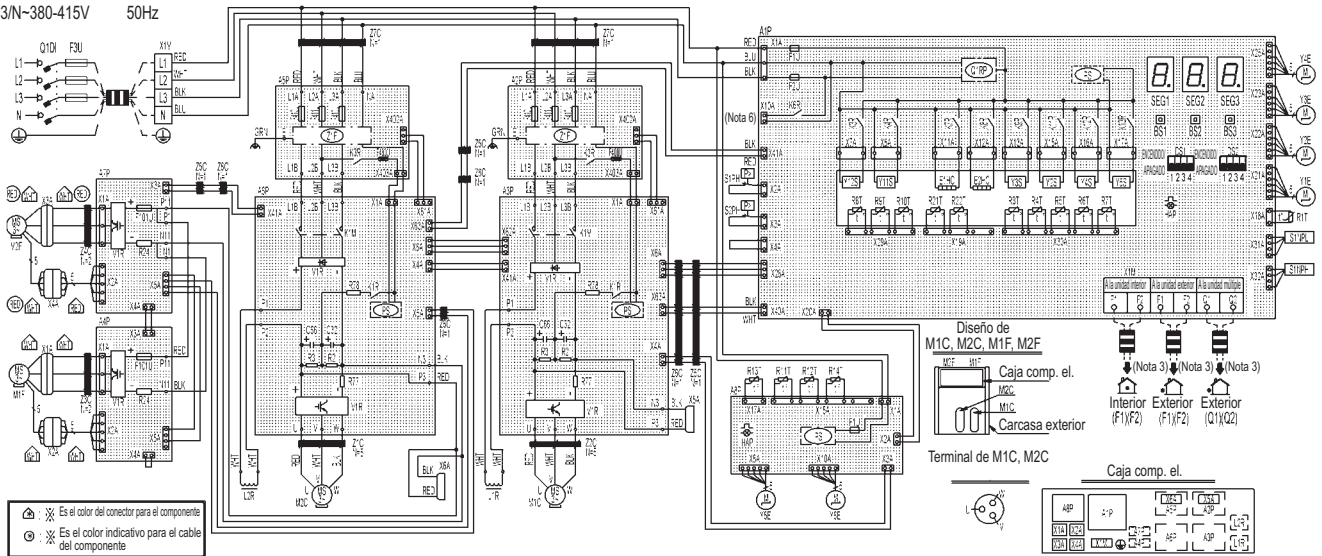

2D087542A

A1P	Placa de circuitos impresos (principal)	K13R	Relé magnético (Y5S) (A1P)	V1R	Módulo de alimentación (A3P) (A6P)
A2P, A5P	Placa de circuitos impresos (filtro de ruido)	L1R~L2R	Reactor	V1R	Módulo de alimentación (A4P) (A7P)
A3P, A6P	Placa de circuitos impresos (inv)	M1C, M2C	Motor (compresor)	X1A~4A	Conector (M1F, M2F)
A4P, A7P	Placa de circuitos impresos (ventilador)	M1F, M2F	Motor (ventilador)	X5A, X6A	Conector (comprobación de carga residual)
A8P	Placa de circuitos impresos (sec.)	PS	Conmutación de la alimentación eléctrica (A1P) (A3P) (A6P) (A8P)	X1M	Bloque de terminales (suministro eléctrico)
BS1~3	Conmutador pulsador (A1P) (Modo, ajuste, retorno)	Q1DI	Disyuntor de fugas a tierra	X1M	Bloque de terminales (control) (A1P)
C32, C66	Condensador (A3P) (A6P)	Q1RP	Circuito de detección de inversión de fases (A1P)	Y2E	Válvula de expansión electrónica (intercambiador de calor de subrefrigeración)
DS1, DS2	Interruptor DIP (A1P)	R2, R3	Resistencia (A3P) (A6P)	Y3E	Válvula de expansión electrónica (Intercambiador de calor inferior)
E1HC, E2HC	Calentador del cárter	R24	Resistencia (sensor de corriente) (A4P) (A7P)	Y4E	Válvula de expansión electrónica (receptor de gas)
F1U, F2U	Fusible (T, 3,15A, 250V) (A1P)	R77	Resistencia (sensor de corriente) (A3P) (A6P)	Y5E	Válvula de expansión electrónica (refrigeración inverter)
F1U	Fusible (T, 3,15A, 250V) (A8P)	R78	Resistencia (limitadora de corriente) (A3P) (A6P)	Y6E	Válvula de expansión electrónica (carga automática)
F3U	Fusible en la obra	R1T	Termistor (aire) (A1P)	Y11S	Válvula solenoide (retorno de aceite M1C)
F101U	Fusible (A4P) (A7P)	R21T, R22T	Termistor (descarga M1C, M2C) (A1P)	Y12S	Válvula solenoide (retorno de aceite M2C)
F400U	Fusible (A2P) (A5P)	R3T	Termistor (líquido principal) (A1P)	Y2S	Válvula solenoide (tubo de líquido)
F410U~F412U	Fusible (A2P) (A5P)	R4T	Termistor (intercambiador de calor de líquido superior) (A1P)	Y3S	Válvula solenoide (tubo de gas de alta/baja presión)
HAP	Luz piloto (A1P) (A8P) (monitor de servicio: verde)	R5T	Termistor (intercambiador de calor de líquido inferior) (A1P)	Y4S	Válvula solenoide (intercambiador de calor inferior)
		R6T	Termistor (intercambiador de calor de subrefrigeración, gas) (A1P)	Y5S	Válvula solenoide (intercambiador de calor superior)
K1M	Contactador magnético (A3P) (A6P)	R7T	Termistor (intercambiador de calor de subrefrigeración) (A1P)	Z1C~Z7C	Filtro de ruido (núcleo de ferrita)
K1R	Relé magnético (A3P) (A6P)	R8T	Termistor (intercambiador de calor de gas superior) (A1P)	Z1F	Filtro de ruido (A2P, A5P) (con absorbedor de ondas)
K3R	Relé magnético (A2P) (A5P)	R9T	Termistor (intercambiador de calor de gas inferior) (A1P)		
K3R	Relé magnético (Y11S) (A1P)	R10T	Termistor (aspiración) (A1P)		
K4R	Relé magnético (Y12S) (A1P)	R11T	Termistor (desincrustador de hielo del intercambiador de calor) (A8P)		
K6R	Relé magnético (A1P) (Calentador de placas inferior opcional)	R12T	Termistor (compresor de aspiración) (A8P)		Conector para accesorios opcionales
		R13T	Termistor (receptor de gas) (A8P)	X10A	Conector (calentador de placas inferior)
K7R	Relé magnético (E1HC) (A1P)	R14T	Termistor (carga automática) (A8P)		
K8R	Relé magnético (E2HC) (A1P)	S1NPH	Sensor de presión (alta)		
K9R	Relé magnético (Y3S) (A1P)	S1NPL	Sensor de presión (baja)		
K11R	Relé magnético (Y2S) (A1P)	S1PH, S2PH	Presostato de alta		
K12R	Relé magnético (Y4S) (A1P)	SEG1~SEG3	Pantalla de 7 segmentos (A1P)		

NOTAS

- Este diagrama de cableado se aplica solo a la unidad exterior
- : tendido de cables, □: bloque de terminales, □: conector, ○: terminal, ⊕: Protección a tierra (tornillo).
- Consulte el manual de instalación para obtener más información acerca del cableado de conexión a la transmisión interior-exterior F1-F2, a la transmisión exterior-exterior F1-F2 y a la transmisión exterior-múltiple Q1-Q2.
- Durante el funcionamiento, no cortocircuitee el dispositivo de protección (S1PH, S2PH)
- Colores BLK: NEGRO; RED: ROJO; BLU: AZUL; WHT: BLANCO; GRN: VERDE.
- Si desea utilizar el accesorio opcional, consulte el manual de instalación.

9 Diagramas de cableado

9 - 1 Diagramas de cableado para sistemas monofásicos

REYQ18,20T7Y1B

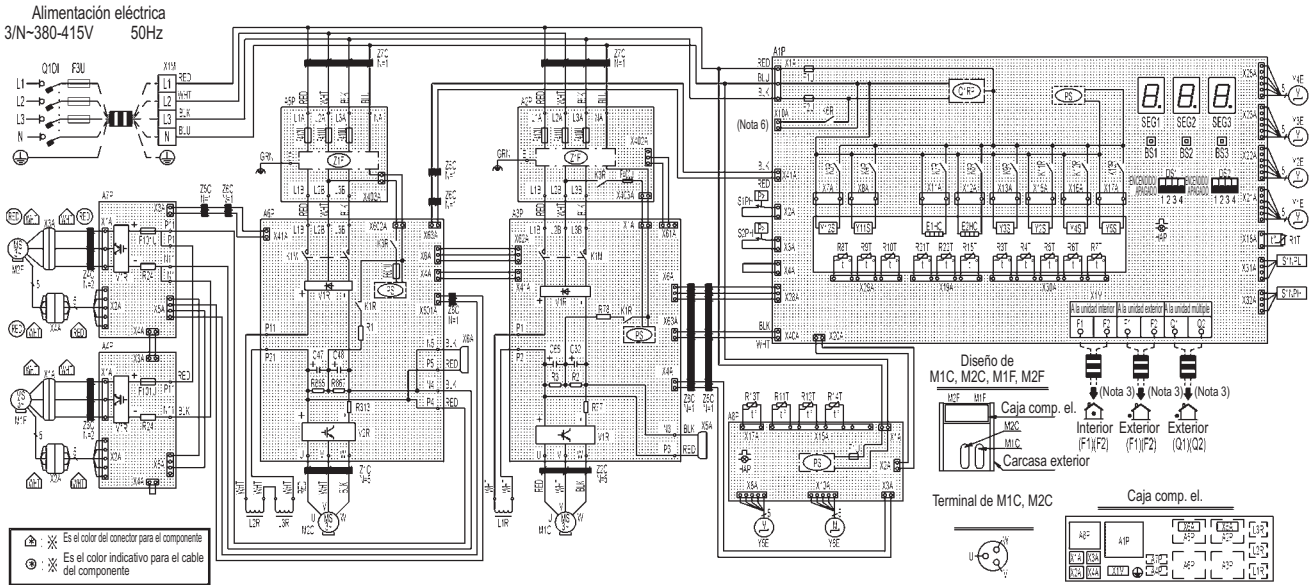

2D087543A

A1P	Placa de circuitos impresos (principal)	PS	Comutación de la alimentación eléctrica (A1P) (A3P) (A6P) (A8P)	X1M	Bloque de terminales (suministro eléctrico)
A2P, A5P	Placa de circuitos impresos (filtro de ruido)	Q1DI	Disyuntor de fugas a tierra	X1M	Bloque de terminales (control) (A1P)
A3P, A6P	Placa de circuitos impresos (inv)	Q1RP	Circuito de detección de inversión de fases (A1P)	Y1E	Válvula de expansión electrónica (intercambiador de calor superior)
A4P, A7P	Placa de circuitos impresos (ventilador)	R1	Resistencia (limitadora de corriente) (A6P)	Y2E	Válvula de expansión electrónica (Intercambiador de calor de subrefrigeración)
A8P	Placa de circuitos impresos (sec.)	R2, R3	Resistencia (A3P)	Y3E	Válvula de expansión electrónica (Intercambiador de calor inferior)
BS1-3	Conmutador pulsador (A1P) (Modo, ajuste, retorno)	R24	Resistencia (sensor de corriente) (A4P) (A7P)	Y4E	Válvula de expansión electrónica (receptor de gas)
C32, C66	Condensador (A3P)	R77	Resistencia (sensor de corriente) (A3P)	Y5E	Válvula de expansión electrónica (refrigeración inverter)
C47, C48	Condensador (A6P)	R78	Resistencia (limitadora de corriente) (A3P)	Y6E	Válvula de expansión electrónica (carga automática)
DS1, DS2	Interruptor DIP (A1P)	R313	Resistencia (sensor de corriente) (A6P)	Y11S	Válvula solenoide (retorno de aceite M1C)
E1HC, E2HC	Calentador del cárter	R865, R867	Resistencia (A6P)	Y12S	Válvula solenoide (retorno de aceite M2C)
F1U, F2U	Fusible (T, 3,15A, 250V) (A1P) (A8P)	R1T	Termistor (aire) (A1P)	Y2S	Válvula solenoide (tubo de líquido)
F3U	Fusible en la obra	R21T, R22T	Termistor (descarga M1C, M2C) (A1P)	Y3S	Válvula solenoide (tubo de gas de alta/baja presión)
F101U	Fusible (A4P) (A7P)	R3T	Termistor (líquido principal) (A1P)	Y4S	Válvula solenoide (intercambiador de calor inferior)
F400U	Fusible (A2P)	R4T	Termistor (intercambiador de calor de líquido superior) (A1P)	Y5S	Válvula solenoide (intercambiador de calor superior)
F410U-F412U	Fusible (A2P) (A5P)	R5T	Termistor (intercambiador de calor de líquido inferior) (A1P)	Z1C-Z7C	Filtro de ruido (núcleo de ferrita)
F601U	Fusible (A6P)	R6T	Termistor (intercambiador de calor de subrefrigeración, gas) (A1P)	Z1F	Filtro de ruido (A2P) (A5P) (con absorbedor de ondas)
HAP	Luz piloto (A1P) (A8P) (monitor de servicio: verde)	R7T	Termistor (intercambiador de calor de subrefrigeración) (A1P)		
		R8T	Termistor (intercambiador de calor de gas superior) (A1P)		
K1M	Contactador magnético (A3P) (A6P)	R9T	Termistor (intercambiador de calor de gas inferior) (A1P)		
K1R	Relé magnético (A3P) (A6P)	R10T	Termistor (aspiración) (A1P)		Conector para accesorios opcionales
K3R	Relé magnético (A2P) (A6P)	R11T	Termistor (desincrustador de hielo del intercambiador de calor) (A8P)	X10A	Conector (calentador de placas inferior)
K3R	Relé magnético (Y11S) (A1P)	R12T	Termistor (compresor de aspiración) (A8P)		
K4R	Relé magnético (Y12S) (A1P)	R13T	Termistor (receptor de gas) (A8P)		
K6R	Relé magnético (A1P) (Calentador de placas inferior opcional)	R14T	Termistor (carga automática) (A8P)		
K7R	Relé magnético (E1HC) (A1P)	R15T	Termistor (cuerpo del compresor) (A1P)		
K8R	Relé magnético (E2HC) (A1P)	S1NPH	Sensor de presión (alta)		
K9R	Relé magnético (Y3S) (A1P)	S1NPL	Sensor de presión (baja)		
K11R	Relé magnético (Y2S) (A1P)	S1PH, S2PH	Presostato de alta		
K12R	Relé magnético (Y4S) (A1P)	SEG1-SEG3	Pantalla de 7 segmentos (A1P)		
K13R	Relé magnético (Y5S) (A1P)	V1R	Módulo de alimentación (A3P) (A6P)		
L1R-L3R	Reactor	V2R	Módulo de alimentación (A4P) (A7P)		
M1C, M2C	Motor (compresor)	X1A-4A	Conector (M1F, M2F)		
M1F, M2F	Motor (ventilador)	X5A, X6A	Conector (comprobación de carga residual)		

NOTAS

- Este diagrama de cableado se aplica solo a la unidad exterior
- : tendido de cables, □: bloque de terminales, □: conector, ○: terminal, ⊕: Protección a tierra (tornillo).
- Consulte el manual de instalación para obtener más información acerca del cableado de conexión a la transmisión interior-exterior F1-F2, a la transmisión exterior-exterior F1-F2 y a la transmisión exterior-múltiple Q1-Q2.
- Durante el funcionamiento, no cortocircuitee el dispositivo de protección (S1PH, S2PH)
- Colores BLK: NEGRO; RED: ROJO; BLU: AZUL; WHT: BLANCO; GRN: VERDE.
- Si desea utilizar el accesorio opcional, consulte el manual de instalación.

10 Diagramas de conexiones externas

10 - 1 Diagramas de conexiones externas

10

REYQ-T

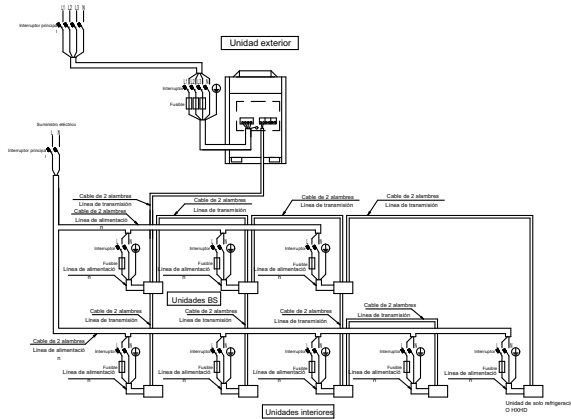

1. Todos los cables, componentes y materiales que se suministren en el lugar de instalación deben cumplir la normativa vigente.
2. Utilice sólo conductores de cobre.
3. Para obtener información detallada, consulte el diagrama de cableado de la unidad.
4. Instale un disyuntor por motivos de seguridad.
5. Toda la instalación eléctrica de cables y componentes debe solicitarse a un electricista profesional.
6. La unidad debe conectarse a tierra de conformidad con la normativa en vigor.
7. El cableado presentado es una guía general de puntos de conexión y no incluye todos los detalles de una instalación específica.
8. Asegúrese de instalar el conmutador y el fusible en la línea de alimentación de cada equipo.
9. Instale un interruptor principal para interrumpir de inmediato todas las fuentes de alimentación del sistema (si es necesario).
10. Si existe la posibilidad de entrar en fase inversa, una fase libre o un apagón temporal, o si la corriente oscila mientras el producto está en marcha, conecte localmente un circuito de protección de fase inversa. Si el producto funciona en fase inversa, el compresor y otros componentes pueden estropearse.
11. Instale un disyuntor de fuga a tierra.

3D088095

REYQ-T

La fuente de alimentación se suministra a cada unidad exterior individualmente.

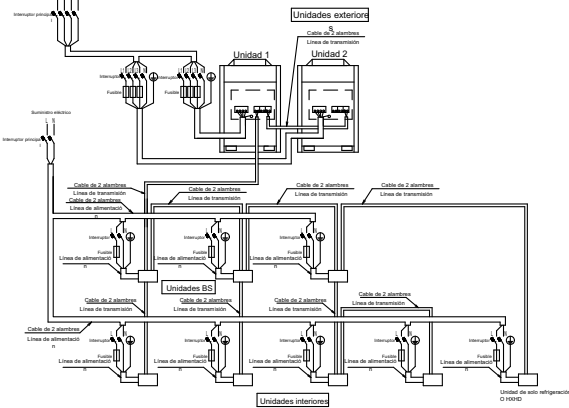

La fuente de alimentación está conectada en serie entre las unidades.

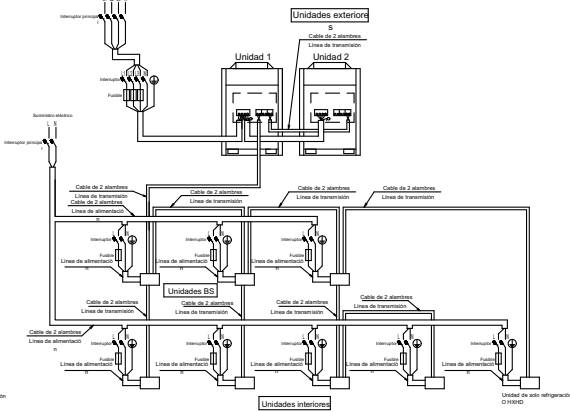

1. Todos los cables, componentes y materiales que se suministren en el lugar de instalación deben cumplir la normativa vigente.
2. Utilice sólo conductores de cobre.
3. Para obtener información detallada, consulte el diagrama de cableado de la unidad.
4. Instale un disyuntor por motivos de seguridad.
5. Toda la instalación eléctrica de cables y componentes debe solicitarse a un electricista profesional.
6. La unidad debe conectarse a tierra de conformidad con la normativa en vigor.
7. El cableado presentado es una guía general de puntos de conexión y no incluye todos los detalles de una instalación específica.
8. Asegúrese de instalar el conmutador y el fusible en la línea de alimentación de cada equipo.
9. Instale un interruptor principal para interrumpir de inmediato todas las fuentes de alimentación del sistema (si es necesario).
10. Si existe la posibilidad de entrar en fase inversa, una fase libre o un apagón temporal, o si la corriente oscila mientras el producto está en marcha, conecte localmente un circuito de protección de fase inversa. Si el producto funciona en fase inversa, el compresor y otros componentes pueden estropearse.
11. Instale un disyuntor de fuga a tierra.
12. La capacidad de la UNIDAD1 debe ser superior a la de la UNIDAD2 cuando la fuente de alimentación está conectada en serie entre las unidades.

3D088094

10 Diagramas de conexiones externas

10 - 1 Diagramas de conexiones externas

REYQ-T

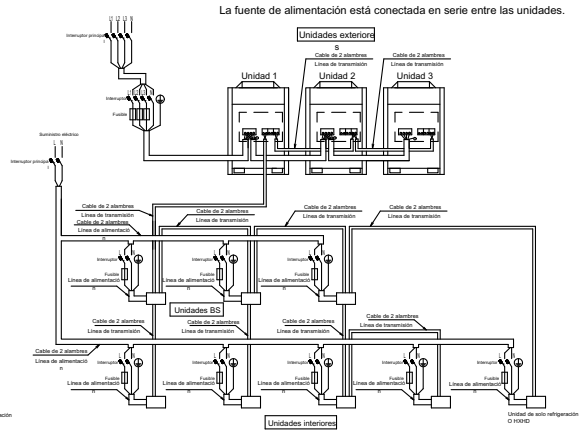
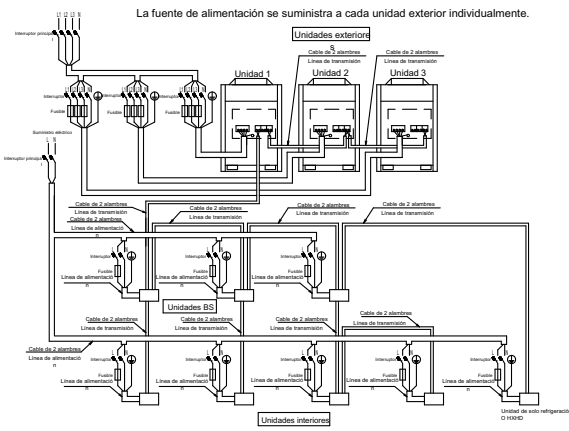

1. Todos los cables, componentes y materiales que se suministran en el lugar de instalación deben cumplir la normativa vigente.
2. Utilice sólo conductores de cobre.
3. Para obtener información detallada, consulte el diagrama de cableado de la unidad.
4. Instale un disyuntor por motivos de seguridad.
5. Toda la instalación eléctrica de cables y componentes debe solicitarse a un electricista profesional.
6. La unidad debe conectarse a tierra de conformidad con la normativa en vigor.
7. El cableado presentado es una guía general de puntos de conexión y no incluye todos los detalles de una instalación específica.
8. Asegúrese de instalar el controlador y el fusible en la línea de alimentación de cada equipo.
9. Instale un interruptor principal para interrumpir de inmediato todas las fuentes de alimentación del sistema (si es necesario).
10. Si existe la posibilidad de entrar en fase inversa, una fase libre o un apagón temporal, o si la corriente oscila mientras el producto está en marcha, conecte localmente un circuito de protección de fase inversa. Si el producto funciona en fase inversa, el compresor y otros componentes pueden estropearse.
11. Instale un disyuntor de fuga a tierra.
12. La capacidad de la UNIDAD1 debe ser superior a la de la UNIDAD2 cuando la fuente de alimentación está conectada en serie entre las unidades.

3D088016

11 Datos acústicos

11 - 1 Espectro de potencia sonora

11

REMQ5T
REYQ8T

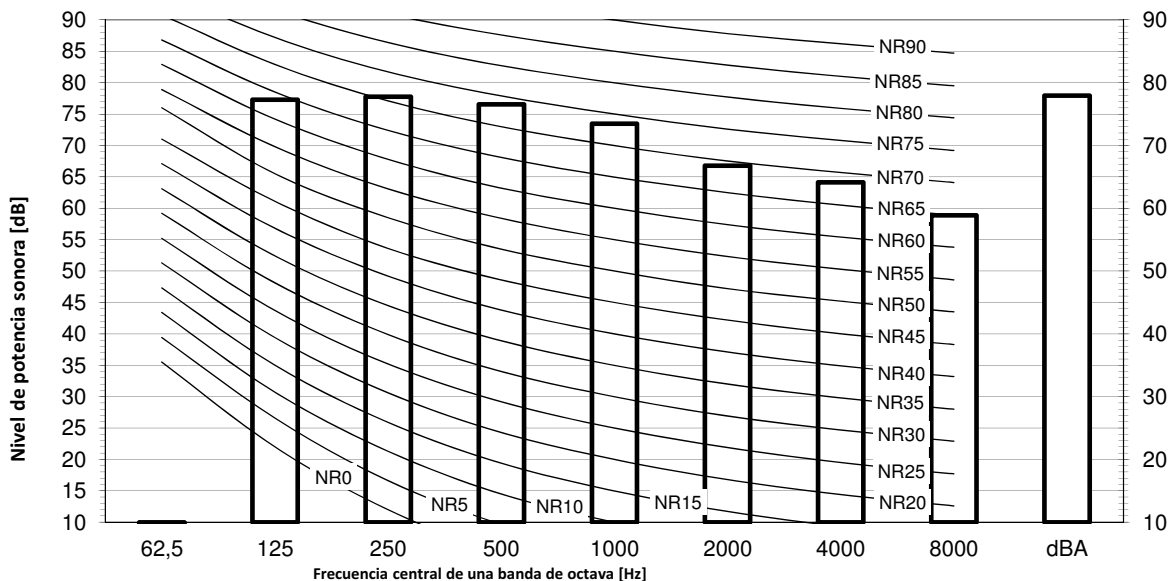

- Notas
1. dBA = Nivel de potencia sonora ponderado A (escala de A de acuerdo con IEC).
 2. Reference acoustic intensity 0dB = $-10E-6\mu W/m^2$.
 3. Medición de acuerdo con ISO 3744

3D079537B

REYQ10T

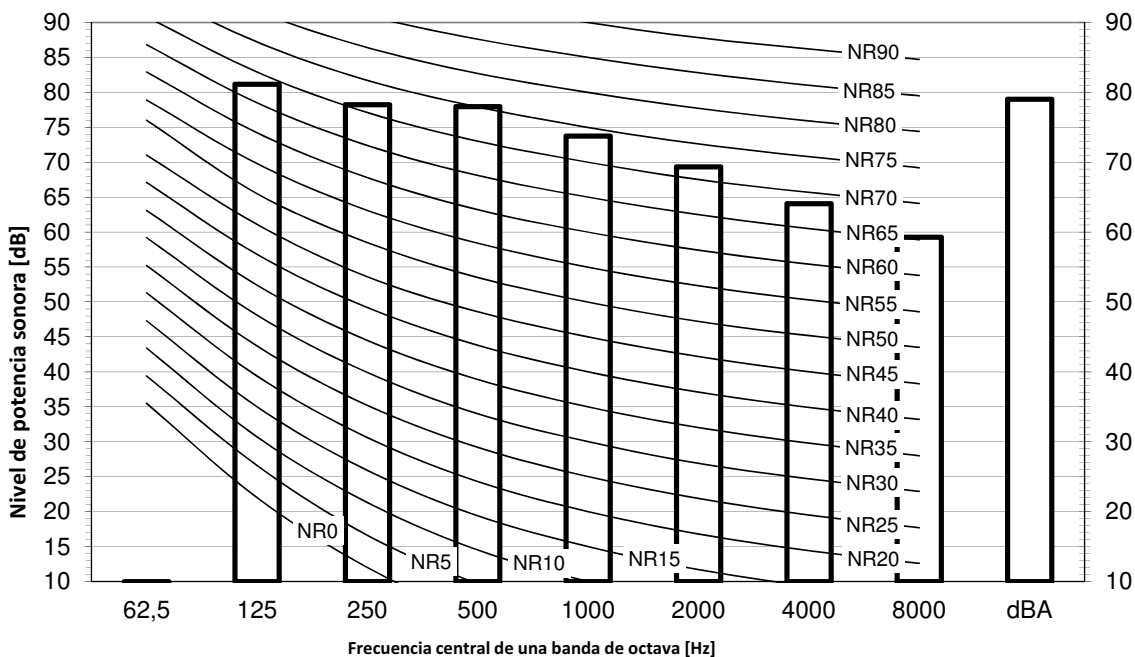

- Notas
1. dBA = Nivel de potencia sonora ponderado A (escala de A de acuerdo con IEC).
 2. Reference acoustic intensity 0dB = $-10E-6\mu W/m^2$.
 3. Medición de acuerdo con ISO 3744

3D079908B

11 Datos acústicos

11 - 1 Espectro de potencia sonora

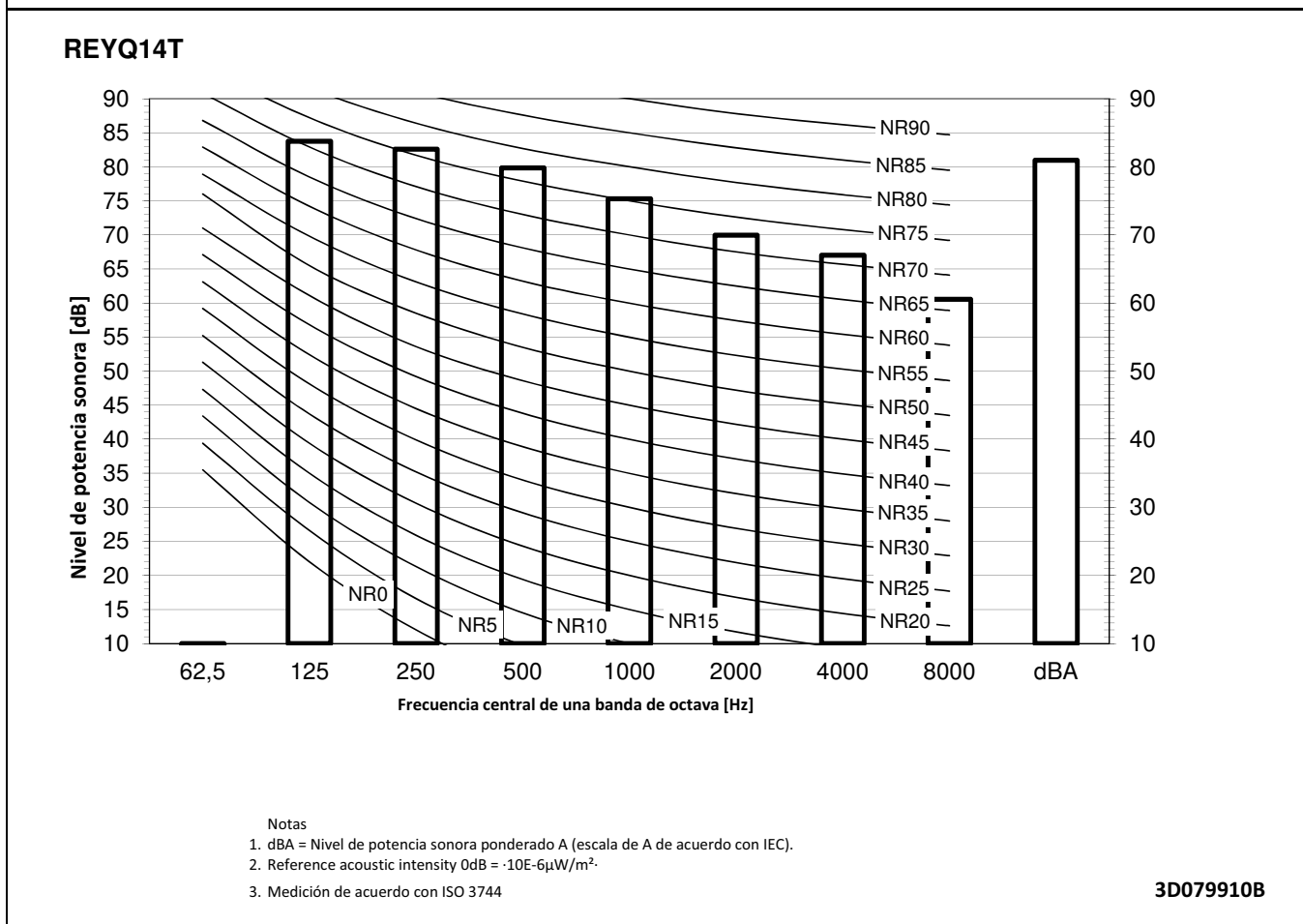
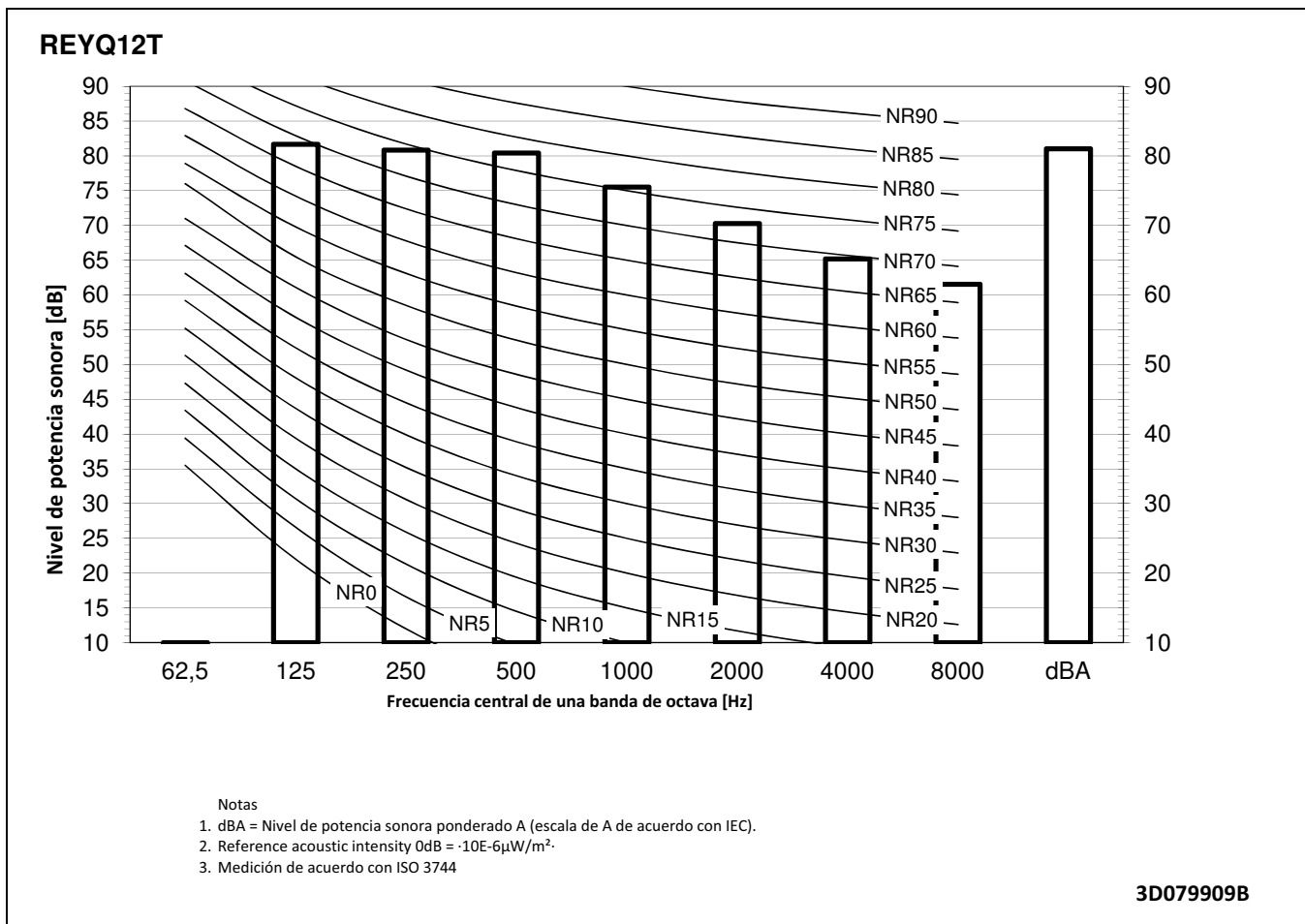

11 Datos acústicos

11 - 1 Espectro de potencia sonora

REYQ16T

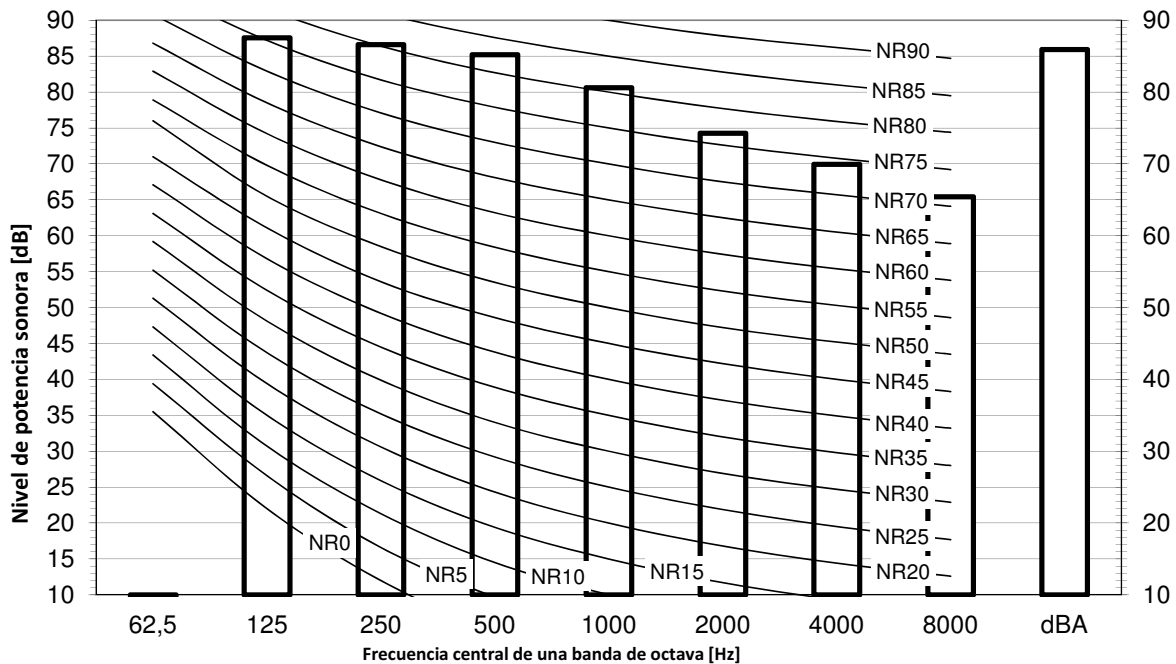

Notas

1. dBA = Nivel de potencia sonora ponderado A (escala de A de acuerdo con IEC).
2. Reference acoustic intensity 0dB = $10E-6\mu W/m^2$.
3. Medición de acuerdo con ISO 3744

3D079911B

REYQ18T

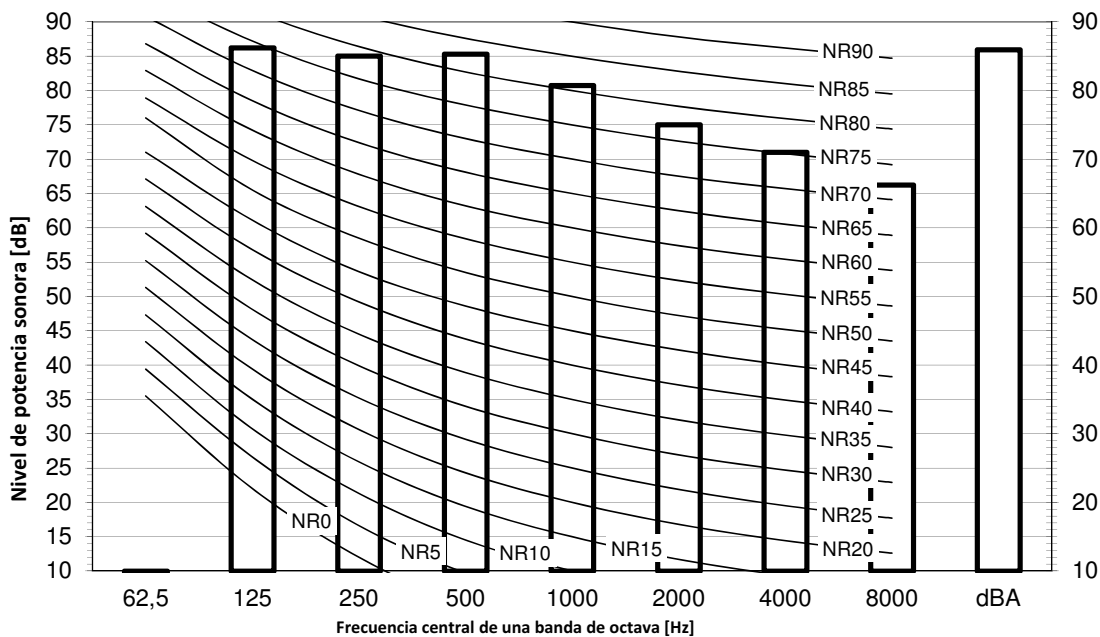

Notas

1. dBA = Nivel de potencia sonora ponderado A (escala de A de acuerdo con IEC).
2. Reference acoustic intensity 0dB = $10E-6\mu W/m^2$.
3. Medición de acuerdo con ISO 3744

3D079912B

11 Datos acústicos

11 - 1 Espectro de potencia sonora

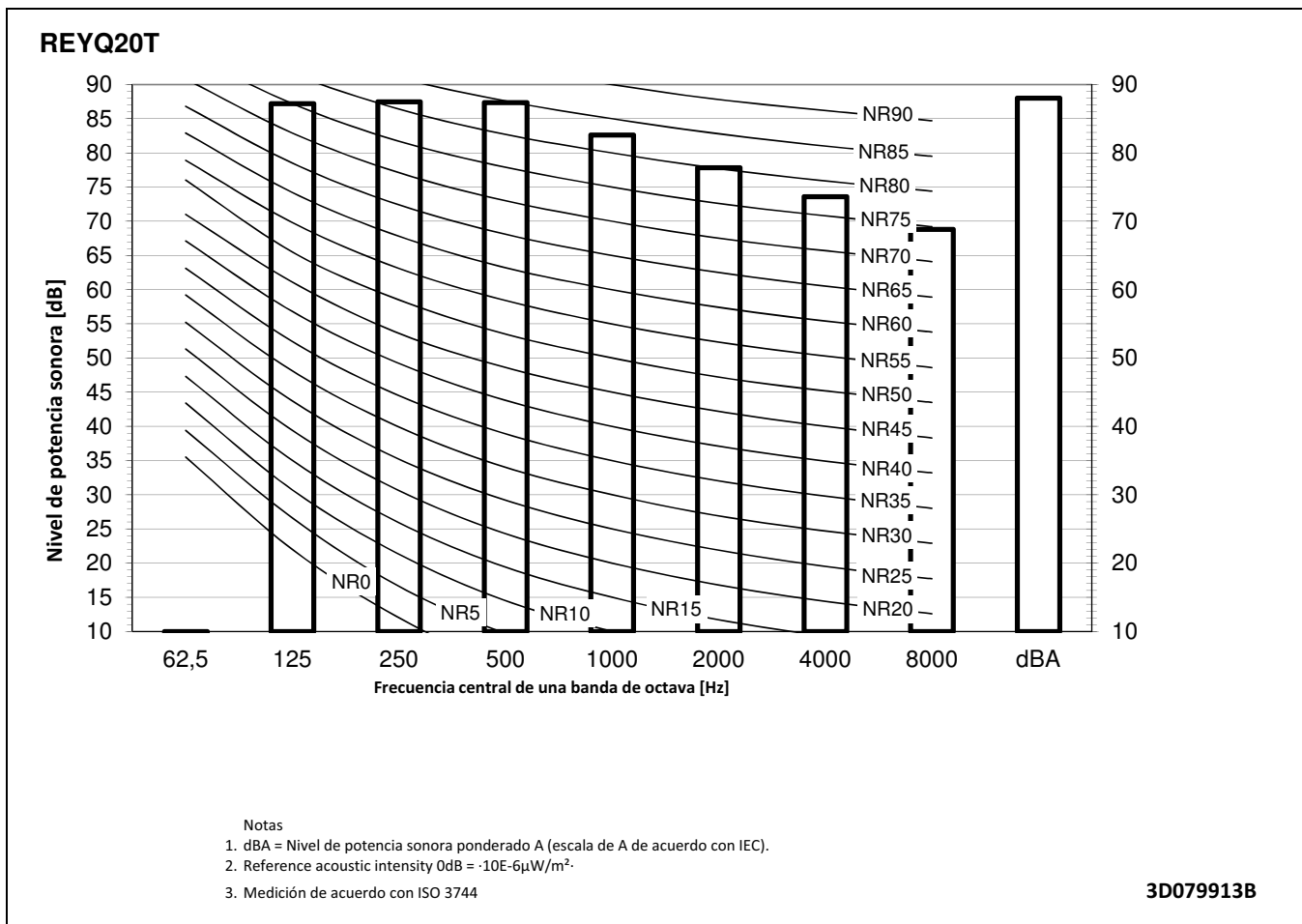

11 Datos acústicos

11 - 2 Espectro de presión sonora

11

REM5T
REY8T

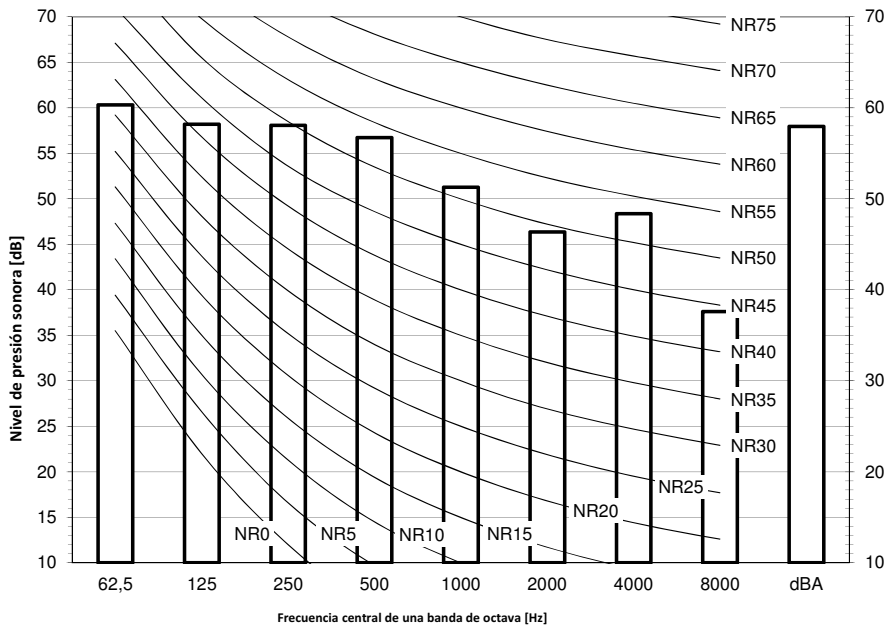

- Notas
1. Datos válidos en condiciones de campo libre.
 2. Datos válidos en condiciones de funcionamiento nominal.
 3. dBA = Nivel de presión sonora ponderado A (escala de A de acuerdo con IEC).
 4. Presión acústica de referencia 0 dB = 20 μPa

3D0795368

REY10T

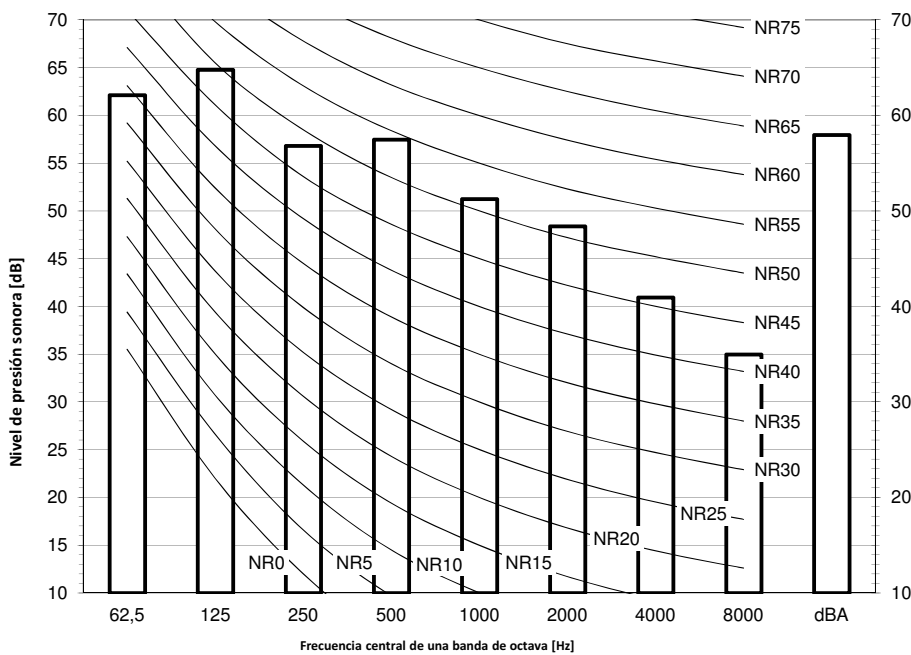

- Notas
1. Datos válidos en condiciones de campo libre.
 2. Datos válidos en condiciones de funcionamiento nominal.
 3. dBA = Nivel de presión sonora ponderado A (escala de A de acuerdo con IEC).
 4. Presión acústica de referencia 0 dB = 20 μPa

3D079902B

11 Datos acústicos

11 - 2 Espectro de presión sonora

REYQ12T

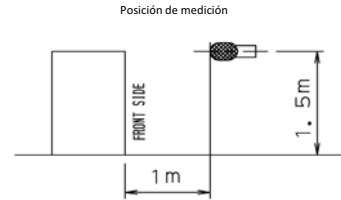
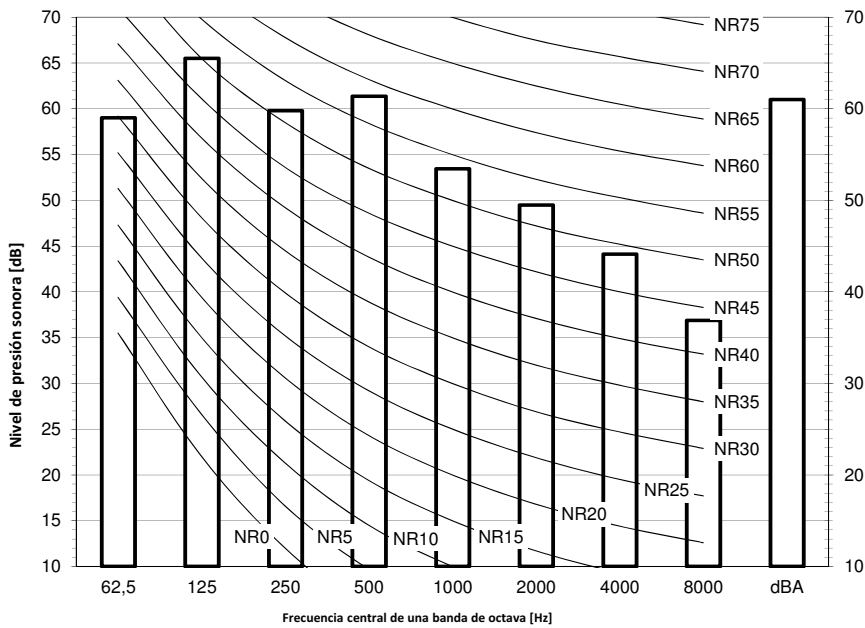

- Notas
1. Datos válidos en condiciones de campo libre.
 2. Datos válidos en condiciones de funcionamiento nominal.
 3. dBA = Nivel de presión sonora ponderado A (escala de A de acuerdo con IEC).
 4. Presión acústica de referencia 0 dB = 20 µPa

3D079903B

REYQ14T

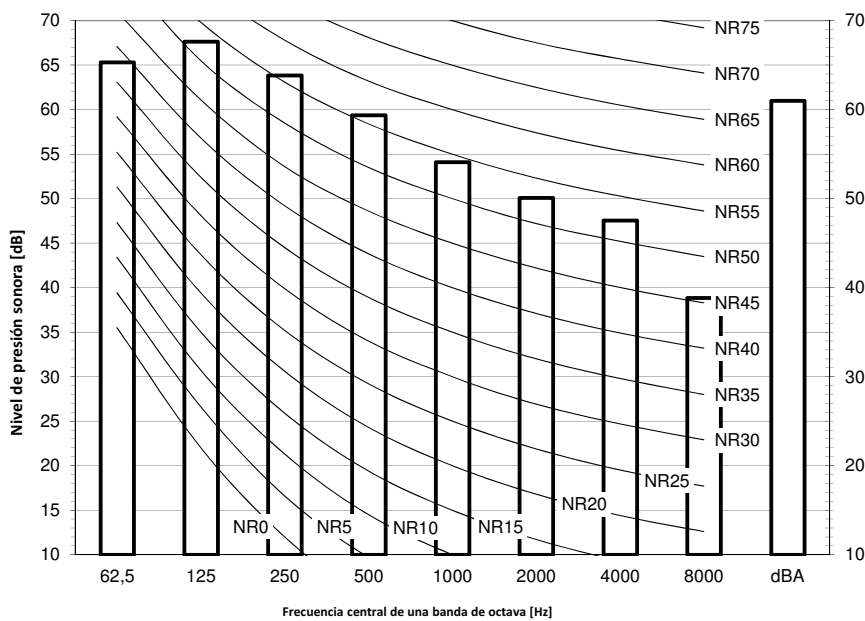

- Notas
1. Datos válidos en condiciones de campo libre.
 2. Datos válidos en condiciones de funcionamiento nominal.
 3. dBA = Nivel de presión sonora ponderado A (escala de A de acuerdo con IEC).
 4. Presión acústica de referencia 0 dB = 20 µPa

3D079904B

11 Datos acústicos

11 - 2 Espectro de presión sonora

11

REYQ16T

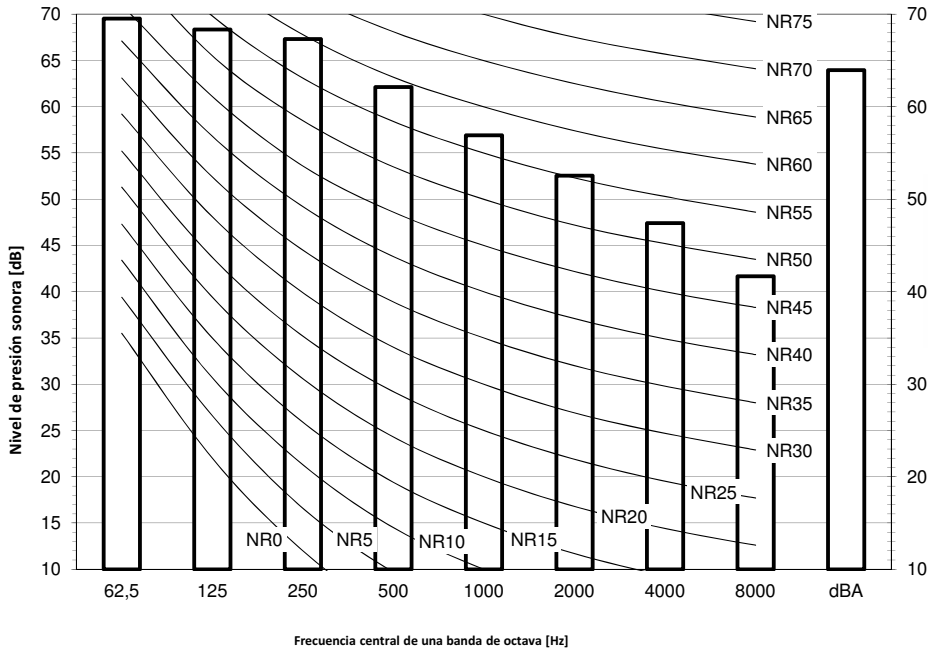

- Notas
1. Datos válidos en condiciones de campo libre.
 2. Datos válidos en condiciones de funcionamiento nominal.
 3. dBA = Nivel de presión sonora ponderado A (escala de A de acuerdo con IEC).
 4. Presión acústica de referencia 0 dB = 20 µPa

3D079905B

REYQ18T

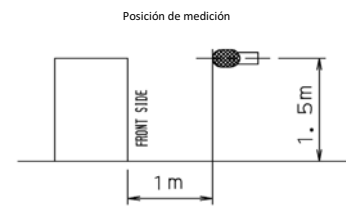
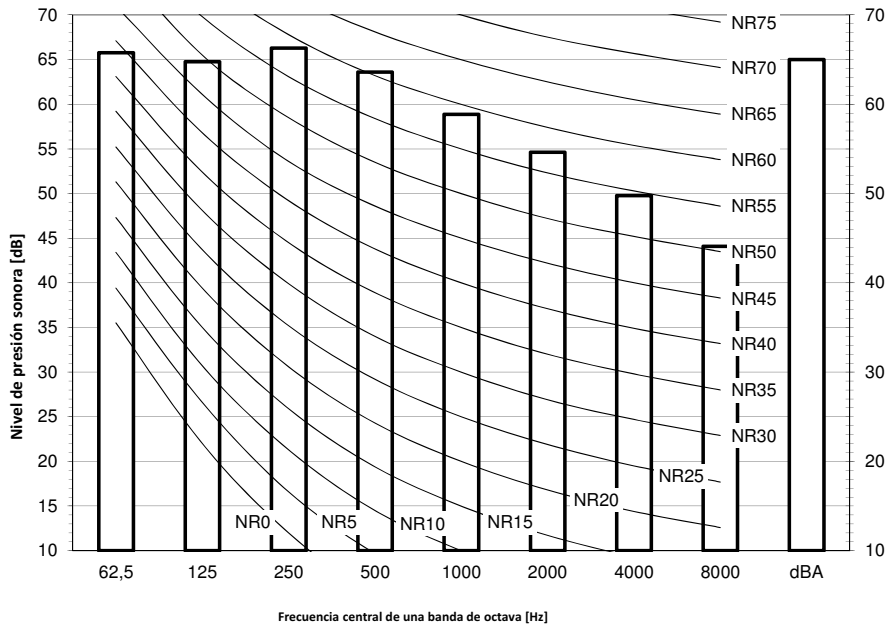

- Notas
1. Datos válidos en condiciones de campo libre.
 2. Datos válidos en condiciones de funcionamiento nominal.
 3. dBA = Nivel de presión sonora ponderado A (escala de A de acuerdo con IEC).
 4. Presión acústica de referencia 0 dB = 20 µPa

3D079906B

11 Datos acústicos

11 - 2 Espectro de presión sonora

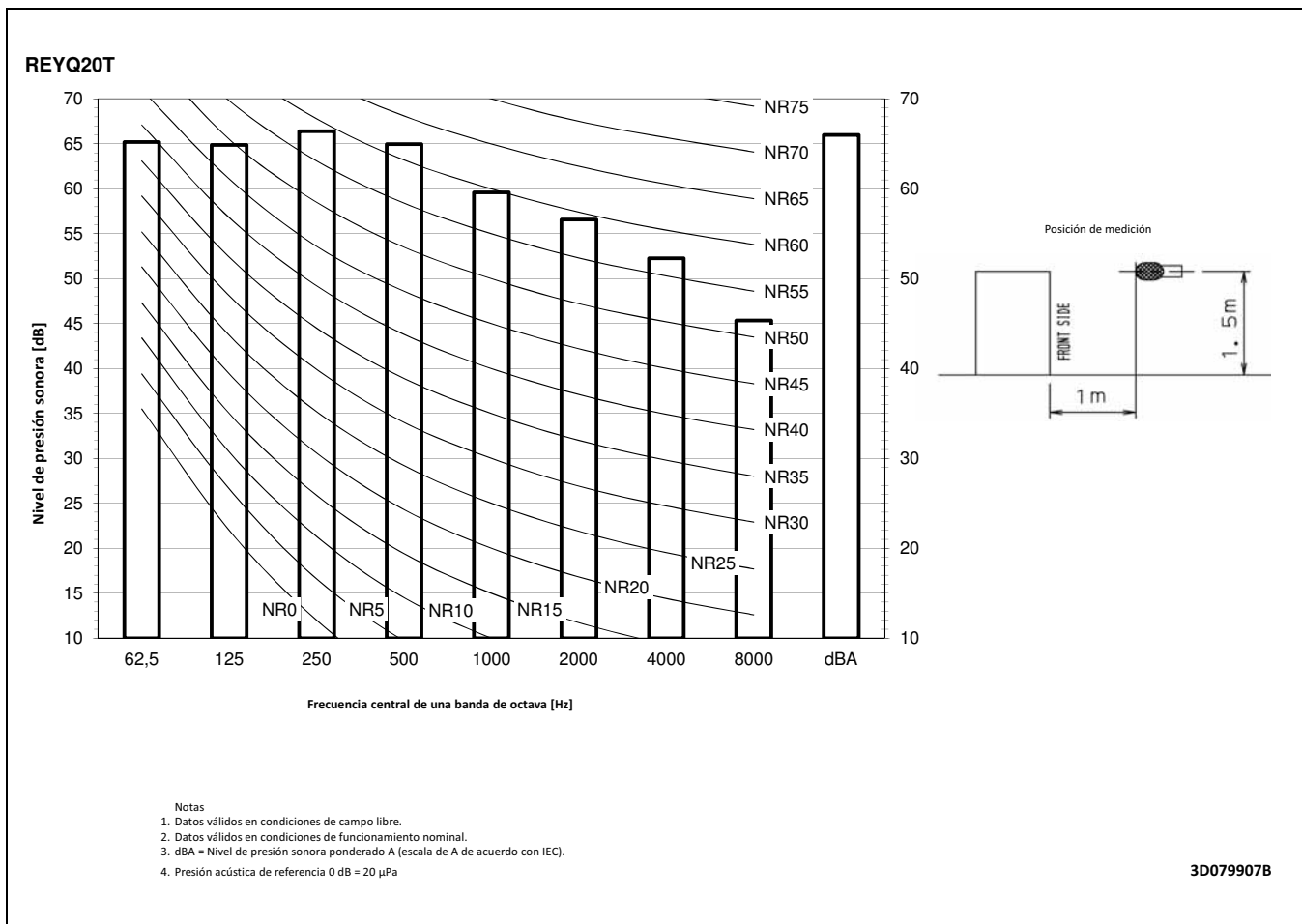

12 Instalación

12 - 1 Método de instalación

12

REYQ-T

Para instalación de una sola unidad

Para instalación en filas

Para diseño de un grupo centralizado

<Patrón1>

<Patrón1>

<Patrón1>

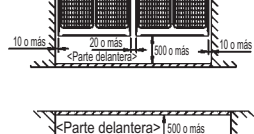
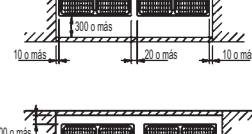
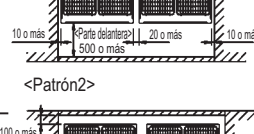
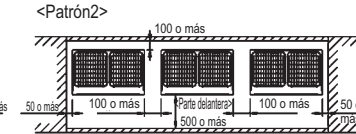
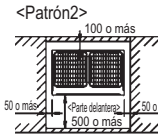
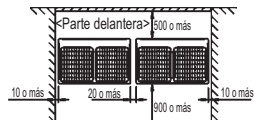
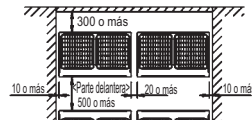
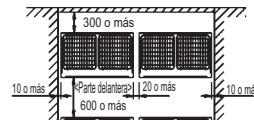
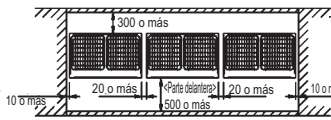
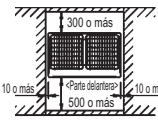

<Patrón3>

<Patrón3>

<Patrón2>

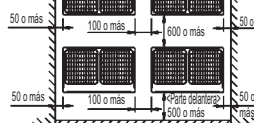
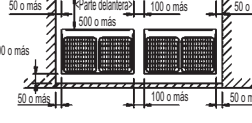
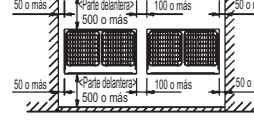
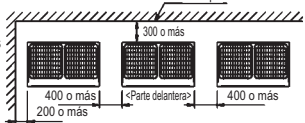
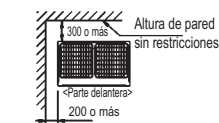

<Unidad: mm>

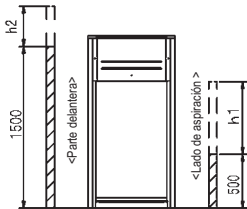

NOTAS

1. Altura de paredes en el caso de los modelos 1 y 2:

Parte delantera: 1500 mm

Lado de aspiración: 500 mm

Lado: Sin límite de altura

El espacio de instalación mostrado en esta ilustración se basa en el funcionamiento en modo de refrigeración con una temperatura del aire exterior de 35 grados.

Cuando la temperatura del aire exterior del diseño es superior a 35 grados o si la carga es superior a la capacidad máxima del sistema debido a la generación de mucha carga calorífica en todas las unidades exteriores, deje un espacio mayor al mostrado en esta ilustración en el lado de aspiración.

2. Si la altura de las paredes sobrepasa las medidas indicadas arriba, se deberá añadir la mitad de las alturas 1 y 2 al espacio para mantenimiento de la parte delantera y la parte de aspiración respectivamente, tal como se indica en la figura de la derecha.

3. Cuando se instalan las unidades se debe seleccionar el modelo más apropiado a partir de los indicados arriba para obtener la mejor ubicación en el espacio disponible, teniendo siempre en cuenta la necesidad de dejar suficiente espacio para que pase una persona entre las unidades y la pared y para que el aire circule libremente.

(Si se van a instalar más unidades de las que se suministran en los patrones anteriores, deberá tener en cuenta el riesgo de cortocircuitos cuando prepare la disposición de las unidades).

4. Las unidades deberían instalarse de modo que dejen suficiente espacio en la parte delantera para que se puedan realizar cómodamente los trabajos canalización del refrigerante.

12 Instalación

12 - 2 Fijación y cimentación de las unidades

REMQ5T
REYQ-T

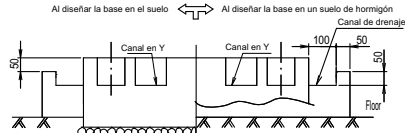
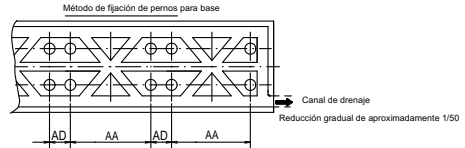
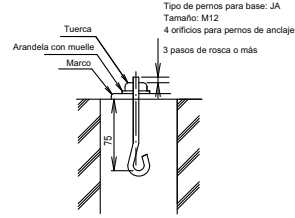
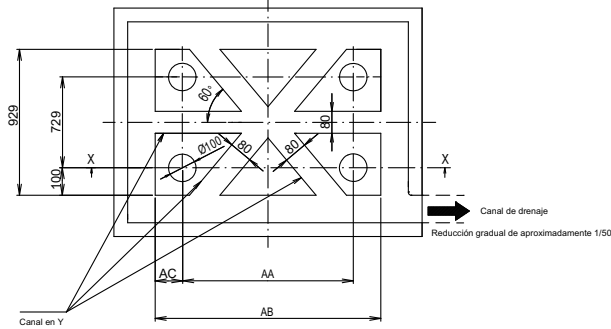

Notas

1. Realice un canal de drenaje alrededor de la base para permitir el drenaje del agua de la zona de la instalación.
2. Es necesario aplicar un acabado con mortero a la superficie. Los bordes de las esquinas deben estar achaflanados.
3. Construya la base sobre un suelo de hormigón o, si no es posible, asegúrese de que la superficie de la base tiene un acabado rugoso.
4. Utilice una proporción de cemento/arena/gravilla de 1/2/4 para el hormigón y un diámetro de 10 mm para las barras de refuerzo (intervalos de aproximadamente 300 mm).
5. Al instalar el equipo en un tejado, compruebe la resistencia del suelo y aplique las medidas de impermeabilización oportunas.

Para instalación de unidades múltiples

Modelo	AA	AB	AC	AD
RY108-12T	766	992	113	185
RYM08-12T				
RYV08-12T				
REMQ5T/REY08-12T				
RY124-20T	1076	1302	100	160
RYM14-20T				
RYV14-20T				
REYQ14-20T				
RY108	497	697	100	160
RYV010-14	792	992		
RYV0216-20	1102	1302		

3D079547D

12 Instalación

12 - 3 Selección del tubo de refrigerante

12

REYQ-T

VRV4

Restricciones de la tubería de recuperación de calor

		Máxima longitud de tubería			Máxima diferencia de altura			Longitud de tubería total
		Tubería más larga desde la unidad exterior o la última ramificación de tubería múltiple-exterior	Tubería más larga después de la primera derivación	Tubería más larga desde la unidad exterior hasta la tubería múltiple-exterior	Interior a exterior	Unidad interior a unidad interior	Unidad exterior a unidad exterior	Longitud de tubería
		Máximo equivalente + real: (A+B, A+C, A+E, A+F)	Máximo real: (B,C,E,F)	Máximo equivalente / real: (D)	Unidad exterior en posición más alta que la unidad interior/Unidad interior en posición más alta que la unidad exterior			
					Máximo: (H1)	Máximo: (H2)	Máximo: (H3)	
Combinaciones de unidades exteriores sencillas y unidades exteriores múltiples estándar > 20 CV	Solo unidades interiores ·VRV·	165/190 m (*3)	40 m (*1)	10/13 m	50 m (*2)	15 m	5 m	1000 m
	Unidad de caja hidráulica	135/160 m (*3)	40 m		50/40 m			300 m (*4)/600 m (*5)
	AHU (*6)	165/190 m (*3)	40 m		50/40 m			1000 m
Combinaciones de unidades exteriores múltiples estándar ≤ 20 CV · y combinaciones de unidades exteriores múltiples libres	Solo unidades interiores ·VRV·	135/160 m (*3)	40 m (*1)	10/13 m	50/40 m (*2)	15 m	5 m	500 m
	Unidad de caja hidráulica		40 m		50/40 m			300 m (*4)/500 m (*5)
	AHU (*6)		40 m		50/40 m			500 m

	Máxima longitud de tubería	Máxima diferencia de altura
AHU (*6)	EXV → AHU: G 5 m	EXV → AHU: H4 5 m

NOTAS

- Si se cumplen todas las condiciones siguientes, el límite se puede ampliar hasta 90 m.
 - En el caso de unidades ·BS1Q·, la longitud de tubería entre todas las unidades interiores y la unidad BS múltiple es de ≤ 40 · m
 - En el caso de unidades BS múltiples, la longitud de tubería entre todas las unidades interiores y la unidad BS múltiple es de ≤ 40 · m
 - Es necesario aumentar la tubería de líquido entre el primer y último kit de ramificación.
Al contrario que las unidades BS múltiples, las unidades ·BS1Q· no se consideran kits de ramificación. Si el tamaño de la tubería aumentado es superior al tamaño de la tubería principal, aumente también el tamaño de la tubería principal.
 - Cuando se aumente el tamaño de tubería, la longitud de tubería debe contarse como doble. La longitud de tubería total debe estar dentro de los límites.
 - La diferencia de longitud de tubería entre la unidad interior más próxima a la unidad exterior y la unidad interior más alejada de la unidad exterior es de ≤ 40 · m.
- Si se cumplen todas las condiciones siguientes, el límite se puede ampliar hasta 90 m.
 - Si las unidades exteriores están colocadas más arriba que las unidades interiores:
 - Relación de conexión mínima: ·80%·
 - Aumente la tubería de líquido
 - Ajuste de la unidad exterior.
Para obtener más información, consulte el manual de servicio
 - Si las unidades exteriores están colocadas más abajo que la unidad interior:
 - Sin refrigeración técnica
 - Aumente la tubería de líquido
 - Ajuste de la unidad exterior
 - Relación de conexión mínima

-40-60m:	Relación de conexión mínima: ·80%·
-60-65 m:	Relación de conexión mínima: ·90%·
-65-80 m:	Relación de conexión mínima: ·100%·
-80-90 m:	Relación de conexión mínima: ·110%·
- Si la tubería equivalente es de > 90 · m, aumente la tubería de líquido principal.
- La unidad exterior es de ≤ 20 CV ·
- La unidad exterior es de > 20 CV ·
- Combinación de unidades ·DX· y unidades ·AHU·
- Si no hay kit de ramificación en el sistema, la tubería más larga después de la unidad ·BS· múltiple debe ser de ≤ 40 · m.

3D088012A

12 Instalación

12 - 3 Selección del tubo de refrigerante

REYQ-T

VRV4

Restricciones de la tubería de recuperación de calor

	Total		Capacidad permitida			
	Capacidad [%]	Número máximo de unidades interiores (*1)	Unidad interior VRV	Unidad interior · VRV · sin unidad · BS · Solo refrigeración (*4)	Unidad de caja hidráulica	AHU
Solo unidades interiores · VRV ·	50~130	64	50~130 %	0~50 %	No permitido	No permitido
Unidad interior · VRV · + caja hidráulica	50~200 (*2)	32	50~110 %	0~50 %	0~100 %	No permitido
Unidad interior · VRV · + · AHU ·	50~110	64	50~110 %	0~50 %	No permitido	0~110 %

NOTAS

1. Excepto unidades · BS · e incluyendo kits · EXV ·.
2. La capacidad total de las unidades interiores · DX · y de las cajas hidráulicas LT es del · 130 · %.
3. Las combinaciones que no se mencionan en esta tabla de combinaciones no se admiten.
4. Las unidades interiores · VRV · de solo refrigeración no se pueden combinar con cajas hidráulicas HT.

Número de unidades que se pueden conectar a una unidad · BS ·

	BS1Q10 (*6)	BS1Q16 (*6)	BS1Q25 (*6)	Ramificación · BS · múltiple (*6)	Unidad · BS · múltiple cuando se combinan 2 ramificaciones (*5) (*6) (*5) (*6)
Unidades interiores · VRV · AHU	Máximo · 6 · unidades Máximo · clase · 100	Máximo · 8 · unidades Máximo · clase · 160	Máximo · 8 · unidades Máximo · clase · 250	Máximo · 5 · unidades Máximo · clase · 140	Máximo · 5 · unidades Máximo · clase · 250
Unidad de caja hidráulica LT	Máximo clase · 100 · = 1x HXY080	Máximo clase · 160 · = Máximo · 2 x HXY080 · O máximo · 1 x HXY125 ·	Máximo clase · 250 · = Máximo · 3 x HXY080 · O máximo · 2 x HXY125 · O · HXY125 ·	Máximo clase · 140 · = Máximo · 1 x HXY080 · O máximo · 1 x HXY125 ·	Máximo clase · 250 · = Máximo · 3 x HXY080 · O máximo · 2 x HXY125 · O · HXY080 + HXY 125 ·

NOTAS

5. Cuando combine · 2 · ramificaciones, la longitud de tubería máxima entre la unidad · BS · y la unidad interior es de ≤ 20 m. Si la longitud de esta tubería es de > 20 m, aumente el tamaño de la tubería de líquido.
6. Cuando utilice cajas hidráulicas, no las combine con otros tipos de unidades.

12 Instalación

12 - 3 Selección del tubo de refrigerante

12

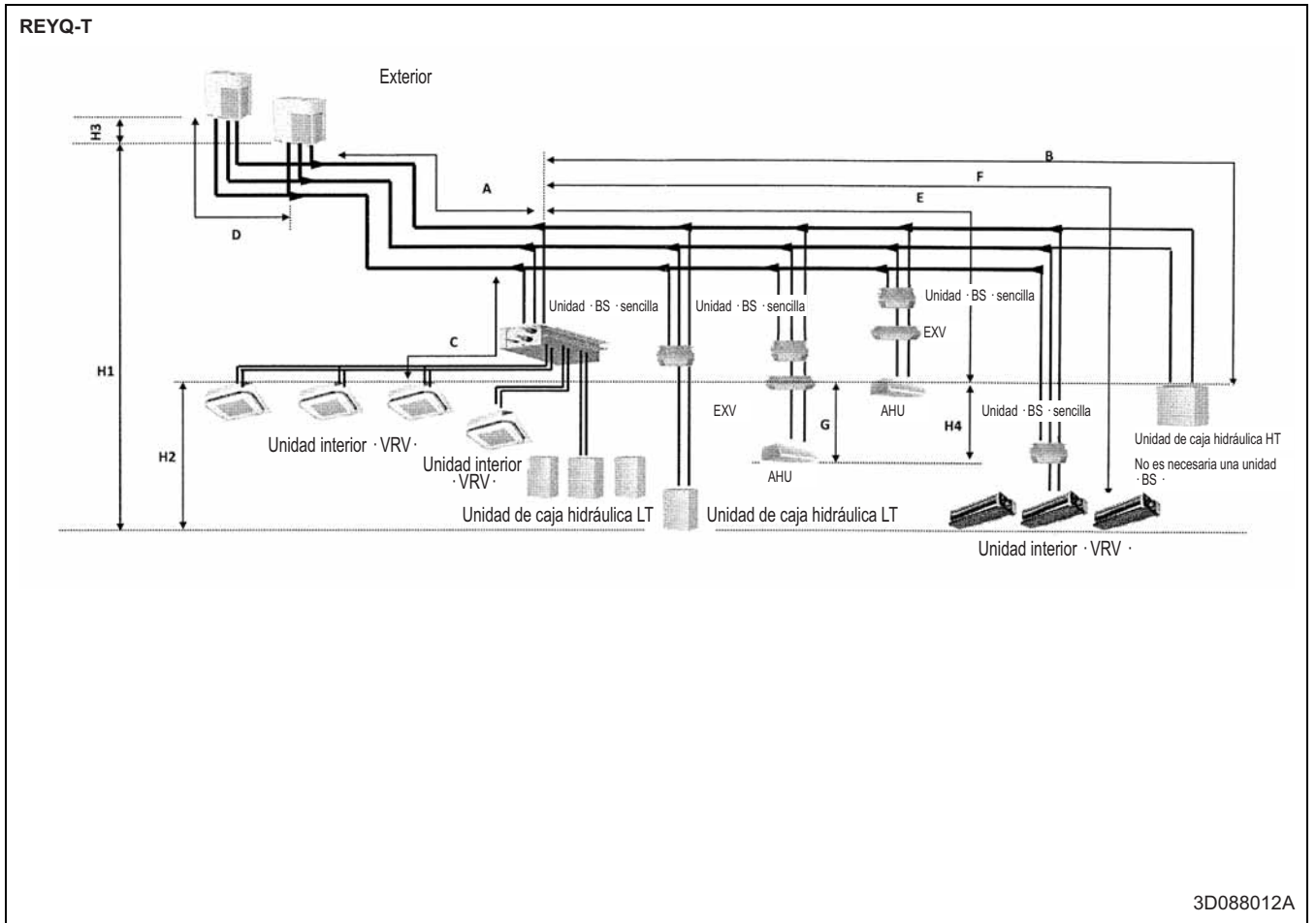

12 Instalación

12 - 3 Selección del tubo de refrigerante

REYQ-T

Cómo seleccionar el tamaño de la tubería

Determine el tamaño correcto en función de las siguientes tablas y de la figura de referencia (solo a modo de referencia).

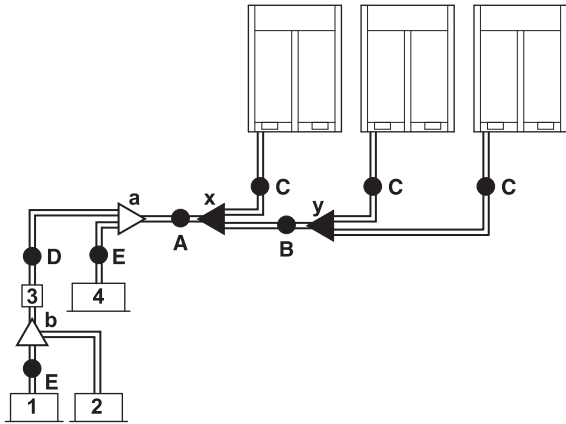

- 1,2 Unidad interior DX VRV
- 3 Unidad BS
- 4 Unidad interior VRV de solo refrigeración
- A-E Tubería
- a,b Kit de ramificación de la unidad interior
- x,y Kit de conexión múltiple para unidad exterior
- A, B, C: Tubería entre unidades exteriores

A, B, C: Tubería entre la unidad exterior y el (primer) kit de ramificación de refrigerante

Elija una opción de la siguiente tabla en función de la capacidad total de la unidad interior, conectada aguas abajo.

Tipo de capacidad de la unidad exterior (CV)	Tamaño del diámetro exterior de la tubería (mm)		
	Tubería de líquido	Tubo de gas de aspiración	Tubo de gas de baja y alta presión
5-8	9,5	19,1	15,9
10	9,5	22,2	19,1
12	12,7	28,6	19,1
14-16	12,7	28,6	22,2
18	15,9	28,6	22,2
20-22	15,9	28,6	28,6
24	15,9	34,9	28,6
26-34	19,1	34,9	28,6
36	19,1	41,3	28,6
38-54	19,1	41,3	34,9

D: Tubería entre los kits de ramificación de refrigerante o el kit de ramificación de refrigerante y la unidad BS

Elija una opción de la siguiente tabla en función del tipo capacidad total de la unidad interior, conectada aguas abajo. No permita que la tubería de conexión sobrepase el tamaño de tubería de refrigerante, que aparece en el nombre de modelos de sistema general.

Índice de capacidad de la unidad interior	Tamaño del diámetro exterior de la tubería (mm)		
	Tubería de líquido	Tubo de gas de aspiración	Tubo de gas de baja y alta presión
<150	9,5	15,9	12,7
150≤x<200		19,1	15,9
200≤x<290		22,2	19,1
290≤x<420	12,7	28,6	28,6
420≤x<640			
640≤x<920	19,1	34,9	28,6
≥920		41,3	

Ejemplo:

- Capacidad aguas abajo para E=índice de capacidad de la unidad 1
- Capacidad aguas abajo para D=índice de capacidad de la unidad 1+índice de capacidad de la unidad 2

E: Tubería entre el kit de ramificación de refrigerante o la unidad BS y la unidad interior

El tamaño de tubería para conexión directa con la unidad interior debe ser el mismo que el tamaño de conexión de la unidad interior (en caso de que la unidad interior sea una unidad interior DX VRV o caja hidráulica).

Índice de capacidad de la unidad interior	Tamaño del diámetro exterior de la tubería (mm)	
	Tubo de gas	Tubería de líquido
15-50	12,7	6,4
63-125	15,9	9,5
200	19,1	
250	22,2	

- Si es necesario un aumento de la tubería, consulte la siguiente tabla.

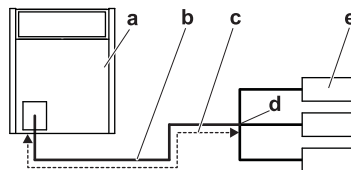

- a Unidad exterior
- b Tubos principales
- c Aumento
- d Primer kit de ramificación de refrigerante
- e Unidad interior

Aumento	
Clase de CV	Tamaño del diámetro exterior de la tubería de líquido (mm)
5-8	9,5 → 12,7
10	
12+14	12,7 → 15,9
16	
18-22	15,9 → 19,1
24	
26-34	19,1 → 22,2
36-54	

- El grosor de la tubería de refrigerante debe cumplir con la normativa en vigor. El grosor mínimo par la tubería del R410A debe estar de acuerdo con la siguiente tabla.

12 Instalación

12 - 3 Selección del tubo de refrigerante

12

REYQ-T

Ø del tubo (mm)	Grosor mínimo t (mm)
6,4/9,5/12,7	0,80
15,9	0,99
19,1/22,2	0,80
28,6	0,99
34,9	1,21
41,3	1,43

- En caso de que los tamaños de tubería requeridos (tamaños en pulgadas) no estén disponibles, también se permite utilizar otros diámetros (tamaños en mm), teniendo en cuenta lo siguiente:
 - Seleccione el tamaño de tubo que más se aproxime al tamaño requerido.
 - Utilice los adaptadores adecuados para el cambio entre pulgadas y mm (suministro en la obra).
 - El cálculo de refrigerante adicional también debe ajustarse de acuerdo con "6.7.3 Cómo calcular la cantidad de refrigerante adicional" en la página 27.

Cómo seleccionar los kits de ramificación de refrigerante

Refnets para refrigerante

Para un ejemplo de tubería, consulte "5.3.2 Cómo seleccionar el tamaño de tubería" en la página 13.

- Cuando utilice juntas Refnet en la primera ramificación contando desde el lado de la unidad interior, realice la selección a partir de la siguiente tabla teniendo en cuenta la capacidad de la unidad exterior (ejemplo: junta Refnet a).

Tipo de capacidad de la unidad exterior (CV)	3 tubos
8~10	KHRQ23M29T9
12~22	KHRQ23M64T
24~54	KHRQ23M75T

- Para las juntas Refnet distintas a las de la primera ramificación (ejemplo junta Refnet b), seleccione el modelo de kit de ramificación correcto, en función del índice de capacidad total de todas las unidades interiores conectadas después de la ramificación de refrigerante

Índice de capacidad de la unidad interior	3 tubos
<200	KHRQ23M20T
200≤x<290	KHRQ23M29T9
290≤x<640	KHRQ23M64T
≥640	KHRQ23M75T

- En lo que respecta a los colectores Refnet, elija una opción de la siguiente tabla de acuerdo con la capacidad total de todas las unidades interiores conectadas por debajo del colector Refnet.

Índice de capacidad de la unidad interior	3 tubos
<200	KHRQ23M29H
200≤x<290	
290≤x<640	KHRQ23M64H(a)
≥640	KHRQ23M75H

(a) Si el tamaño de la tubería por encima del colector Refnet es Ø34,9 o más, es necesario KHRQ23M75H.

INFORMACIÓN

Se puede conectar un máximo de 8 ramificaciones al colector.

- Cómo seleccionar un kit de tubería de conexión múltiple exterior. Seleccione a partir de la siguiente tabla de acuerdo con el número de unidades exteriores.

Número de unidades exteriores	Nombre del kit de ramificación
2	BHFQ23P907
3	BHFQ23P1357

Acerca de la longitud de tubería

Asegúrese de que la instalación de la tubería no sobrepase la longitud de tubería máxima permitida, la diferencia de nivel permitida y la longitud permitida después de la ramificación. Para ilustrar los requisitos de longitud de tubería, en los capítulos siguientes se describen seis casos. Se describen las combinaciones de unidades exteriores estándar y las no estándar con unidades interiores VRV DX, cajas hidráulicas y/o unidades de tratamiento de aire (AHU).

Definiciones

Término	Definición
Longitud de tubería real	Longitud de tubería entre unidades exteriores e interiores
Longitud de tubería equivalente	Longitud de tubería entre las unidades exteriores y las unidades interiores, incluyendo la longitud equivalente de los accesorios de las tuberías
Longitud de tubería total	Longitud de tubería total desde la unidad exterior a todas las unidades interiores

Longitud equivalente de los accesorios de las tuberías

Accesorio	Longitud equivalente (m)
Junta Refnet	0,5
Colector Refnet	1
Unidad BS1Q100~160 sencilla	4
Unidad BS1Q25 sencilla	6
Unidad BS4~16Q14 múltiple	4

Diferencia de altura permitida

Término	Definición	Diferencia de altura (m)
H1	Diferencia de altura entre unidades exteriores y unidades interiores	50/40 (*)
H2	Diferencia de altura entre unidades interiores	15
H3	Diferencia de altura entre unidades exteriores	5
H4	Diferencia de altura entre kits EKEXV y unidades AHU.	5

(*) La diferencia de altura permitida es de 50 m si la unidad exterior está colocada más arriba que la unidad interior, y de 40 m si la unidad exterior está colocada más abajo que la unidad interior. Solo si se utilizan unidades VRV DX, la diferencia de altura permitida entre las unidades exteriores e interiores puede extenderse a 90 m, sin necesidad de un kit de opciones adicional. En este caso, asegúrese de que se cumplen las condiciones siguientes

Si	Entonces
La unidad exterior está colocada por encima de las unidades interiores	<ul style="list-style-type: none"> Relación de conexión mínima: 80% Aumente la tubería de líquido (consulte "5.3.2 Cómo seleccionar el tamaño de tubería" en la página 13 para obtener más información) Active el ajuste de la unidad exterior. Consulte el manual de servicio para obtener más información.
La unidad exterior está colocada por encima de las unidades interiores	<ul style="list-style-type: none"> La relación de conexión mínima varía en función de la diferencia de altura entre las unidades exteriores y las interiores: <ul style="list-style-type: none"> 40~60 m : 80% 60~65 m : 90% 65~80 m : 100% 80~90 m : 110% Aumente la tubería de líquido (consulte "5.3.2 Cómo seleccionar el tamaño de tubería" en la página 13 para obtener más información) Active el ajuste de la unidad exterior. Consulte el manual de servicio para obtener más detalles Sin refrigeración técnica

12 Instalación

12 - 3 Selección del tubo de refrigerante

REYQ-T

Combinaciones de unidades exteriores sencillas y unidad múltiple-exterior estándar >20 CV

Conexión solo con unidades interiores VRV DX

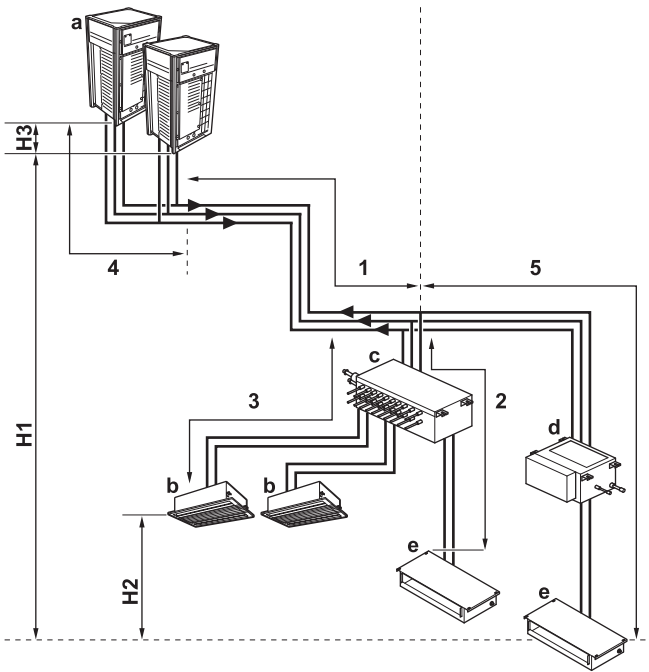

- a Unidad exterior
- b Unidad interior DX VRV
- c Unidad BS múltiple
- d Unidad BS
- e Unidad interior DX VRV

Conexión con unidades VRV DX y cajas hidráulicas

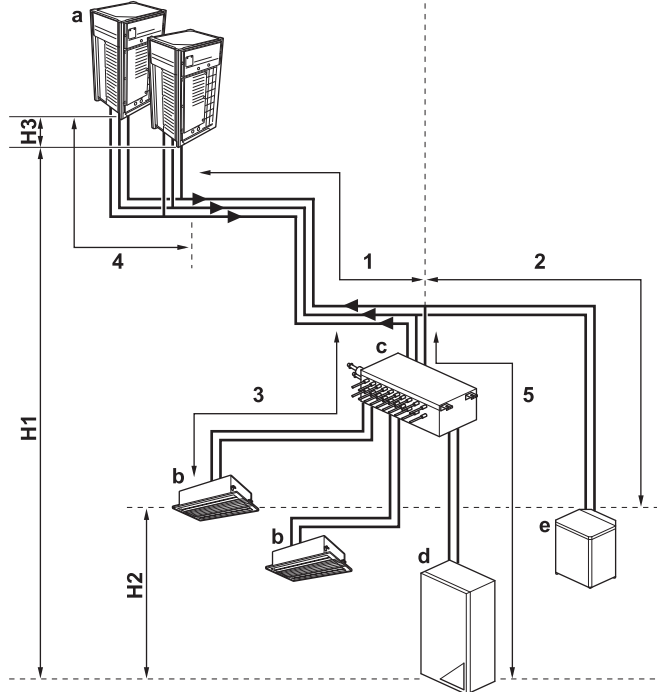

- a Unidad exterior
- b Unidad interior DX VRV
- c Unidad BS múltiple
- d Unidad de caja hidráulica LT
- e Caja hidráulica HT

Tubo	Longitud máxima (real/equivalente)
Tubería más larga desde la unidad exterior o la última ramificación de tubería múltiple-exterior (1+2, 1+3, 1+5)	165 m/190 m ^(a)
Tubería más larga después de la primera ramificación (2, 3, 5)	40 m/— ^(*)
En caso de una configuración múltiple-exterior: tubería más larga desde la unidad exterior hasta la última ramificación de tubería múltiple-exterior (4)	10 m/13 m
Longitud de tubería total	1000 m/—

Tubo	Longitud máxima (real/equivalente)
Tubería más larga desde la unidad exterior o la última ramificación de tubería exterior múltiple (1+2, 1+3, 1+5)	135 m/160 m ^(a)
Tubería más larga después de la primera ramificación (2, 3, 5)	40 m
En caso de configuración múltiple-exterior, la tubería más larga desde la unidad exterior hasta la última ramificación de tubería múltiple-exterior (4)	10 m/13 m
Longitud de tubería total	300 m/600 m ^(b)

(a) Si la longitud de tubería equivalente es mayor de 90 m, aumente la tubería de líquido principal de acuerdo con "5.3.2 Cómo seleccionar el tamaño de tubería" en la página 13.

(*)

Es posible una extensión hasta 90 m si se cumplen las condiciones siguientes:

1. En caso de que las unidades BS1Q, la longitud de tubería entre todas las unidades interiores y el kit de ramificación de refrigerante más cercano sea ≤40 m.
2. En caso de unidades BS múltiples, la longitud de tubería entre todas las unidades interiores y la unidad BS múltiple es ≤40 m.
3. Es necesario aumentar la tubería de líquido entre el primer kit de refrigerante y el último. Tenga en cuenta que al contrario que las unidades BS múltiples, las unidades BS1Q NO se consideran kits de ramificación. Si el tamaño de tubería aumentado es superior al tamaño de tubería de la tubería principal, aumente también el tamaño de la tubería principal.
4. Después de aumentar la tubería de líquido (condición anterior), duplique su longitud según el cálculo de la longitud de tubería total. Asegúrese de que la longitud de tubería respeta los límites.
5. La diferencia de longitud de tubería entre la unidad interior más cercana hasta la unidad exterior y la unidad interior más alejada a la unidad exterior es 40 ≤m.

(a) Si la longitud de tubería equivalente es mayor de 90 m, aumente la tubería de líquido principal de acuerdo con "5.3.2 Cómo seleccionar el tamaño de tubería" en la página 13.

(b) En este caso, ambas son longitudes de tubería reales: unidades exteriores ≤ 20 CV / unidades exteriores > 20 CV

12 Instalación

12 - 3 Selección del tubo de refrigerante

12

REYQ-T

Conexión con unidades interiores VRV DX y unidades de tratamiento de aire

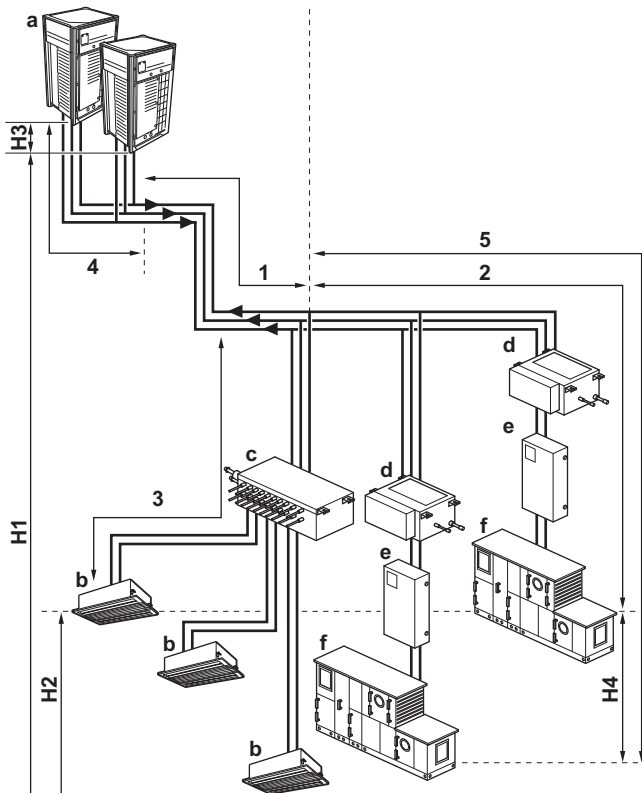

a Unidad exterior
 b Unidad interior DX VRV
 c Unidad BS múltiple
 d Unidad BS
 e Kit EKEXV
 f AHU

Tubo	Longitud máxima (real/equivalente)
Tubería más larga desde la unidad exterior o la última ramificación de tubería múltiple-exterior (1+2, 1+3, 1+5)	165 m/190 m ^(a)
Tubería más larga después de la primera ramificación (2, 3, 5)	40 m/—
En caso de configuración múltiple-exterior, la tubería más larga desde la unidad exterior hasta la última ramificación de tubería múltiple-exterior (4)	10 m/13 m
Longitud de tubería total	1000 m/—

(a) Si la longitud de tubería equivalente es mayor de 90 m, aumente la tubería de líquido principal de acuerdo con "5.3.2 Cómo seleccionar el tamaño de tubería" en la página 13.

Combinaciones de unidades múltiples-exteriores estándar ≤20 CV y combinaciones de unidades múltiples-exteriores libres

Conexión solo con unidades interiores VRV DX

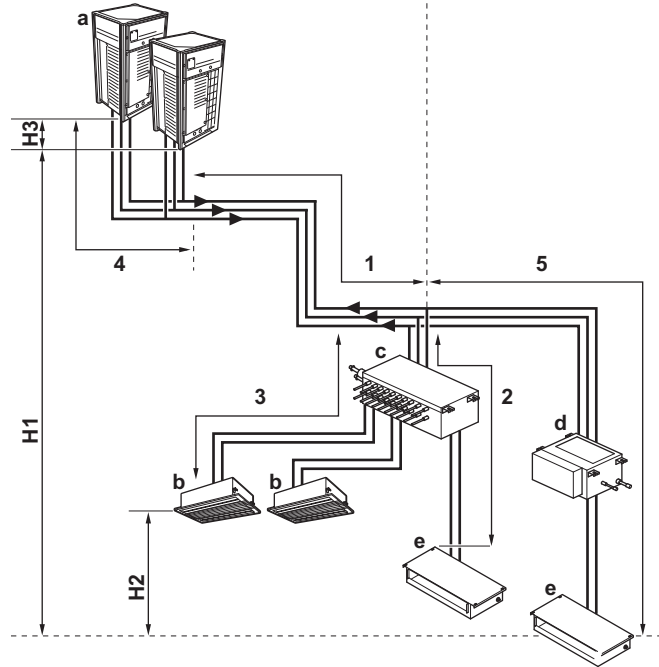

a Unidad exterior
 b Unidad interior DX VRV
 c Unidad BS múltiple
 d Unidad BS
 e Unidad interior DX VRV

Tubo	Longitud máxima (real/equivalente)
Tubería más larga desde la unidad exterior o la última ramificación de tubería exterior múltiple (1+2, 1+3, 1+5)	135 m/160 m ^(a)
Tubería más larga después de la primera ramificación (2, 3, 5)	40 m/— ^(*)
En caso de configuración múltiple-exterior, la tubería más larga desde la unidad exterior hasta la última ramificación de tubería múltiple-exterior (4)	10 m/13 m
Longitud de tubería total	500 m/—

(a) Si la longitud de tubería equivalente es mayor de 90 m, aumente la tubería de líquido principal de acuerdo con "5.3.2 Cómo seleccionar el tamaño de tubería" en la página 13.

(*)

Es posible una extensión hasta 90 m si se cumplen las condiciones siguientes:

1. En caso de que las unidades BS1Q, la longitud de tubería entre todas las unidades interiores y el kit de ramificación de refrigerante más cercano sea ≤40 m.
2. En caso de unidades BS múltiples, la longitud de tubería entre todas las unidades interiores y la unidad BS múltiple es ≤40 m.
3. Es necesario aumentar la tubería de líquido entre el primer kit de refrigerante y el último. Tenga en cuenta que al contrario que las unidades BS múltiples, las unidades BS1Q NO se consideran kits de ramificación. Si el tamaño de tubería aumentado es superior al tamaño de tubería de la tubería principal, aumente también el tamaño de la tubería principal.
4. Después de aumentar la tubería de líquido (condición anterior), duplique su longitud según el cálculo de la longitud de tubería total. Asegúrese de que la longitud de tubería respeta los límites.
5. La diferencia de longitud de tubería entre la unidad interior más cercana hasta la unidad exterior y la unidad interior más alejada a la unidad exterior es 40 ≤m.

12 Instalación

12 - 3 Selección del tubo de refrigerante

REYQ-T

Conexión con unidades VRV DX y cajas hidráulicas

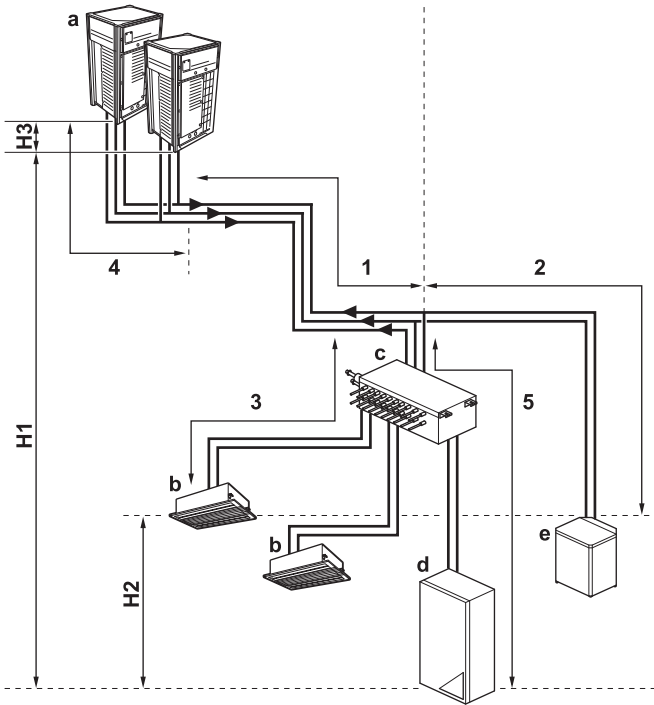

- a Unidad exterior
- b Unidad interior DX VRV
- c Unidad BS múltiple
- d Unidad de caja hidráulica LT
- e Caja hidráulica HT

Tubo	Longitud máxima (real/equivalente)
Tubería más larga desde la unidad exterior o la última ramificación de tubería exterior múltiple (1+2, 1+3, 1+5)	135 m/160 m ^(a)
Tubería más larga después de la primera ramificación (2, 3, 5)	40 m/—
En caso de combinación exterior múltiple: tubería más larga desde la unidad exterior hasta la última ramificación de tubería múltiple-exterior (4)	10 m/13 m
Longitud de tubería total	300 m/500 m ^(b)

(a) Si la longitud de tubería equivalente es mayor de 90 m, aumente la tubería de líquido principal de acuerdo con "5.3.2 Cómo seleccionar el tamaño de tubería" en la página 13.

(b) En este caso, ambas son longitudes de tubería reales: unidades exteriores ≤20 CV / unidades exteriores >20 CV.

Conexión con unidades interiores VRV DX y unidades de tratamiento de aire

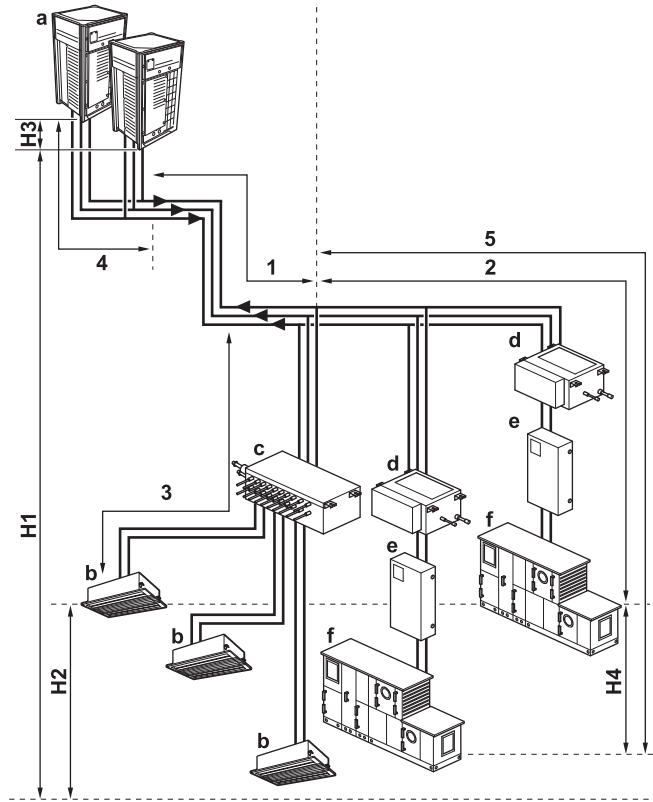

- a Unidad exterior
- b Unidad interior DX VRV
- c Unidad BS múltiple
- d Unidad BS
- e Kit EKEXV
- f AHU

Tubo	Longitud máxima (real/equivalente)
Tubería más larga desde la unidad exterior o la última ramificación de tubería exterior múltiple (1+2, 1+3, 1+5)	135 m/160 m ^(a)
Tubería más larga después de la primera ramificación (2, 3, 5)	40 m/—
En caso de combinación exterior múltiple: tubería más larga desde la unidad exterior hasta la última ramificación de tubería múltiple-exterior (4)	10 m/13 m
Longitud de tubería total	500 m/—

(a) Si la longitud de tubería equivalente es mayor de 90 m, aumente la tubería de líquido principal de acuerdo con "5.3.2 Cómo seleccionar el tamaño de tubería" en la página 13.

13 Límites de funcionamiento

13 - 1 Límites de funcionamiento

13

REYQ-T
REMQ-T

Refrigeración DX

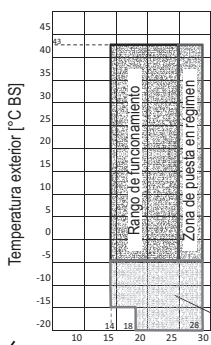

Refrigeración caja hidráulica LT

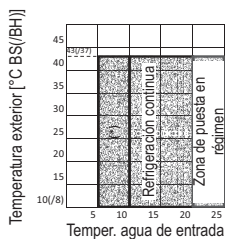

Calefacción de espacios LT
Sin agua caliente sanitaria

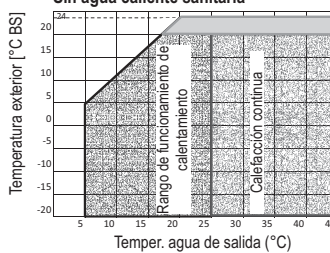

Agua caliente sanitaria HT

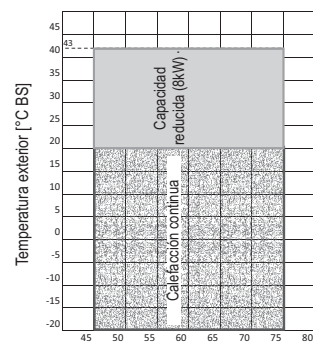

(*) : Solo es posible tras activar el ajuste de campo.
Afecta al funcionamiento de refrigeración DX (corrientes de aire frío) y a la eficiencia total.

Refrigeración técnica (mediante ajuste de campo)

Temperatura interior [°C BH]

Restricciones de refrigeración técnica

- Es necesaria una cubierta para viento.
- Disminución de la capacidad de refrigeración por debajo de -5 °C
- Disminución COP (VRT)
- Posible aumento de ruido en la unidad BS
- Restricciones de tubería
- Sin unidad BS múltiple

Calefacción DX

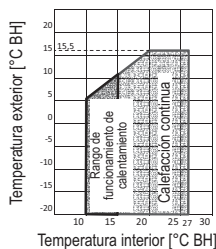

Calefacción de espacios HT

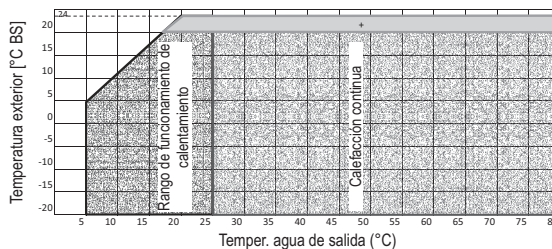

3D088014



El presente documento tiene solamente finalidades informativas y no constituye ningún tipo de oferta vinculante a Daikin Europe N.V. Daikin Europe N.V. ha recopilado el contenido del presente documento utilizando la información más fiable que le ha sido posible. No se da ninguna garantía, ya sea explícita o implícita, de la integridad, precisión, fiabilidad o adecuación para casos concretos de sus contenidos y de los productos y servicios en ella contenidos. Las especificaciones están sujetas a posibles cambios sin previo aviso. Daikin Europe N.V. rechaza de manera explícita cualquier responsabilidad por cualquier tipo de daño directo o indirecto, en el sentido más amplio, que se derive de o esté relacionado con el uso y/o la interpretación de este documento. Daikin Europe N.V. posee los derechos de autor de todos los contenidos de esta publicación.

BARCODE

Daikin products are distributed by: