

Calefacción

Datos técnicos

Depósito de agua caliente sanitaria



EEDES12-726

EKHTS-AC

CONTENIDO

EKHTS-AC

1	Características	2
2	Especificaciones	3
	Especificaciones técnicas	3
3	Tablas de capacidad	4
	Tablas de capacidades de calefacción	4
4	Planos de dimensiones	5
	Planos de dimensiones	5
5	Centro de gravedad	7
	Centro de gravedad	7
6	Diagramas de tuberías	9
	Diagramas de tuberías	9

1 Características

- Depósito de agua caliente sanitaria de acero inoxidable
- La unidad interior y el depósito de agua caliente sanitaria pueden apilarse para ahorrar espacio o instalarse contiguamente, si existe límite de altura
- Disponible en 200 y 260
- La pérdida de calor se reduce al mínimo gracias a la alta calidad del aislamiento
- A intervalos necesarios, la unidad interior puede calentar el agua a 60°C ara evitar el riesgo de crecimiento de bacterias

1



2 Especificaciones

2-1 Especificaciones técnicas				EKHTS200AC	EKHTS260AC	
Carcasa	Color			Gris metalizado		
	Material			Acero galvanizado (planchas metálicas revestidas)		
Dimensiones	Unidad	Altura	Depósito	mm	1.335	1.610
			Integrado en la unidad interior	mm	2.010	2.285
		Anchura	mm	600		
	Profundidad	mm	695			
	Unidad con embalaje	Altura	mm	1.470	1.745	
		Anchura	mm	680		
Profundidad		mm	800			
Peso	Unidad	Vacío	kg	70	78	
	Unidad con embalaje	Vacío	kg	81	89	
Embalaje	Material			EPS / Madera / Cartón		
	Peso			kg	11	
Depósito	Volumen de agua			l	200	260
	Material			Acero inoxidable (EN 1.4521)		
	Máxima temperatura del agua			°C	75	
	Máxima presión del agua			bar	10	
	Aislamiento	Material			EPS	
		Pérdida de calor			kWh/24 h	1,2
Intercambiador de calor	Cantidad			1		
	Material del tubo			Duplex steel (EN 1.4162)		
	Superficie de entrada			m ²	1,56	
	Volumen interno de la batería			l	7,5	
Válvula de 3 vías	Coeficiente del flujo (kV)	Calefacción espacial		m ³ /h	13	
		Depósito de agua caliente sanitaria		m ³ /h	8	
	Entrada		mm	Macho de acoplamiento rápido ø28,7		
	Salida	Calefacción espacial		mm	Hembra de acoplamiento rápido ø28,8	
		Depósito de agua caliente sanitaria		mm	Hembra de acoplamiento rápido ø28,8	
	Sensor de temperatura	Longitud de cable			m	11,5
Conexiones de tubería	Diámetro del intercambiador de calor de la entrada de agua		pulgadas	G 3/4" F (if kit EKFMHTB is used - stand alone tank)		
			mm	Hembra de acoplamiento rápido ø25		
	Diámetro del intercambiador de calor de la salida de agua		pulgadas	G 3/4" F (if kit EKFMHTB is used - stand alone tank)		
			mm	Hembra de acoplamiento rápido ø25		
	Entrada de agua fría	Diámetro	pulgadas	G 3/4" (hembra)		
	Salida de agua caliente	Diámetro	pulgadas	G 3/4" (hembra)		
Conexión de recirculación			pulgadas	G 1/2" (macho)		
Dispositivos de seguridad	Elemento	01		Corte térmico (en la unidad interior): 90-95°C		

3 Tablas de capacidad

3 - 1 Tablas de capacidades de calefacción

Daikin Altherma HT-TW Depósito de agua caliente sanitaria

La bomba de calor DAIKIN ALTHERMA, combinada con el depósito de agua caliente sanitaria opcional, proporciona agua caliente para el hogar. Los datos mencionados a continuación permiten seleccionar correctamente el tamaño del depósito de agua caliente sanitaria para maximizar el confort y la eficiencia.

(1) Capacidad:

	EKHTS*200	EKHTS*260
Capacidad total (L)	210	258
Capacidad real (L)	193,5	250,5

Capacidad total = volumen interno del depósito (= volumen de agua efectivo + volumen de la batería)

Capacidad real = volumen de agua efectivo dentro del depósito

(2) Volumen máximo de agua caliente utilizable:

El volumen de agua caliente disponible para uso doméstico depende del volumen físico del depósito, de la temperatura del punto de ajuste de agua doméstica y de la temperatura que se distribuye en el depósito.

Definición:

Volumen máximo de agua caliente utilizable = volumen de agua caliente disponible para uso doméstico a una temperatura de 40°C.
40°C se considera una temperatura agradable para el agua caliente doméstica. (temp. de entrada del agua fría = 10°C)

Depósito	Temperatura del punto de ajuste	Volumen máximo de agua caliente utilizable	Patrón de extracción de agua*			
			Pequeño	Medio	Alta	muy alto
EKHTS*200	40	190	+++	+	-	-
	50	255	+++	++	-	-
	60	320	+++	+++	-	-
	70	385	+++	+++	+	-
EKHTS*260	40	250	+++	++	-	-
	50	330	+++	+++	-	-
	60	415	+++	+++	++	-
	70	500	+++	+++	++	+

Grado +++ disponibilidad excesiva de agua caliente sanitaria (más del 40% del volumen equivalente de agua caliente sigue estando disponible tras aplicar el patrón de extracción de agua)
 ++ Disponibilidad excesiva de agua caliente sanitaria. (10% < volumen equivalente de agua todavía disponible tras aplicar el patrón de extracción de agua < 40%)
 + Disponibilidad suficiente de agua caliente sanitaria. (volumen equivalente de agua todavía disponible tras aplicar el patrón de extracción de agua < 10%)
 - Se puede producir una escasez temporal de agua caliente sanitaria.

Patrón de extracción de agua**

Pequeño	Demanda diaria de hasta 90l -> patrón de uso diario típico para 1 persona
Medio	Demanda diaria de hasta 190l -> patrón de uso diario típico para 2 personas
Alta	Demanda diaria de hasta 370l -> patrón de uso diario típico para 3 ó 4 personas
muy alto	Demanda diaria de hasta 500l -> patrón de uso diario típico para 5 ó 6 personas

* basado en un calentamiento del depósito cada 24 horas

** Las pérdidas de calor (a lo largo de las 24 horas) ya se incluyen en los patrones de extracción de agua.

(3) Pérdida de calor fija:

Depósito	Pérdidas de calor [kWh/24h]
EKHTS*200	1.2
EKHTS*260	1.5

* pérdida de calor del depósito a $\Delta T = 45K$

(4) Tiempo de calentamiento:

Definición:

Tiempo de calentamiento = Tiempo necesario para calentar el depósito de agua caliente sanitaria de 15 a 60°C (en minutos).

Depósito	Tiempo de calentamiento <min>		
	EKHBRD11	EKHBRD14	EKHBRD16
EKHTS*200	60	50	40
EKHTS*260	70	60	50

condiciones de prueba: Ta = 7°CDB / 6°CWB, TArranque = 15°C

(5) Tiempo de recalentamiento:

Definición:

Tiempo de recalentamiento = Tiempo necesario para volver a calentar el depósito de agua caliente sanitaria a 60°C tras extraer el 70% del volumen total de agua.

Depósito	Tiempo de recalentamiento <min>		
	EKHBRD11	EKHBRD14	EKHBRD16
EKHTS*200	50	40	30
EKHTS*260	60	50	40

Condiciones iniciales antes de extraer el 70% del volumen: depósito a 60°C
 condiciones de prueba: Ta = 7°CDB / 6°CWB, TFria = 15°C

4 Planos de dimensiones

4 - 1 Planos de dimensiones

EKHTS200AC+EKHBRD
EKHTS200AC+EKHVMR/YD

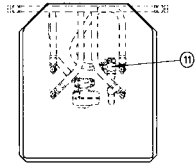

1. Válvula de 3 vías
2. Conexión de salida de agua caliente G 3/4" (Hembra)
3. Conexión de entrada de agua fría G 3/4" (Hembra)
4. Salida de agua caliente (acoplamiento rápido) en el depósito inferior
5. Entrada de agua fría (acoplamiento rápido) en el depósito inferior
6. Conexión del depósito desde la unidad interior (acoplamiento rápido)
7. Conexión del depósito a la unidad interior (acoplamiento rápido)
8. Conexión del depósito desde la unidad interior (acoplamiento rápido) en el depósito inferior
9. Conexión del depósito a la unidad interior (acoplamiento rápido) en el depósito inferior
10. Conexión de recirculación G 1/2" (Macho)
11. Junta en T (En caso de EKHBRD*)
12. Orificios ciegos para tubería de agua

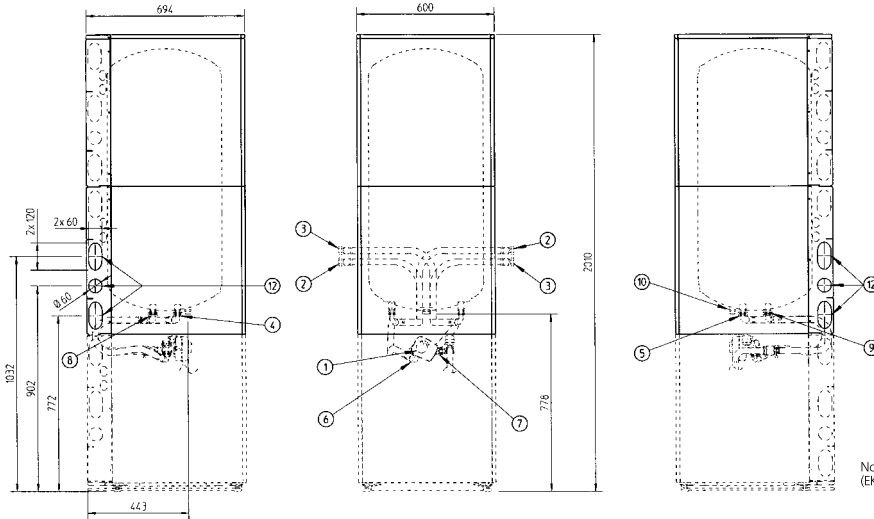

Nota: Para obtener detalles sobre la unidad interior consulte 3TW59854-1 (EKHBRD*) o 3TW59914-1 (EKHVM*)

3TW60444-1A

EKHTS200AC + EKHBRD-AB
EKHTS200AC + EKHVMR/YD-AA

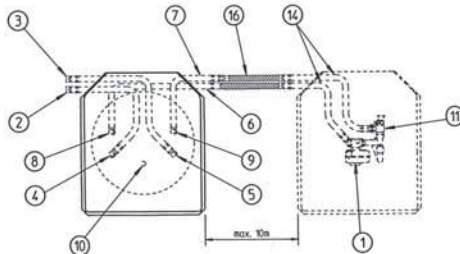

- | | |
|----|--|
| 1 | válvula de 3 vías |
| 2 | Conexión de salida de agua caliente G 3/4" (hembra) |
| 3 | Conexión de agua de entrada fría G 3/4" (hembra) |
| 4 | Salida de agua caliente (acoplamiento rápido) en el depósito inferior |
| 5 | Entrada de agua fría (acoplamiento rápido) en el depósito inferior |
| 6 | Conexión del depósito desde la unidad interior (acoplamiento rápido) |
| 7 | Conexión del depósito en la unidad interior (acoplamiento rápido) |
| 8 | Conexión del depósito desde la unidad interior (acoplamiento rápido) en el depósito inferior |
| 9 | Conexión del depósito en la unidad interior (acoplamiento rápido) en el depósito inferior |
| 10 | Conexión de recirculación G 1/2" (macho) |
| 11 | Junta en T (en el caso de EKHBRD*) |
| 12 | Orificios ciegos para la tubería de agua |
| 13 | Patas niveladoras (en el kit opcional EKFMHTB) |
| 14 | Tubos flexibles (en el kit opcional EKFMHTB) |
| 15 | Conexión rápida del adaptador - G 3/4" (en el kit opcional EKFMHTB) |
| 16 | Tubería en la obra |

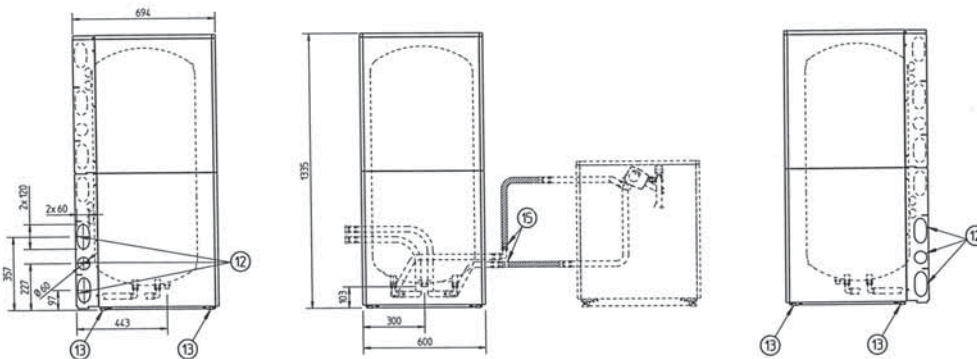

3TW60444-2

NOTA

Para obtener detalles sobre la unidad interior, consulte 3TW59854-1 (EKHBRD*) o 3TW59914-1 (EKHVM*)

4 Planos de dimensiones

4 - 1 Planos de dimensiones

EKHTS260AC+EKHBRD EKHTS260AC+EKHVMR/YD

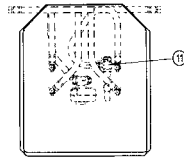

1. Válvula de 3 vías
2. Conexión de salida de agua caliente G 3/4" (Hembra)
3. Conexión de entrada de agua fría G 3/4" (Hembra)
4. Salida de agua caliente (acoplamiento rápido) en el depósito inferior
5. Entrada de agua fría (acoplamiento rápido) en el depósito inferior
6. Conexión del depósito desde la unidad interior (acoplamiento rápido)
7. Conexión del depósito a la unidad interior (acoplamiento rápido)
8. Conexión del depósito desde la unidad interior (acoplamiento rápido) en el depósito inferior
9. Conexión del depósito a la unidad interior (acoplamiento rápido) en el depósito inferior
10. Conexión de recirculación G 1/2" (Macho)
11. Junta en T (En caso de EKHBRD*)
12. Orificios ciegos para tubería de agua

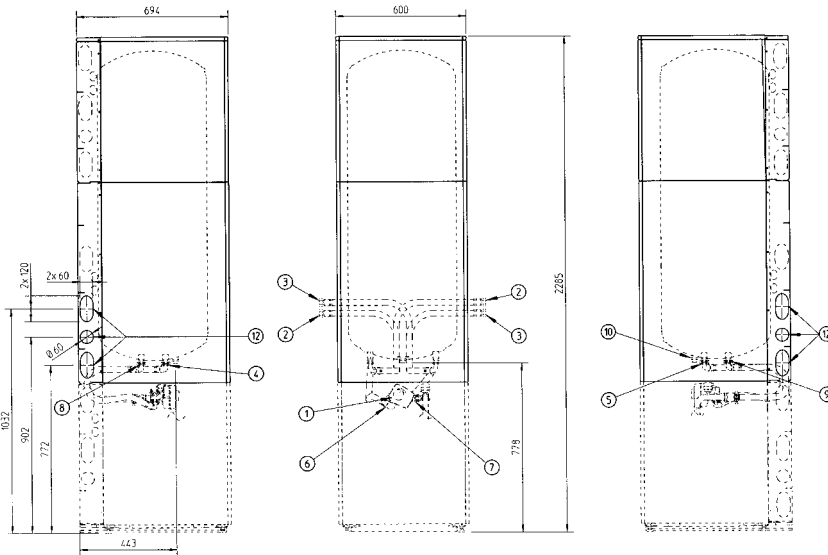

Nota: Para obtener detalles sobre la unidad interior consulte 3TW59854-1 (EKHBRD*) o 3TW59914-1 (EKHVM*)

3TW60444-1A

EKHTS260AC + EKHBRD-AB EKHTS260AC + EKHVMR/YD-AA

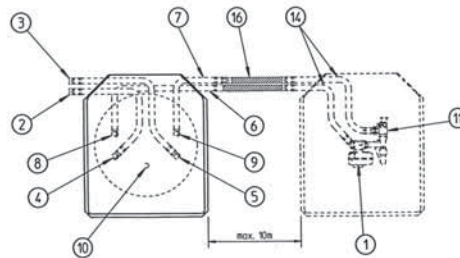

- | | |
|----|--|
| 1 | válvula de 3 vías |
| 2 | Conexión de salida de agua caliente G 3/4" (hembra) |
| 3 | Conexión de agua de entrada fría G 3/4" (hembra) |
| 4 | Salida de agua caliente (acoplamiento rápido) en el depósito inferior |
| 5 | Entrada de agua fría (acoplamiento rápido) en el depósito inferior |
| 6 | Conexión del depósito desde la unidad interior (acoplamiento rápido) |
| 7 | Conexión del depósito en la unidad interior (acoplamiento rápido) |
| 8 | Conexión del depósito desde la unidad interior (acoplamiento rápido) en el depósito inferior |
| 9 | Conexión del depósito en la unidad interior (acoplamiento rápido) en el depósito inferior |
| 10 | Conexión de recirculación G 1/2" (macho) |
| 11 | Junta en T (en el caso de EKHBRD*) |
| 12 | Orificios ciegos para la tubería de agua |
| 13 | Patas niveladoras (en el kit opcional EKFMHAHTB) |
| 14 | Tubos flexibles (en el kit opcional EKFMHAHTB) |
| 15 | Conexión rápida del adaptador - G 3/4" (en el kit opcional EKFMHAHTB) |
| 16 | Tubería en la obra |

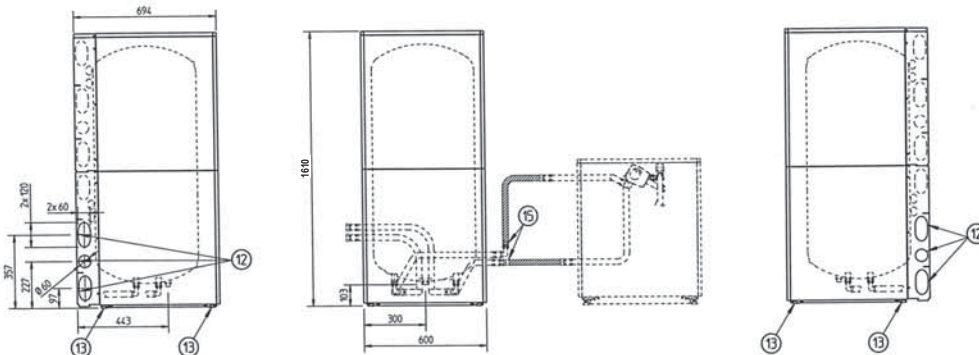

3TW60444-2

NOTA

Para obtener detalles sobre la unidad interior, consulte 3TW59854-1 (EKHBRD*) o 3TW59914-1 (EKHVM*)

5 Centro de gravedad

5 - 1 Centro de gravedad

EKHTS200AC

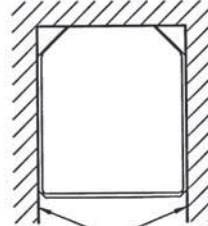

Espacio para mantenimiento necesario en función del posible enrutamiento de la tubería en la obra

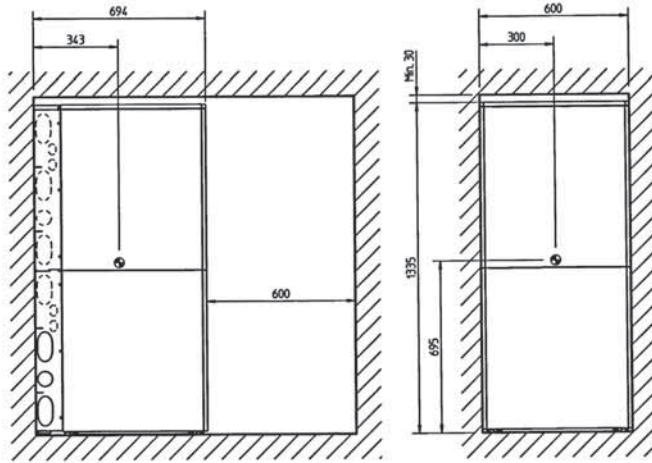

3TW60444-2

NOTA

Para obtener detalles sobre la unidad interior, consulte 3TW59854-1 (EKHBRD*) o 3TW59914-1 (EKHVM*)

EKHTS200AC+EKHBRD EKHTS200AC+EKHVMR/YD

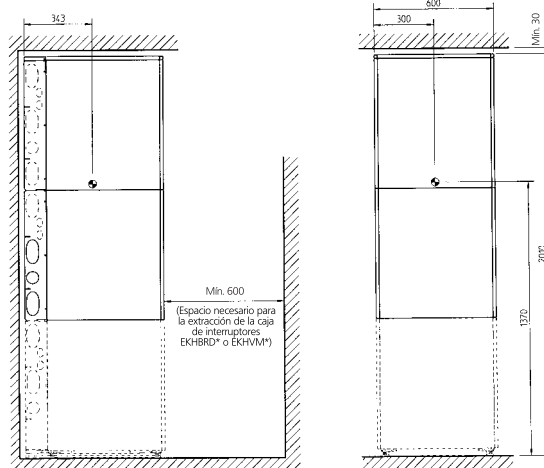
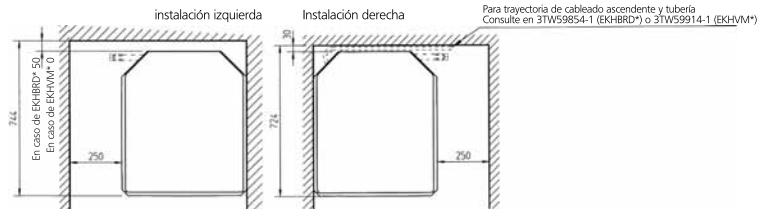

Nota: Centro de gravedad solo para EKHTS*AC

3TW60444-1A

5 Centro de gravedad

5 - 1 Centro de gravedad

5

EKHTS260AC

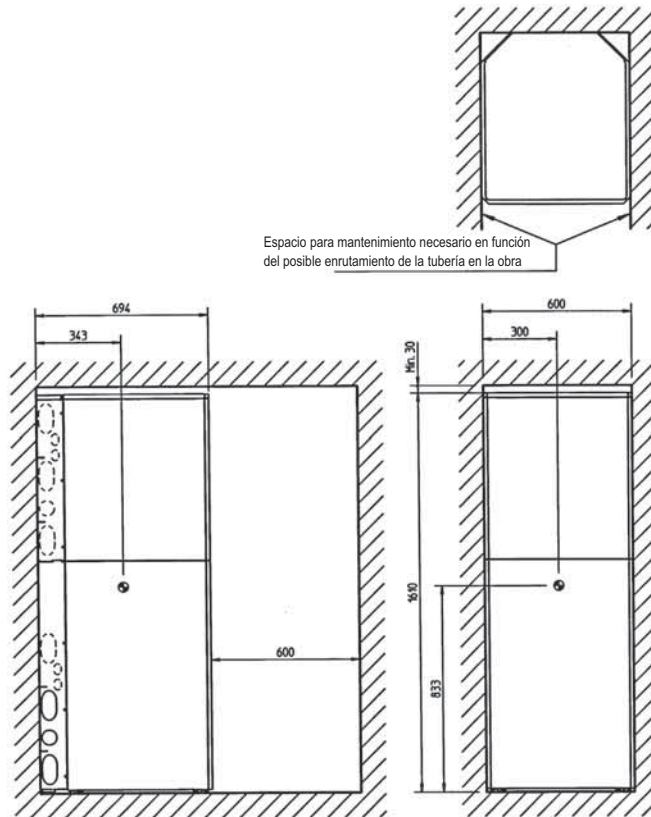

3TW60444-2

NOTA

Para obtener detalles sobre la unidad interior, consulte 3TW59854-1 (EKHBRD*) o 3TW59914-1 (EKHVM*)

EKHTS260AC+EKHBRD
EKHTS260AC+EKHVMR/YD

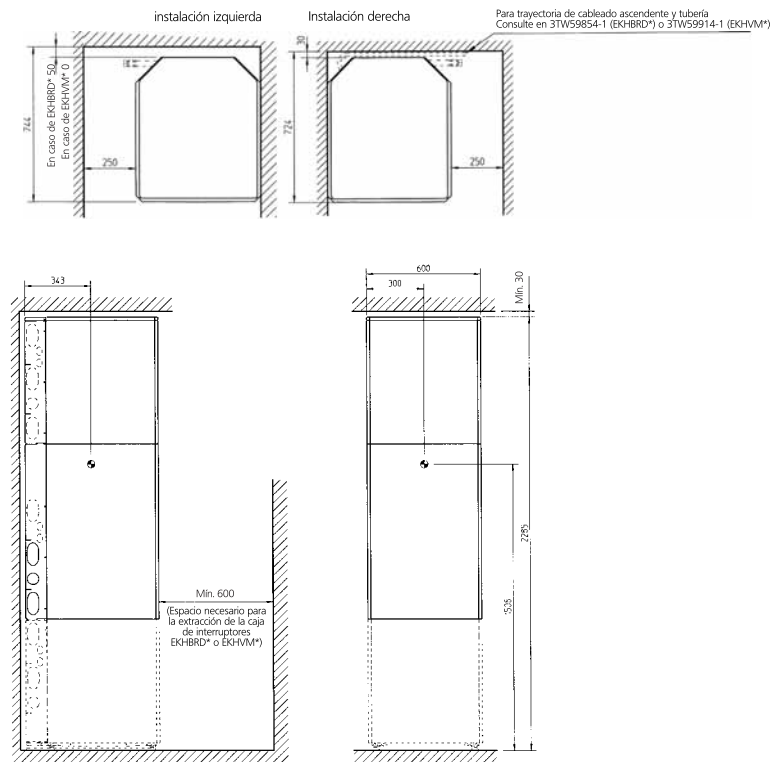

Nota: Centro de gravedad solo para EKHTS*AC

3TW60444-1A

6 Diagramas de tuberías

6 - 1 Diagramas de tuberías

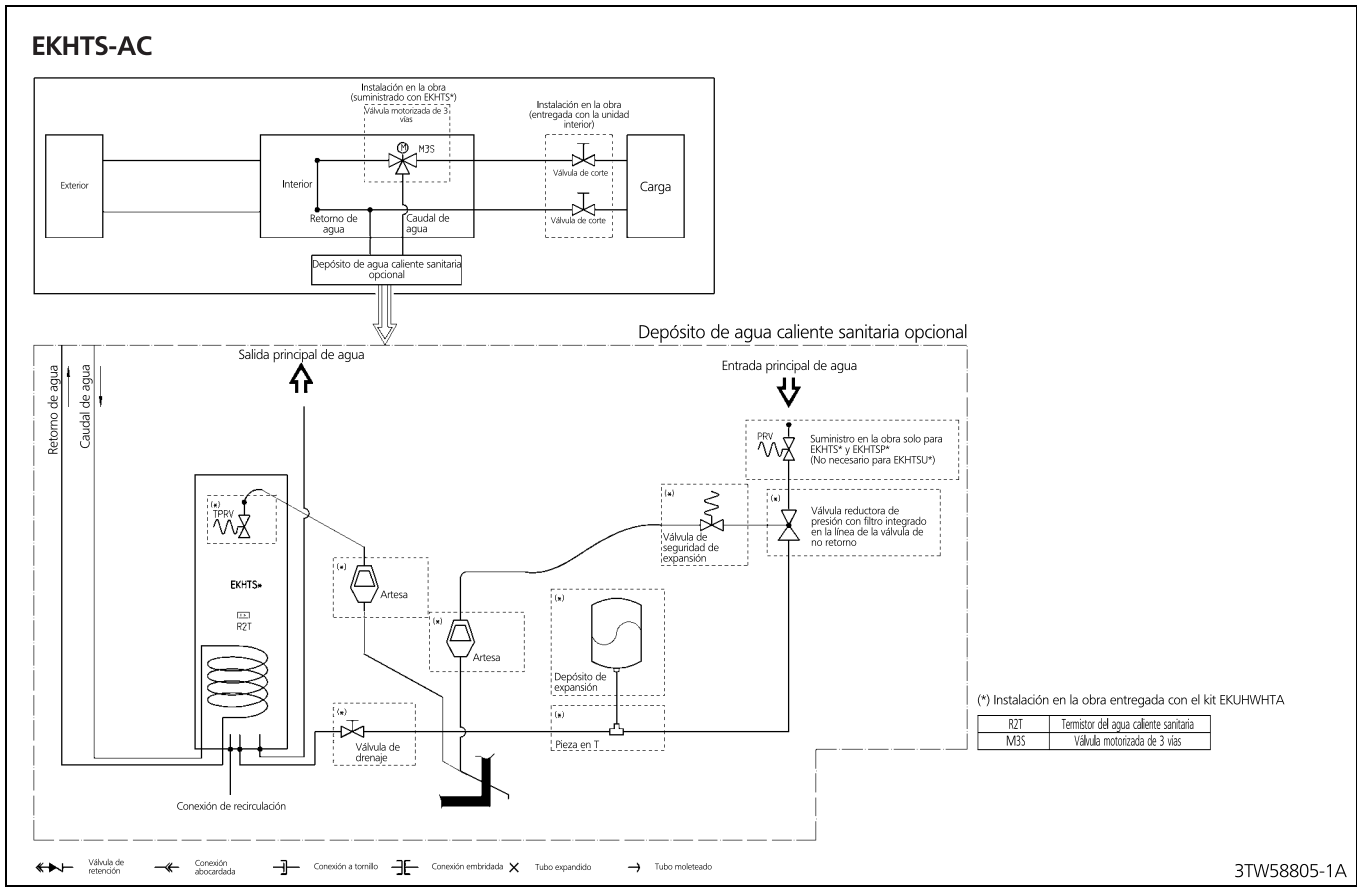

In all of us,
a green heart



La posición de Daikin como empresa líder en la fabricación de equipos de climatización, compresores y refrigerantes le ha llevado a comprometerse de lleno en materia medioambiental. Hace ya varios años que Daikin se ha marcado el objetivo de convertirse en una empresa líder en el suministro de productos que tienen un impacto limitado en el medio ambiente. Para superar con éxito este reto es necesario diseñar y desarrollar una amplia gama de productos respetuosos con el medio ambiente, así como crear un sistema de gestión de energía que se traduzca en la conservación de energía y la reducción del volumen de residuos.



Daikin Europe N.V. participa en el Programa de Certificación Eurovent para acondicionadores (AC), enfriadores de agua (AC), unidades de tratamiento de aire (AHU) y fan coils (FC), compruebe la validez en curso del certificado en línea: www.eurovent-certification.com o: www.certiflash.com*

"La presente publicación se ha redactado solamente con fines informativos y no constituye una oferta vinculante para Daikin Europe N.V. Daikin Europe N.V. ha reunido el contenido de esta publicación según su leal saber y entender. No se garantiza, ni expresa ni implícitamente la totalidad, precisión, fiabilidad o idoneidad para el fin determinado de su contenido y de los productos y servicios presentados en dicho documento. Las especificaciones están sujetas a modificaciones sin previo aviso. Daikin Europe N.V. se exime totalmente de cualquier responsabilidad por cualquier daño directo o indirecto, en su sentido más amplio, que se produzca o esté relacionado con la utilización y/o interpretación de esta publicación. Todo el contenido es propiedad intelectual de Daikin Europe N.V."



EEDES 12- 726

Los productos Daikin son distribuidos por