



15.1 DESCRIPCIÓN



El sistema de altas prestaciones Shaftwall aporta soluciones constructivas para la compartimentación de huecos de ascensor y escaleras, con las prestaciones de resistencia contra el fuego.

Las particiones y cierres de los huecos de ascensor, de escaleras, así como de los patinillos de instalaciones, son un elemento de seguridad en los edificios de un número elevado de plantas. Los tabiques realizados con el sistema Shaftwall son la mejor solución para evitar la propagación de un incendio a través de los huecos de ascensores o de escaleras, aportando una resistencia al fuego de hasta 3 horas **(por las dos caras)** en soluciones constructivas no portantes a base de placa de yeso laminado.

El sistema Shaftwall es un sistema asimétrico compuesto por placas de yeso laminado del tipo PPF de 15 mm de espesor y placas Coreboard de 19 mm de espesor que se fijan a una estructura metálica autoportante compuesta por raíles en forma de "U" y montantes en "I", permitiendo su montaje desde el exterior del hueco del ascensor o de la escalera, sin necesidad de emplear andamios auxiliares de gran altura.

Permite por tanto su instalación como tabique de altas prestaciones frente al fuego entre dos elementos, donde la instalación por ambas caras no sería viable.

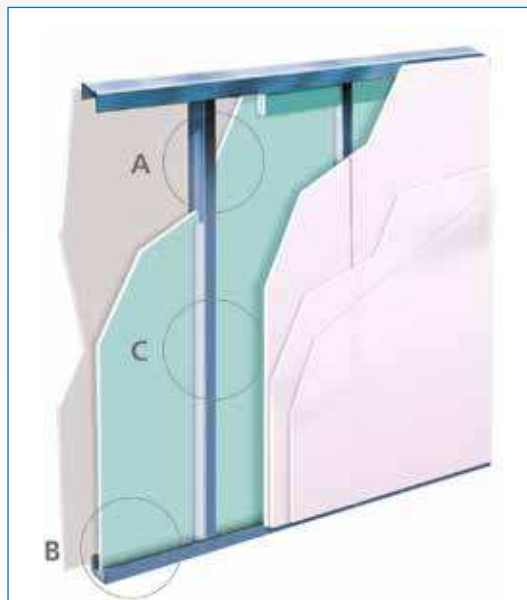
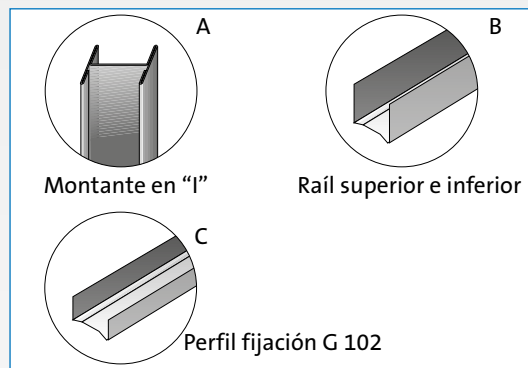

Su instalación se basa en el empleo de montantes en "I", sujetos por unos raíles "U", en los que se aloja una placa del tipo Coreboard de 600 mm de ancho. La placa Coreboard se fija al montante no mediante tornillos, sino mediante un perfil de fijación en forma de "C" y que a modo de clip, retiene la placa Coreboard entre las alas del perfil "I".

La partición se completa atornillando sobre el ala exterior del perfil "I" las placas del tipo PPF 15 correspondientes para el grado de resistencia al fuego El requerido.

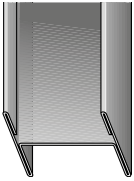
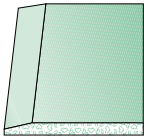
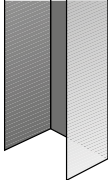
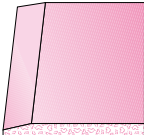
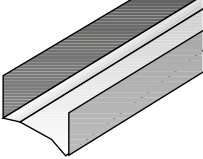
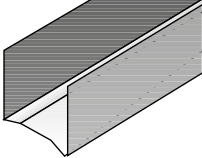

15.2 COMPONENTES DEL SISTEMA

Los productos que componen el sistema Shaftwall son:

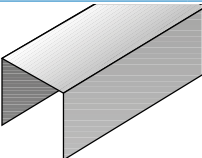
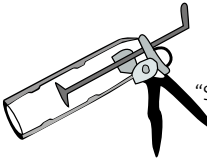
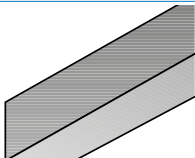
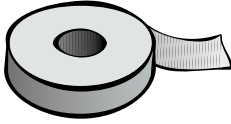
Perfilería			Placas		
	Montante 60I70	Longitud: 3.600, 4.200mm		Coreboard	Espesor: 19 mm Ancho: 600 mm
	Perfil fijación G102	Longitud: 2.400mm		PPF 15	Espesor: 15 mm Ancho: 1200 mm
	Rail arranque 60SC55	Longitud: 3.600, 4.200mm	Accesorios		
	Rail inferior 62C50	Longitud: 3.600 mm		Selladora "Sealant"	Para garantizar un sellado óptimo
	Rail superior 62JC70	Longitud: 3.600 mm		Pistola "Sealant" 1L	Para facilitar la operación de sellado
	Angular GA3	Longitud: 3.600 mm		Banda Antifuego "Firestrip"	

15.3 INSTALACIÓN

Los pasos para la instalación del sistema Shaftwall son:

- Instalación del Rail de arranque 60SC55 en los contactos del sistema Shaftwall con la obra bruta. A continuación, se fijarán al forjado inferior y

superior respectivamente el Rail de suelo 62C50 y el Rail superior 62JC70. En el perímetro de la estructura metálica, en su contacto con los forjados superior e inferior y en los arranques, se colocará la banda antifuego "Firestrip".

- Instalación de la placa Coreboard 19, acomodando la placa entre los montantes 60I70.
- Fijación de la placa Coreboard 19, insertando los perfiles de fijación G102 en cada montante, entre él y la placa.
- Refuerzo frente al fuego en la parte superior del tabique, en el encuentro con el forjado superior, mediante la colocación de lambetas de 600 mm de largo y 122 mm de alto, a base de una pieza de placa Coreboard de 19 mm de espesor y , otra pieza de placa PPF 15, entre los montantes 60I70. Se comprobará que las lambetas quedan perfectamente encajadas entre los montantes y el raíl superior.
- Aplicación del sellante "Sealant" en el perímetro de la estructura metálica, en su contacto con los forjados superior e inferior y en los arranques.
- Cierre del tabique atornillando las placas PPF mediante tornillos TTPF.

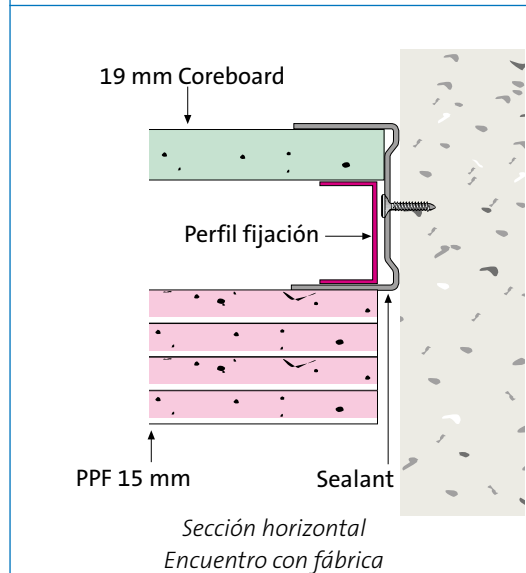
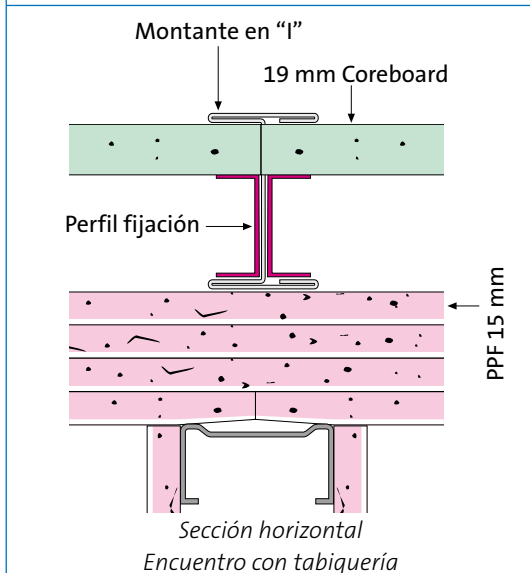
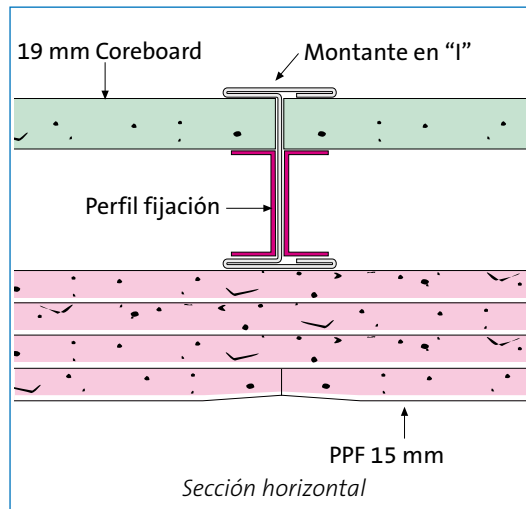
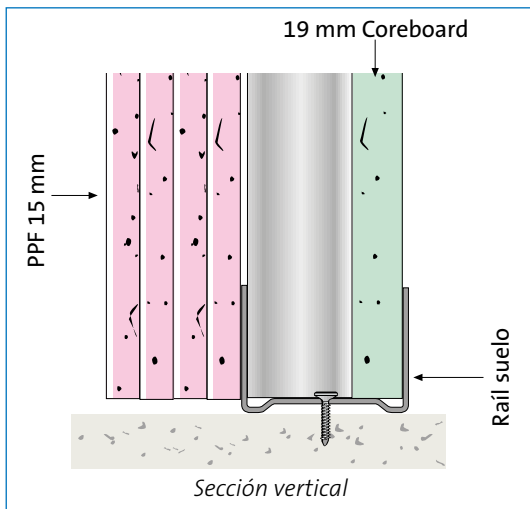

15.4 PRESTACIONES TÉCNICAS

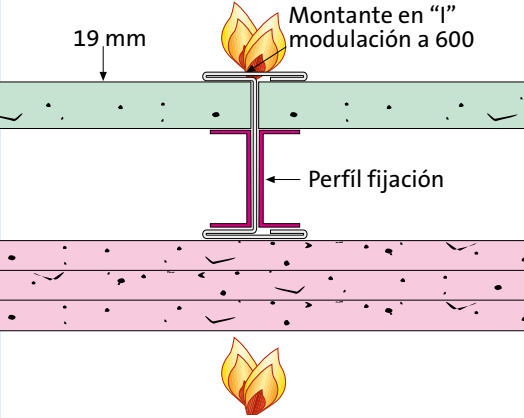
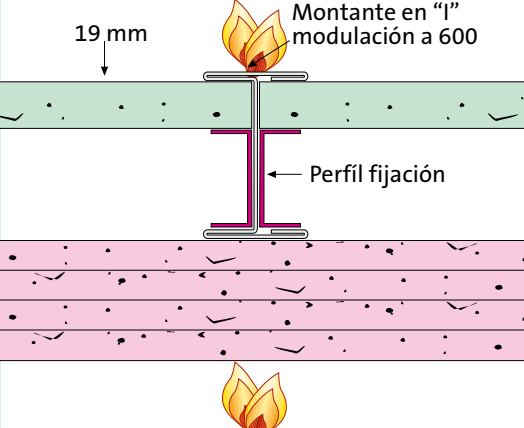
Prestaciones técnicas del sistema Shaftwall						
Sistema	Espesor tabique (mm).	Peso máx. aproximado (kg/m ²)	Aislamiento acústico R _a dB(A)		Resistencia al fuego EI (*)	Altura máxima (m)
			Sin L.M.	Con L.M.		
	105	58,3	45,4	51,0	120	4,50
	120	70,8	47,0	52,2	180	4,50

(*) Valor de la resistencia al fuego medido por las dos caras del tabique, al ser un sistema asimétrico.



15.5 RENDIMIENTO DE MATERIALES

Estas cantidades están establecidas para el cierre de un hueco de 4 x 4 m. Son indicativas por m² de tabique, sin descontar huecos.

TODAS LAS UNIDADES DE OBRA EN FORMATO PRESTO EN www.placo.es

Sistema Shaftwall			
Producto	Unidad	Shaftwall EI 120	Shaftwall EI 180
Raíl suelo 62C50	m	0,26	0,26
Raíl superior 62J70	m	0,26	0,26
Raíl de arranque 60SC55	m	0,51	0,51
Montante 60I70	m	1,58	1,58
Perfil de fijación G102	m	3,50	3,50
Perfil Angular GA3	m	0,26	0,26
Placa Coreboard 19	m ²	1,05	1,05
Placa PPF 15	m ²	3,15	4,20
Lambetas Coreboard junta horizontal	m ²	0,05	0,05
Lambetas PPF 15 Raíl techo	m ²	0,11	0,11
Tornillos TTPC 25	ud	15,75	15,75
Tornillos TTPC 45	ud	15,75	15,75
Tornillos TTPC 55	ud	15,75	15,75
Tornillos TTPC 70	ud	-	15,75
Pasta de juntas Placo SN	kg	2,04	2,72
Cinta de papel	m	6,00	8,00
Banda antifuego Firestrip	m	1,03	1,03
Sellador Sealant	ud	0,06	0,06

