

13 VÁLVULAS DE ZONA

Serie M.C.



- Aplicación: en unidades terminales de climatización (Frío/Calor).
- Señal de mando: Todo/Nada, 2 vías normalmente cerrada y 3 vías desviadora.
- Alimentación: 220/240V-50/60Hz (bajo pedido 24V). Tensión para abrir. Muelle de retorno para cerrar.
- Cabezal desmontable.
- Certificado CE

Especificaciones técnicas:

- Fluido: Agua fría o caliente.
- Alimentación: 230V - 50Hz (bajo pedido 24V).
- Potencia absorbida: 7W.
- Temperatura del fluido: 5 a 90°C
- Máxima temperatura ambiente: 0-70°C.
- Tiempo de funcionamiento:
 - Apertura: de 10 a 15 seg.
 - Cierre: de 4 a 5 seg.
- Presión nominal: 16 bar
- Funciones del actuador:
 - Normalmente cerrado.
 - Tensión para abrir.
 - Retorno por muelle.
- Materiales:
 - Actuador de acero inox.
 - Carcasa de aluminio pulido.
 - Cuerpo de la válvula de latón.
 - Cierre NBR.

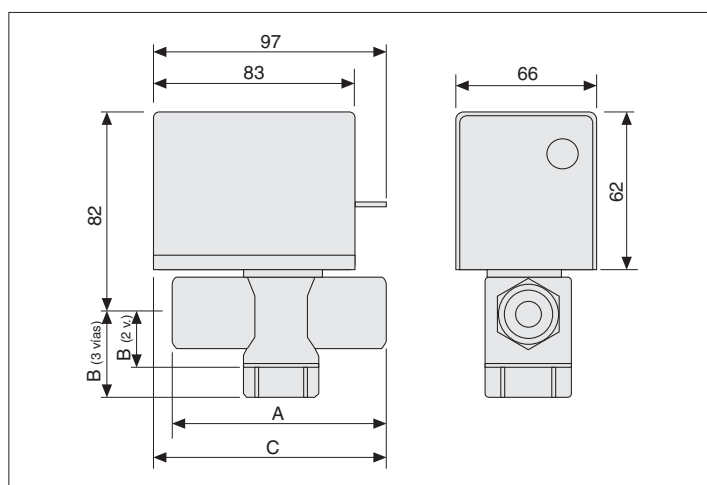

Características generales:

VÁLVULA DE ZONA CON MICRO AUXILIAR		VÁLVULA DE ZONA SIN MICRO AUXILIAR		Rosca	Nº Vías	Kv	Máxima Presión diferencial	Peso gr.	Dimensiones mm		
Código	Modelo	Código	Modelo						A	B	C
CO 13 257	M.C.-V2R-15M	CO 13 251	M.C.-V2R-15	1/2"	2	2,2	1,8 bar	700	70	23	86
CO 13 258	M.C.-V2R-20M	CO 13 252	M.C.-V2R-20	3/4"	2	3,0	1,6 bar	850	87	23	93
CO 13 259	M.C.-V2R-25M	CO 13 253	M.C.-V2R-25	1"	2	6,9	1,4 bar	1000	94	25	95
CO 13 260	M.C.-V3R-15M	CO 13 254	M.C.-V3R-15	1/2"	3	2,6	1,8 bar	750	70	37	86
CO 13 261	M.C.-V3R-20M	CO 13 255	M.C.-V3R-20	3/4"	3	3,4	1,6 bar	900	87	37	93
CO 13 262	M.C.-V3R-25M	CO 13 256	M.C.-V3R-25	1"	3	6,5	1,4 bar	1050	94	42	95

Accesorios:

- Motor completo para válvula MC 230/50Hz (código CO 13 270).
- Motor completo para válvula MC 24/50Hz (código CO 13 271).

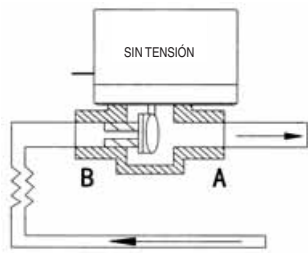

Fig. 1 - 2 VÍAS CERRADA

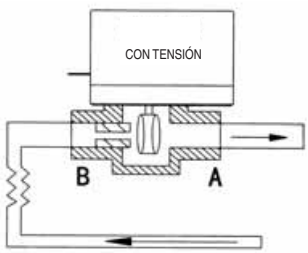

Fig. 2 - 2 VÍAS ABIERTA

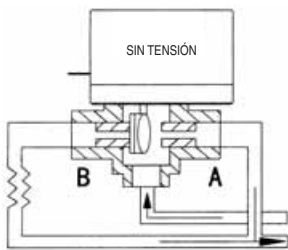

Fig. 3 - 3 VÍAS DESVIADORA CERRADA

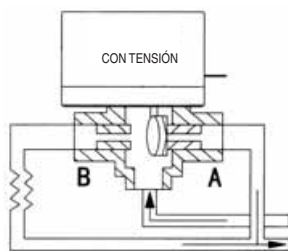

Fig. 4 - 3 VÍAS DESVIADORA ABIERTA

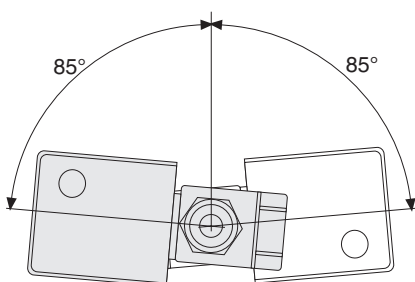

Fig. 5

Instalación:

Válvulas de 2 vías: Estas válvulas deben instalarse de forma que el sentido del fluido vaya de la boca B a la boca A (fig. 1). Sin alimentación la válvula está cerrada. Cuando alimentamos la válvula, el servomotor vence la fuerza del muelle y ésta queda abierta (fig. 2). Cuando quitamos alimentación el muelle de retorno vuelve a la posición de cerrado.

Válvulas de 3 vías: La entrada del fluido debe efectuarse siempre por la boca central. Sin alimentación eléctrica la válvula se posiciona como en la fig. 3: la boca B está cerrada y la A abierta. Con alimentación eléctrica la válvula se posiciona como en la fig. 4: la boca B está abierta y la A cerrada.

Uso de la palanca manual: Esta palanca tiene como finalidad posicionar el obturador en posición intermedia. La palanca queda rearmada automáticamente cuando la válvula recibe tensión.

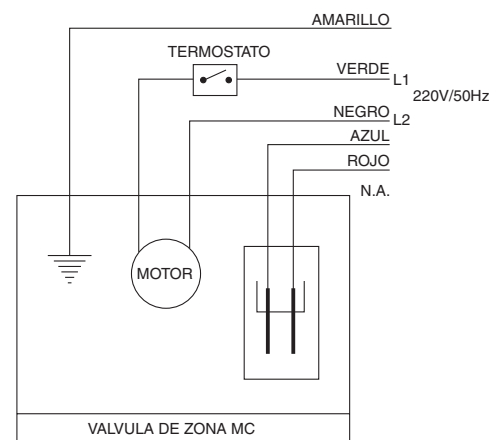

ESQUEMA CONEXIONADO ELÉCTRICO
VÁLVULA ZONA CON MICRO AUXILIAR

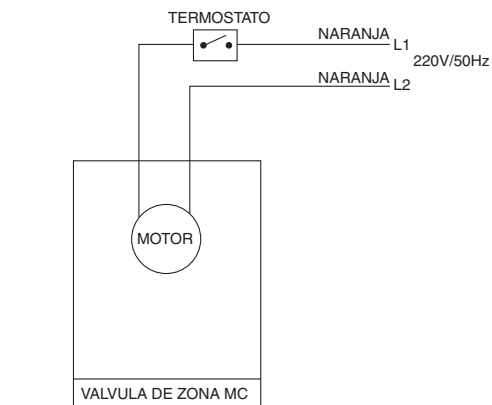

ESQUEMA CONEXIONADO ELÉCTRICO
VÁLVULA ZONA SIN MICRO

Notas de interés:

- La válvula no puede ser montada en circuitos abiertos.
- En circuitos de refrigeración es recomendable instalar una bandeja de condensados.
- Para proteger el actuador de la condensación la válvula debe instalarse horizontalmente, situando el motor por encima del cuerpo de la válvula con un ángulo máximo de 85° (ver fig. 5).
- Revisar siempre la presión diferencial en circuitos dónde haya instaladas válvulas de 2 vías.