

# Aire acondicionado

---

## Manual de usuario

PC4NUX\*AN

---

- Gracias por adquirir este aire acondicionado Samsung.
- Antes de utilizar la unidad, lea este manual con detenimiento y consérvelo como referencia para el futuro.



**SAMSUNG**

# Contenido

---

<b>Información de seguridad</b>	<b>3</b>
Información de seguridad	3
<b>De un vistazo</b>	<b>9</b>
Descripción general de la unidad interior	9
Descripción general del mando a distancia	10
Cómo insertar una pila en el mando a distancia	10
<b>Limpieza y mantenimiento</b>	<b>11</b>
Limpieza y mantenimiento	11
Limpieza del exterior de la unidad interior • Limpieza del intercambiador de calor de la unidad exterior	11
Extracción del filtro de aire	12
Limpieza del filtro de aire	13
Reinstalación del filtro de aire	14
Restablecimiento del filtro • Especificaciones técnicas	15



## ***Eliminación correcta de este producto (Residuos de aparatos eléctricos y electrónicos)***

### ***(Se aplica en países con sistemas de recolección por separado)***

La presencia de este símbolo en el producto, accesorios o material informativo que lo acompañan, indica que al finalizar su vida útil ni el producto ni sus accesorios electrónicos (como el cargador, cascos, cable USB) deberán eliminarse junto con otros residuos domésticos. Para evitar los posibles daños al medio ambiente o a la salud humana que representa la eliminación incontrolada de residuos, separe estos productos de otros tipos de residuos y reciclelos correctamente. De esta forma se promueve la reutilización sostenible de recursos materiales.

Los usuarios particulares pueden contactar con el establecimiento donde adquirieron el producto o con las autoridades locales pertinentes para informarse sobre cómo y dónde pueden llevarlo para que sea sometido a un reciclaje ecológico y seguro.

Los usuarios comerciales pueden contactar con su proveedor y consultar las condiciones del contrato de compra. Este producto y sus accesorios electrónicos no deben eliminarse junto a otros residuos comerciales.

Para obtener información sobre los compromisos ambientales de Samsung y las obligaciones reglamentarias específicas del producto, como REACH, WEEE y baterías, visite: [www.samsung.com/uk/aboutsamsung/sustainability/environment/our-commitment/data/](http://www.samsung.com/uk/aboutsamsung/sustainability/environment/our-commitment/data/)

# Información de seguridad

---

Antes de utilizar su nuevo aire acondicionado, lea este manual completamente para asegurarse de saber cómo manejar con eficiencia y seguridad las muchas características y funciones de su nuevo aparato.





Debido a que las siguientes instrucciones de funcionamiento se aplican a varios modelos, las características de su aire acondicionado pueden diferir ligeramente de las descritas en este manual. Si tiene alguna pregunta, llame a su centro de servicio más cercano o busque ayuda e información en línea en [www.samsung.com](http://www.samsung.com).

## ADVERTENCIA

Riesgos o prácticas poco seguras que pueden provocar lesiones personales graves o la muerte.

## PRECAUCIÓN

Riesgos o prácticas poco seguras que pueden provocar lesiones personales menores o daños materiales.

-  Siga las instrucciones.
-  NO lo intente.
-  Asegúrese de que el aparato esté conectado a tierra para evitar descargas eléctricas.
-  Corte la alimentación eléctrica.
-  NO lo desmonte.

## INSTALACIÓN

---

### ADVERTENCIA

 **Use una línea eléctrica que se ajuste a las especificaciones del producto o las supere, y utilícela exclusivamente para este aparato. Además, no utilice una línea de prolongación.**

- La prolongación de la línea eléctrica podría ocasionar descargas eléctricas o fuego.
- No utilice un transformador eléctrico. Esto podría ocasionar descargas eléctricas o fuego.
- Si la tensión, la frecuencia o la corriente nominal son diferentes, podría producirse fuego.

# Información de seguridad

---

**!** La instalación de este aparato debe ser realizada por un técnico o una empresa de servicios cualificados.

- De lo contrario, se pueden producir descargas eléctricas, fuego, explosiones, problemas con el producto o lesiones.

**Instale un interruptor y un disyuntor dedicados para el aire acondicionado.**

- De lo contrario, podrían producirse descargas eléctricas o fuego.

**⊘** No instale este producto cerca de un calefactor ni de material inflamable. No instale este producto en lugares húmedos, grasientos o con polvo, ni en sitios expuestos a la luz solar directa y al agua (lluvia). No instale este aparato en un lugar donde pueda haber fugas de gas.

- Esto podría ocasionar descargas eléctricas o fuego.

**⚡** Este dispositivo debe estar bien conectado a tierra. No conecte el dispositivo a tierra mediante una tubería de gas, una tubería plástica de agua o una línea telefónica.

- De lo contrario, se pueden producir descargas eléctricas, fuego, explosiones u otros problemas con el producto.
- Asegúrese de utilizar un tomacorriente conectado a tierra y asegúrese de que se ajuste a las normativas locales y nacionales.

**⚠ PRECAUCIÓN**

**!** Instale el tubo de drenaje de manera adecuada para que el agua salga correctamente.

- De lo contrario, se pueden producir inundaciones y daños materiales. Evite el drenaje en las tuberías de desagüe, ya que pueden surgir malos olores en el futuro.

## ALIMENTACIÓN ELÉCTRICA

---

**⚠ ADVERTENCIA**

**!** En caso daños en el disyuntor, póngase en contacto con el centro de servicio más cercano.

**⊘** No tire del cable de alimentación ni lo doble en exceso. No lo retuerza ni lo anude. No enganche el cable de alimentación a ningún objeto metálico, no ubique objetos pesados encima del cable, no inserte el cable de alimentación entre objetos, ni lo meta dentro del espacio situado en la parte posterior del dispositivo.

- Esto podría ocasionar descargas eléctricas o fuego.

---

## PRECAUCIÓN

-  Cuando no vaya a utilizar el aire acondicionado durante un largo periodo de tiempo o si hay una tormenta eléctrica, desconecte la alimentación mediante el disyuntor.
  - De lo contrario, podrían producirse descargas eléctricas o fuego.

## USO

---

## ADVERTENCIA

-  Si el aparato se inunda, póngase en contacto con su centro de servicio más cercano.
  - De lo contrario, podrían producirse descargas eléctricas o fuego.

**Si el dispositivo genera mucho ruido, produce humo o huele a quemado, corte la alimentación eléctrica de inmediato y póngase en contacto con el centro de servicio más cercano.**

- De lo contrario, podrían producirse descargas eléctricas o fuego.

**En caso de que haya una fuga de gas (como gas propano, gas LP, etc.), ventile el área inmediatamente sin tocar el cable de alimentación. No toque el dispositivo ni el cable de alimentación.**

- No utilice un ventilador para ventilar el área.
- Si se genera una chispa, podrían producirse una explosión o fuego.

**Para volver a instalar el aire acondicionado, póngase en contacto con su centro de servicio más cercano.**

- De lo contrario, pueden producirse problemas con el producto, fugas de agua, descargas eléctricas o fuego.
- No se proporciona ningún servicio de entrega del producto. Si reinstala el producto en otro lugar, se cobrará una tarifa de instalación y gastos de realización de obras adicionales.
- En especial, si desea instalar el producto en un lugar inusual, como un área industrial o cerca de la costa donde estará expuesto a la sal del aire, póngase en contacto con su centro de servicio más cercano.

-  **No toque el disyuntor con las manos húmedas.**

- Esto podría ocasionar una descarga eléctrica.

**No apague el aire acondicionado mediante el disyuntor mientras esté en funcionamiento.**

- Apagar el aire acondicionado y luego volverlo a encender mediante el disyuntor podría ocasionar una chispa y provocar una descarga eléctrica o fuego.

# Información de seguridad

---

- ⊘ Después de desembalar el aire acondicionado, mantenga todos los materiales de embalaje fuera del alcance de los niños, ya que estos materiales pueden ser peligrosos para ellos.

- Si un niño se pone una bolsa sobre la cabeza, podría llegar a ahogarse.

**No toque el panel frontal con las manos o los dedos durante el funcionamiento de calefacción.**

- Esto podría ocasionar descargas eléctricas o quemaduras.

**No inserte los dedos ni sustancias extrañas en la salida de aire cuando el aparato esté en funcionamiento o el panel frontal se esté cerrando.**

- Tenga mucho cuidado de que los niños no se lesionen por meter los dedos en el aparato.

**No meta los dedos ni materia extraña en la entrada o salida de aire del aparato.**

- Tenga mucho cuidado de que los niños no se lesionen por meter los dedos en el aparato.

**No golpee el aire acondicionado ni tire de él con fuerza excesiva.**

- Esto puede provocar fuego, lesiones o problemas con el producto.

**No use este aire acondicionado durante largos periodos de tiempo en lugares mal ventilados ni cerca de personas con salud delicada.**

- Ya que esto puede ser peligroso debido a la falta de oxígeno, abra una ventana al menos una vez por hora.

- ⊘ Si cualquier sustancia extraña, como puede ser el agua, penetra en el dispositivo, corte el suministro eléctrico y póngase en contacto con el centro de servicio más cercano.

- De lo contrario, podrían producirse descargas eléctricas o fuego.

- ⊘ No intente reparar, desmontar ni modificar el aparato por su cuenta.

- No use ningún fusible (alambre de acero, cobre etc.) distinto del fusible estándar.
- De lo contrario, se pueden producir descargas eléctricas, fuego, problemas con el producto o lesiones.

---

## PRECAUCIÓN

### No coloque objetos o dispositivos debajo de la unidad interior.

- Las gotas de agua de la unidad interior pueden ocasionar fuego o daños materiales.

La corriente máxima se mide conforme a la norma CEI sobre seguridad, mientras que la corriente se mide conforme a la norma ISO de eficiencia energética.

### No maneje el aparato con las manos húmedas.

- Esto podría ocasionar una descarga eléctrica.

### No rocíe material volátil como insecticida en la superficie del aparato.

- Además de ser perjudicial para las personas, esto puede provocar descargas eléctricas, fuego o problemas con el producto.

### No beba el agua del aire acondicionado.

- Esta agua puede ser peligrosa para el consumo humano.

### No someta el mando a distancia a impactos fuertes y no lo desmonte.

### No toque las tuberías conectadas al producto.

- Esto podría ocasionar quemaduras o lesiones.

### No use el aire acondicionado para preservar equipo de precisión, alimentos, animales, plantas o cosméticos, ni para cualquier otro propósito inusual.

- Esto podría ocasionar daños materiales.

### Evite exponer directamente a las personas, animales o plantas al flujo de aire del aparato durante largos periodos.

- Esto podría provocar daños a las personas, los animales o las plantas.



# Información de seguridad

---

- ⊘ Este aparato no ha sido diseñado para su uso por parte de personas (incluidos niños) que tengan reducidas sus capacidades físicas, sensoriales o mentales, o con falta de experiencia y conocimiento, a menos que estén bajo supervisión o hayan sido instruidos en el uso del aparato por una persona responsable de su seguridad. Los niños deben ser supervisados para asegurarse de que no jueguen con el aparato.

Para el uso en Europa: Este aparato puede ser utilizado por niños de 8 años o más y personas con discapacidades físicas, sensoriales o mentales, o con falta de experiencia y conocimiento, si están bajo supervisión o han sido instruidos en el uso del aparato de forma segura y entienden los peligros implicados. Los niños no deben jugar con el aparato. Los niños no deben llevar a cabo las tareas de limpieza y mantenimiento sin supervisión.

## LIMPIEZA

---

### ⚠ ADVERTENCIA

- ⊘ No limpie el aparato rociando agua directamente sobre él. No use benceno, disolvente, alcohol ni acetona para limpiar el producto.
- Esto podría ocasionar decoloración, deformación, daños, descargas eléctricas o fuego.

**Antes de limpiar el dispositivo o realizar tareas de mantenimiento, corte el suministro eléctrico y espere hasta que se detenga el ventilador.**

- De lo contrario, podrían producirse descargas eléctricas o fuego.

### ⚠ PRECAUCIÓN

- ⊘ No limpie el interior del aire acondicionado por su cuenta.
- Para una limpieza interior del aparato, póngase en contacto con su centro de servicio más cercano.
  - Al limpiar el filtro interno, consulte las descripciones de la sección "Limpieza y mantenimiento".
  - De lo contrario, podrían producirse lesiones, descargas eléctricas o fuego.



# Descripción general de la unidad interior

La unidad interior y la pantalla pueden ser ligeramente distintos de los que se muestran en la ilustración a continuación dependiendo del modelo y el tipo de panel. El panel de purificación se instala opcionalmente para purificar el aire en un espacio cerrado.

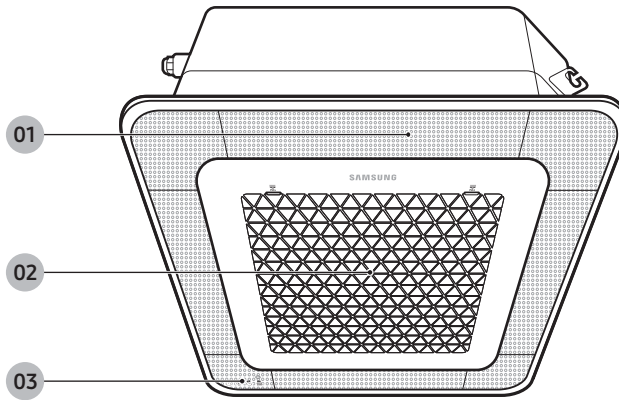

**01** Deflector del flujo de aire/Salida de aire (interior) / panel Wind-Free (Puede utilizar la función Wind-Free Cooling cuando el modo Cool, Dry o Fan estén en funcionamiento). (Consulte el manual del mando a distancia para conocer el funcionamiento del producto.)

**NOTA**

- Cada deflector de flujo de aire puede controlarse de forma independiente. Consulte el manual del mando a distancia para conocer el funcionamiento del producto.

**02** Entrada de aire/filtro de aire (debajo de la rejilla)

**03** Pantalla

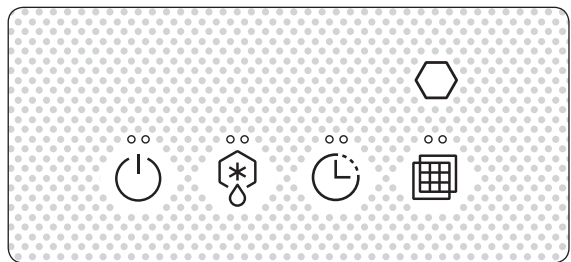

Indicación	Función
	Indicador de encendido/apagado
	Indicador de eliminación de escarcha
	Indicador del temporizador
	Indicador de limpieza de filtro
	Sensor del mando a distancia

# Descripción general del mando a distancia

Durante la instalación o limpieza del filtro, puede utilizar el mando a distancia dedicado para subir o bajar la rejilla de la unidad interior tipo rejilla de elevación.

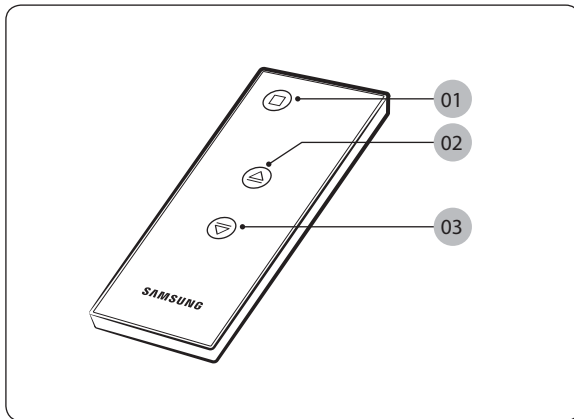

01 Botón Detener

02 Botón Subir rejilla

03 Botón Bajar rejilla

## NOTA

- Tenga cuidado y asegúrese de que el mando a distancia no entre en contacto con líquido.
- Si instala el producto con la rejilla bajada y luego conecta la alimentación, la rejilla se moverá automáticamente hacia arriba.
- Si pulsa el botón [Bajar rejilla], la rejilla se moverá hacia abajo en la longitud especificada y se parará automáticamente. Si quiere parar la rejilla, pulse el botón [Detener].

## Cómo insertar una pila en el mando a distancia

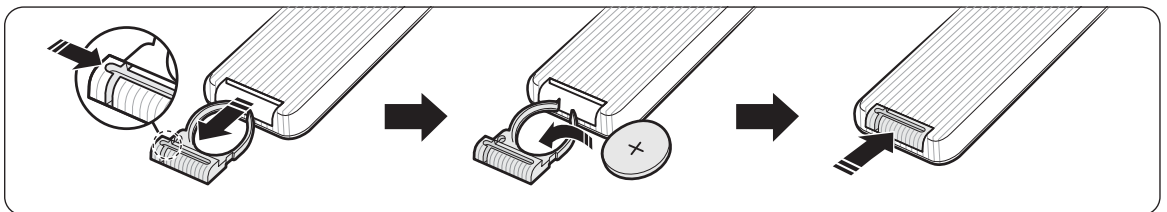

# Limpeza y mantenimiento

⚠ Antes de limpiar la unidad interior, asegúrese de apagar el interruptor de alimentación auxiliar.

## Limpeza del exterior de la unidad interior

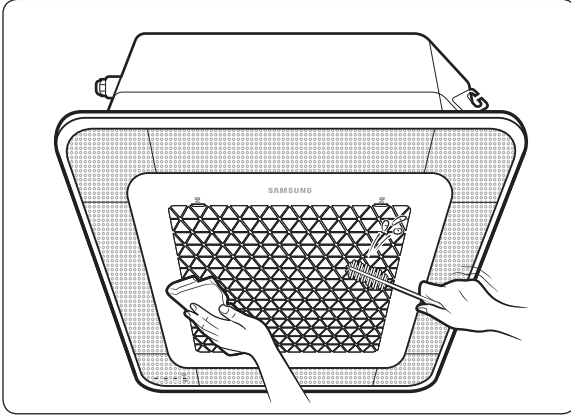

Limpe la superficie de la unidad con un paño ligeramente humedecido o seco cuando sea necesario. Limpe la suciedad de las áreas con formas irregulares con un cepillo suave.

### ⚠ PRECAUCIÓN

- No utilice detergentes alcalinos, ácido sulfúrico, ácido clorhídrico ni disolventes orgánicos (tales como disolvente, queroseno o acetona) para limpiar las superficies.
- No adhiera pegatinas en las superficies ya que pueden dañarlas.
- Para limpiar el intercambiador de calor de la unidad interior, es necesario desmontar la unidad interior. Por tanto, debe ponerse en contacto con el centro de servicio local para obtener ayuda.

## Limpeza del intercambiador de calor de la unidad exterior



### ⚠ PRECAUCIÓN

- El intercambiador de calor de la unidad exterior presenta bordes afilados. Tenga cuidado cuando limpie su superficie.

### 📄 NOTA

- Si se le dificulta limpiar el intercambiador de calor de la unidad exterior, póngase en contacto con el centro de servicio local.

# Limpeza y mantenimiento

## Extracción del filtro de aire

### ⚠ PRECAUCIÓN

- Asegúrese de sujetar la rejilla frontal con una mano para evitar que se caiga al abrirla.

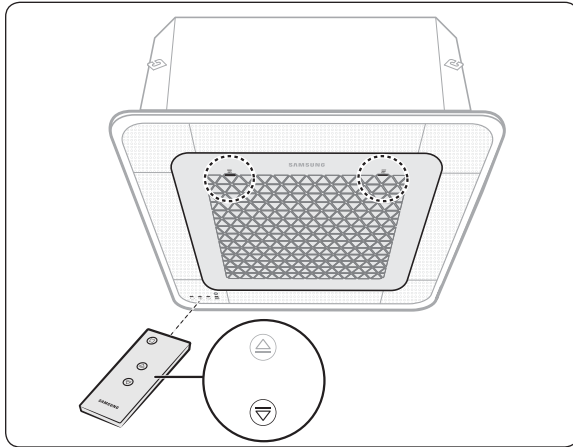

Pulse el botón [Bajar rejilla] para bajar la rejilla.

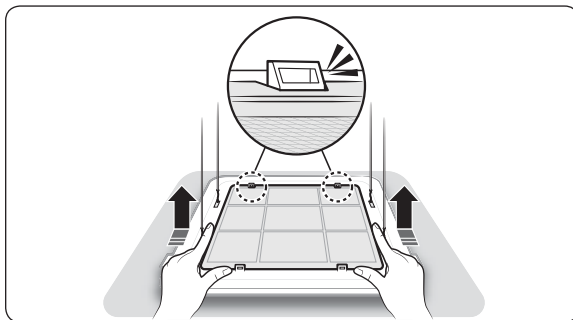
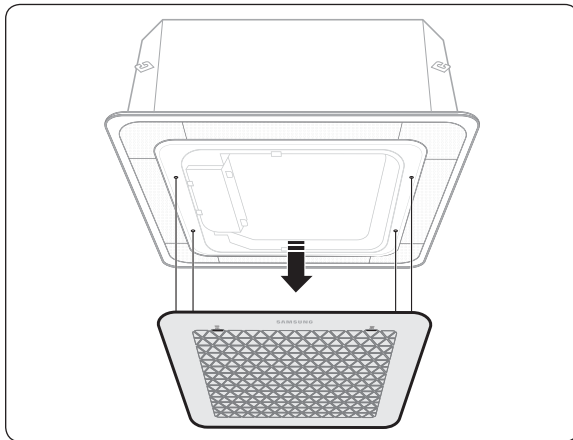

Saque el filtro de aire de la rejilla.

### 📄 NOTA

- Antes de bajar la rejilla, confirme que no haya ninguna persona u obstáculo en las inmediaciones.
- Puede caer polvo cuando baje la rejilla. Tenga cuidado.
- Después de bajar la rejilla, asegúrese de no colocar objetos sobre ella y de que no se suban niños a ella.

## 📄 NOTA

- El periodo de limpieza puede variar en función del uso y de las condiciones medioambientales, así que si utiliza la unidad interior en un área con mucho polvo limpie el filtro de aire todas las semanas.
- Limpie el exterior de la unidad interior cuando limpie los filtros.

## Limpieza del filtro de aire

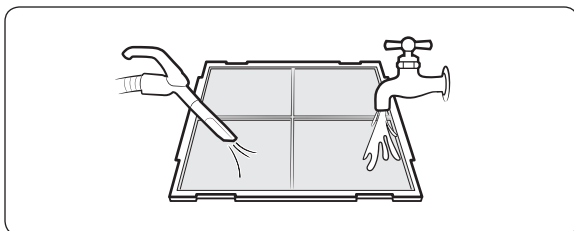

Limpie el filtro de aire con un aspirador o un cepillo suave. Si hay demasiado polvo, póngalo bajo el grifo y séquelo en un área bien ventilada.

## ⚠ PRECAUCIÓN

- No frote el filtro de aire con un cepillo ni otros utensilios de limpieza. Esto podría dañar el filtro.

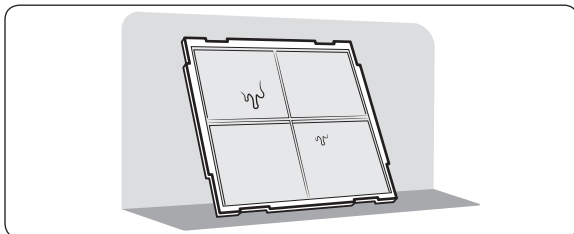

Dejar más de 12 horas a la sombra para que se seque totalmente.

## 📄 NOTA

- Limpie el filtro de aire una vez cada dos semanas (con un uso diario de 8 horas).

# Limpeza y mantenimiento

## Reinstalación del filtro de aire

### NOTA

- Vuelva a instalar el filtro en orden inverso al de extracción.

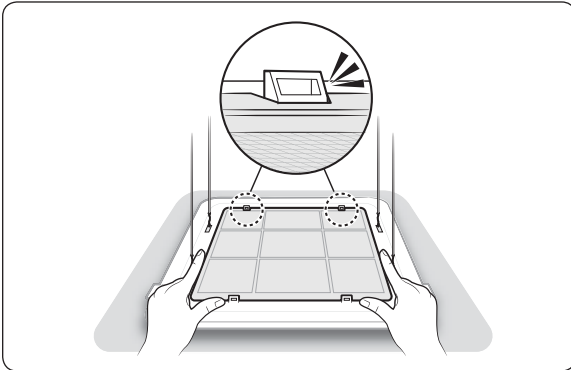

### NOTA

- Después de volver a conectar el filtro de polvo, pulse el botón [Subir rejilla] del mando a distancia dedicado a la rejilla de elevación automática para cerrar la rejilla.
- Si el ángulo de la pala del flujo de aire ha cambiado durante la extracción o reinstalación, apague y vuelva a encender el interruptor de alimentación auxiliar.

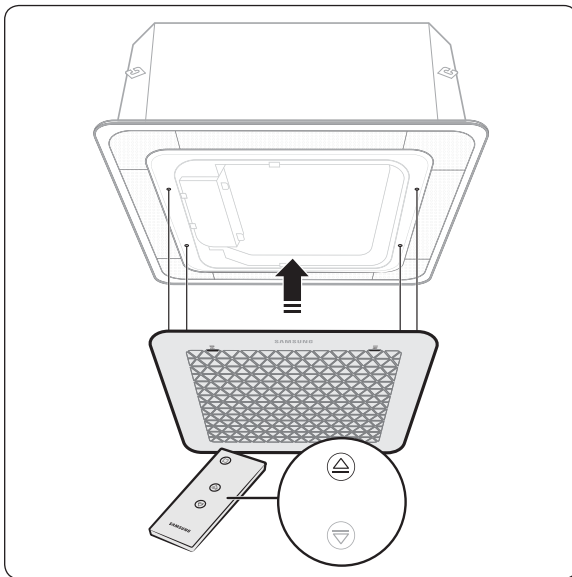

## Restablecimiento del filtro

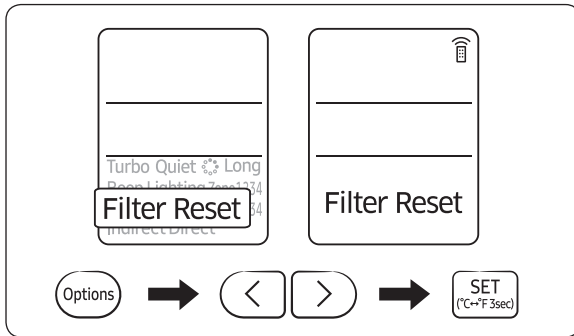
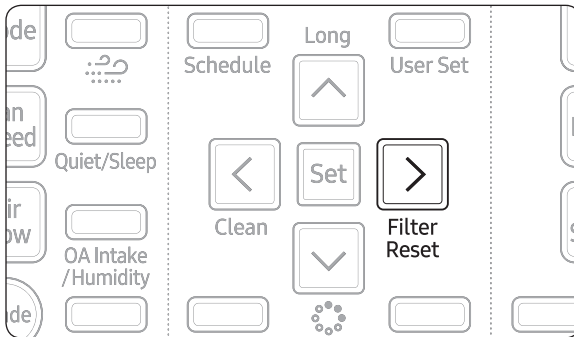

Tras limpiar y montar de nuevo el filtro de aire, asegúrese de restablecer el recordatorio de limpieza del filtro como sigue:

- Unidad interior con mando a distancia alámbrico: Pulse el botón **Filter Reset**.
- Unidad interior con mando a distancia inalámbrico: Pulse el botón **Options** → < o > → (**Filter Reset**) Parpadeo → pulse el botón **SET**.

### NOTA

- El indicador de restablecimiento de filtro parpadea cuando se debe limpiar el filtro de aire.
- Aunque el indicador de limpieza del filtro (📊) no se ilumine, asegúrese de pulsar el botón "**Filter Reset**" después de limpiar el filtro de aire.
- Si se modifica el ángulo del deflector del flujo de aire al abrir la rejilla delantera para realizar la instalación de la unidad interior o llevar a cabo tareas de mantenimiento en ella, asegúrese de desactivar y activar de nuevo el interruptor auxiliar antes de volver a poner en marcha dicha unidad. De lo contrario, el ángulo del deflector del flujo de aire puede quedarse en una posición que no permita que los deflectores se cierren al apagar la unidad interior.

## Especificaciones técnicas

Modelo	Peso neto	Dimensiones netas (an. x prof. x alt.)
PC4NUXMAN	8,0 Kg	950 x 950 x 48



## ¿TIENE PREGUNTAS O COMENTARIOS?

PAÍS	LLAME AL	O VISÍTENOS EN
UK	0333 000 0333	<a href="http://www.samsung.com/uk/support">www.samsung.com/uk/support</a>
IRELAND (EIRE)	0818 717100	<a href="http://www.samsung.com/ie/support">www.samsung.com/ie/support</a>
GERMANY	06196 77 555 77	<a href="http://www.samsung.com/de/support">www.samsung.com/de/support</a>
FRANCE	01 48 63 00 00	<a href="http://www.samsung.com/fr/support">www.samsung.com/fr/support</a>
SPAIN	91 175 00 15	<a href="http://www.samsung.com/es/support">www.samsung.com/es/support</a>
PORTUGAL	808 207 267	<a href="http://www.samsung.com/pt/support">www.samsung.com/pt/support</a>
LUXEMBURG	261 03 710	<a href="http://www.samsung.com/be_fr/support">www.samsung.com/be_fr/support</a>
NETHERLANDS	088 90 90 100	<a href="http://www.samsung.com/nl/support">www.samsung.com/nl/support</a>
BELGIUM	02-201-24-18	<a href="http://www.samsung.com/be/support">www.samsung.com/be/support</a> (Dutch) <a href="http://www.samsung.com/be_fr/support">www.samsung.com/be_fr/support</a> (French)
NORWAY	21629099	<a href="http://www.samsung.com/no/support">www.samsung.com/no/support</a>
DENMARK	707 019 70	<a href="http://www.samsung.com/dk/support">www.samsung.com/dk/support</a>
FINLAND	030-6227 515	<a href="http://www.samsung.com/fi/support">www.samsung.com/fi/support</a>
SWEDEN	0771 726 786	<a href="http://www.samsung.com/se/support">www.samsung.com/se/support</a>
AUSTRIA	0800 72 67 864 (0800-SAMSUNG)	<a href="http://www.samsung.com/at/support">www.samsung.com/at/support</a>
SWITZERLAND	0800 726 786	<a href="http://www.samsung.com/ch/support">www.samsung.com/ch/support</a> (German) <a href="http://www.samsung.com/ch_fr/support">www.samsung.com/ch_fr/support</a> (French)
HUNGARY	0680SAMSUNG (0680-726-7864)	<a href="http://www.samsung.com/hu/support">www.samsung.com/hu/support</a>
CZECH	800 - SAMSUNG (800-726786)	<a href="http://www.samsung.com/cz/support">www.samsung.com/cz/support</a>
SLOVAKIA	0800 - SAMSUNG (0800-726 786)	<a href="http://www.samsung.com/sk/support">www.samsung.com/sk/support</a>
CROATIA	072 726 786	<a href="http://www.samsung.com/hr/support">www.samsung.com/hr/support</a>
BOSNIA	055 233 999	<a href="http://www.samsung.com/ba/support">www.samsung.com/ba/support</a>
North Macedonia	023 207 777	<a href="http://www.samsung.com/mk/support">www.samsung.com/mk/support</a>
MONTENEGRO	020 405 888	<a href="http://www.samsung.com/support">www.samsung.com/support</a>
SLOVENIA	080 697 267 (brezplačna številka)	<a href="http://www.samsung.com/si/support">www.samsung.com/si/support</a>
SERBIA	011 321 6899	<a href="http://www.samsung.com/rs/support">www.samsung.com/rs/support</a>
KOSOVO	0800 10 10 1	<a href="http://www.samsung.com/support">www.samsung.com/support</a>
ALBANIA	045 620 202	<a href="http://www.samsung.com/al/support">www.samsung.com/al/support</a>
BULGARIA	*3000 Цена на един зрагски разговор 0800 111 31 Безплатен за Всички оператори	<a href="http://www.samsung.com/bg/support">www.samsung.com/bg/support</a>
ROMANIA	*8000 (apel in retea) 08008-726-78-64 (08008-SAMSUNG) Apel GRATUIT Atenție: Dacă efectuați apelul din rețeaua Digi (RCS/RDS), vă rugăm să ne contactați formând numărul Telverde fără ultimele două cifre, astfel: 0800872678.	<a href="http://www.samsung.com/ro/support">www.samsung.com/ro/support</a>
ITALIA	800-SAMSUNG (800.7267864)	<a href="http://www.samsung.com/it/support">www.samsung.com/it/support</a>
CYPRUS	8009 4000 only from landline, toll free	<a href="http://www.samsung.com/gr/support">www.samsung.com/gr/support</a>
GREECE	80111-SAMSUNG (80111 726 7864) only from land line (+30) 210 6897691 from mobile and land line	
POLAND	801-172-678* lub +48 22 607-93-33* * (optata według taryfy operatora)	<a href="http://www.samsung.com/pl/support/">http://www.samsung.com/pl/support/</a>
LITHUANIA	8-800-7777	<a href="http://www.samsung.com/lt/support">www.samsung.com/lt/support</a>
LATVIA	8000-7267	<a href="http://www.samsung.com/lv/support">www.samsung.com/lv/support</a>
ESTONIA	800-7267	<a href="http://www.samsung.com/ee/support">www.samsung.com/ee/support</a>

Samsung, PO Box 12987, Blackrock, Co. Dublin. Ireland  
or Blackbushe Business Park, Yateley, GU46 6GG. UK

