

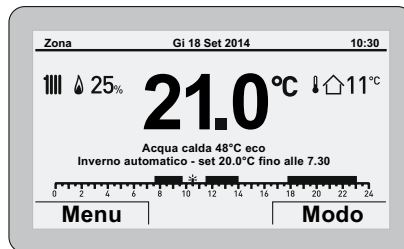

Comando Remoto
Remote Control - Control Remoto

SIME HOME PLUS

MANUALE PER L'INSTALLAZIONE E L'USO
INSTALLATION AND USE MANUAL - MANUAL DE INSTALACIÓN Y USO



IT

EN

ES

Fonderie SIME S.p.A.

6318190 - 10/2014 - R0

GAMA

MODELO	CÓDIGO
Sime HOME PLUS PLUS	8092281

DECLARACIÓN CE DE CONFORMIDAD

Con arreglo a la Directiva de “Baja Tensión” 2006/95/CE y a la Directiva de “Compatibilidad Electromagnética” 2004/108/CE, el fabricante Fonderie SIME S.p.A., con domicilio en via Garbo 27, 37045 Legnago (VR), **DECLARA QUE** el Control Remoto modelo **Sime HOME PLUS** es conforme a dichas Directivas Comunitarias.

*El Director Técnico
(Franco Macchi)*



SÍMBOLOS

PELIGRO

Para indicar acciones que, de no efectuarse correctamente, pueden provocar accidentes de origen genérico o pueden generar fallos de funcionamiento o daños materiales en el aparato; así pues, requieren un especial cuidado y una debida preparación.

PELIGRO

Para indicar acciones que, de no efectuarse correctamente, pueden provocar accidentes de origen eléctrico; así pues, requieren un especial cuidado y una debida preparación.

SE PROHÍBE

Para indicar acciones que NO SE DEBEN llevar a cabo.

ADVERTENCIA

Para indicar una información especialmente útil e importante.

ÍNDICE

1	ADVERTENCIAS Y NORMAS DE SEGURIDAD	56
1.1	Advertencias	56
1.2	Prohibiciones	56
2	INSTALACIÓN	57
2.1	Recepción del producto	57
2.2	Dimensiones y peso	57
2.3	Temperaturas	57
2.4	Montaje mural	58
3	DESCRIPCIÓN	60
3.1	Características	60
3.2	Encoder multifunción	60
3.3	Interfaz de usuario	61
4	USO	62
4.1	Puesta en servicio	62
4.2	Ajustes mediante la tecla MENÚ	62
4.2.1	Menú AJUSTE GENERAL	62
4.2.2	Menú INFORMACIÓN	65
4.2.3	Menú TÉCNICO	66
4.2.4	Esquema en árbol de la navegación con la tecla MENÚ	70
4.2.5	Detalles técnicos	72
4.3	Ajustes mediante la tecla MODO	73
4.3.1	Programación horaria	74
4.3.2	Función vacaciones	75
4.3.3	Indicación de fallo	76
4.3.4	Ajustes rápidos	77
4.4	Navegación con la tecla MODO	78

1 ADVERTENCIAS Y NORMAS DE SEGURIDAD

1.1 Advertencias



ADVERTENCIAS

- Lea detenidamente este manual antes de instalar el aparato.
- El aparato forma parte integrante de la instalación gestionada. Consulte también la documentación de la caldera controlada.
- La instalación deberá ser realizada únicamente por personal profesional cualificado.
- Para garantizar una medición correcta de la temperatura ambiente media, sitúe el Control Remoto en lugares no expuestos a la luz del sol ni a constantes corrientes de aire.
- El fabricante no se responsabiliza de posibles daños ocasionados a personas, animales o cosas a causa de una instalación o uso incorrectos o indebidos del Control Remoto.

1.2 Prohibiciones



SE PROHÍBE

- Instalar el Control Remoto cerca de aparatos que emitan radiaciones electromagnéticas.
- El uso del Control Remoto por parte de niños y personas discapacitadas sin asistencia.

2 INSTALACIÓN

2.1 Recepción del producto

El Control Remoto **Sime HOME PLUS** se entrega en un único bulto protegido por un embalaje de cartón.

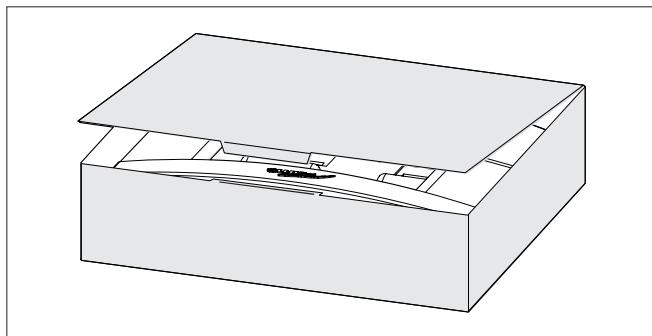

El paquete contiene, además del Control Remoto Sime HOME PLUS:

- Manual de instalación y uso
- Tacos de expansión.



SE PROHÍBE

Liberar al medio ambiente y dejar al alcance de los niños el material del embalaje, ya que puede constituir una fuente de peligro potencial. Así pues, deberá eliminarse de acuerdo con las disposiciones de la legislación vigente.

2.2 Dimensiones y peso

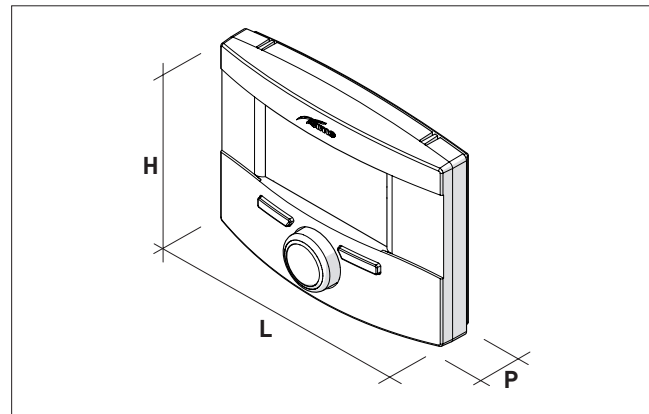

Descripción	Sime Home
L (mm)	130
H (mm)	95
P (mm)	35
Peso (g)	130

2.3 Temperaturas

Funcionamiento: 0 ÷ 50°C

Almacenamiento: -10 ÷ +60°C

2.4 Montaje mural

Después de desembalar el Control Remoto **Sime HOME PLUS**:

- Presione sobre la lengüeta de fijación (1) con un destornillador para desenganchar la base (2) de la interfaz de usuario (3), asegurándose de no introducir la herramienta hasta el interior

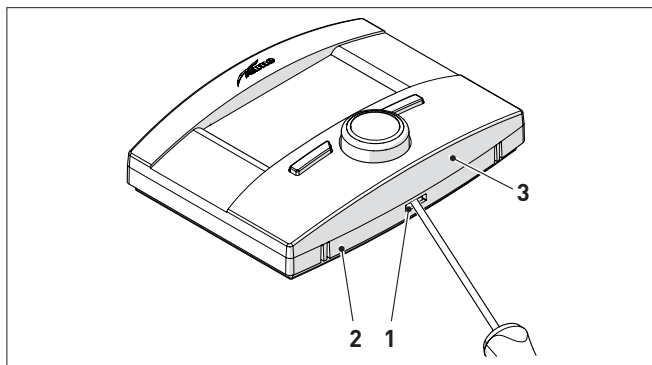

- Separe las 2 partes

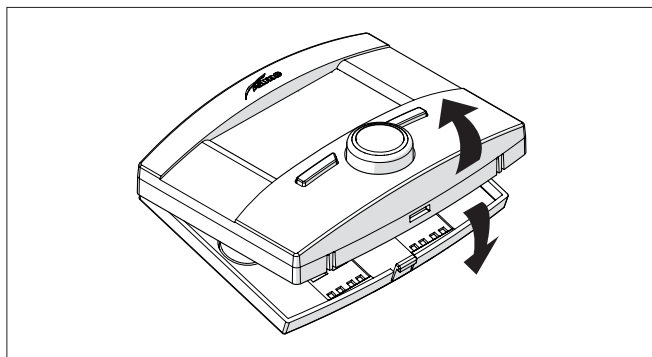

- Tienda el cable de comunicación Bus (4), OpenTherm, entre la caldera y el Control Remoto
- Conéctelo a la caldera y a los bornes (5) (Cable: 2 x 0,75 mm² sin polarizar; Longitud máx: 50 m)
- Prepare los cables de comunicación para una posible conexión a los bornes (6) de un combinador telefónico para la gestión remota

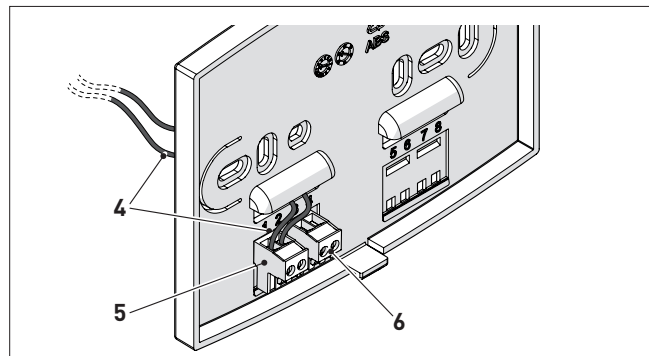

- Fije la base (2) a la pared con los tornillos (7) y los tacos (8), incluidos con el Control Remoto

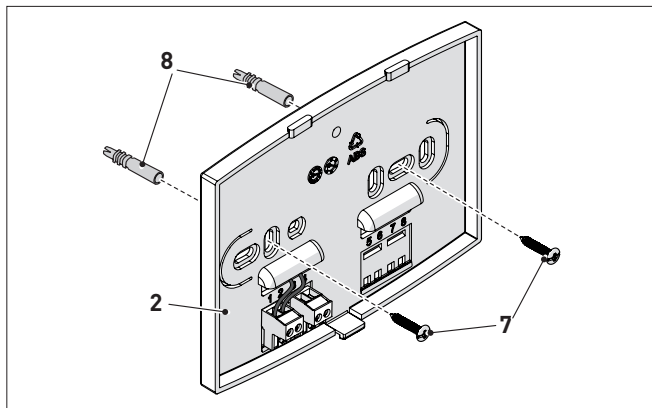

- Vuelva a montar la interfaz de usuario (3) en la base (2), en-ganchándolas correctamente con la lengüeta (1)

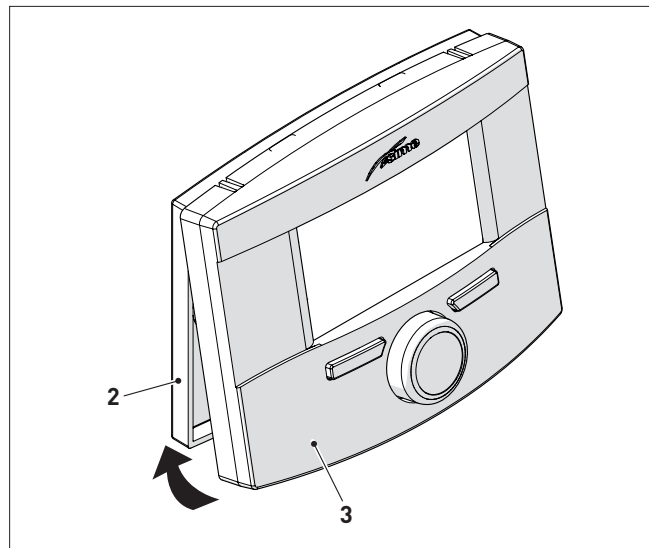

ADVERTENCIA

Asegúrese de que no quede cable sobrante entre la base (2) y la interfaz de usuario (3).

3 DESCRIPCIÓN

3.1 Características

El Control Remoto **Sime HOME PLUS** es un complemento para instalaciones funcional y elegante, estudiado para un uso fácil e intuitivo gracias a su amplia pantalla retroiluminada de matriz de puntos, que muestra todas las acciones que se pueden realizar.

La conexión y la comunicación con la pantalla se realizan mediante bus de dos hilos sin polarizar y protocolo Open Therm estándar.

Estas son las principales características del Control Remoto **Sime HOME PLUS**:

- Selección del modo de funcionamiento (Verano/Invierno/Off)
- Regulación de las temperaturas de calefacción y ACS
- Programación semanal de la calefacción e agua sanitaria
- Regulación climática (cuando la sonda externa instalada)
- Gestión de los parámetros de la caldera
- Gestión de la instalación solar
- Gestión de la función antilegionela
- Ajuste de la temperatura antihielo
- Posibilidad de programar 4 franjas horarias tanto para la calefacción como para el agua caliente sanitaria
- Posibilidad de gestionar el programa de vacaciones
- Visualización continua de la fecha y hora actuales
- Visualización continua de la temperatura ambiente
- Visualización de los parámetros de funcionamiento de la instalación

- Visualización del histórico de las alarmas y gestión de las que estén activas.
- Dos bornes disponibles para un posible contacto destinado a conectar un combinador telefónico que permite la gestión remota

NOTA

Si se produce un corte de corriente, se mantienen memorizados todos los ajustes salvo la fecha y la hora, que permanecen unas 24 horas.

3.2 Encoder multifunción

El encoder, retroiluminado, puede utilizarse de las siguientes maneras.

Girándolo, lo cual permite:

- desplazar los menús, los submenús y las líneas de las pantallas
- modificar los datos o valores en las áreas modificables

Pulsándolo, lo cual permite:

- confirmar las selecciones realizadas
- confirmar las modificaciones introducidas.

3.3 Interfaz de usuario

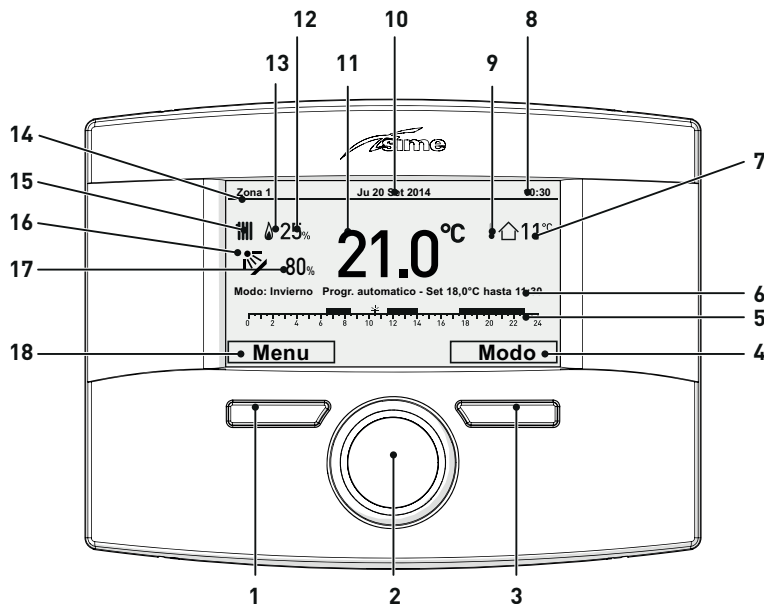

- | | | | |
|---|--|----|---|
| 1 | Tecla (A) | 10 | Fecha |
| 2 | Encoder multifunción | 11 | Temperatura ambiente registrada |
| 3 | Tecla (B) | 12 | Porcentaje de modulación |
| 4 | Acción que se realiza al pulsar la tecla (B) | 13 | Presencia de llama |
| 5 | Franjas horarias programadas | 14 | Zona controlada |
| 6 | Descripción de los ajustes actuales | 15 | Demanda de calefacción (rad) o agua sanitaria (grifo) |
| 7 | Temperatura exterior registrada | 16 | Instalación solar presente y activa |
| 8 | Hora | 17 | Porcentaje de producción solar |
| 9 | Presencia de sonda externa (SE) | 18 | Acción que se realiza al pulsar la tecla (A) |

4 USO

4.1 Puesta en servicio

Una vez terminada la instalación del Control Remoto Sime HOME PLUS, siga estos pasos:

- Ponga el interruptor general de la instalación en ON (encendido)
- Seleccione el modo "Stand-by" en el cuadro de mandos de la caldera

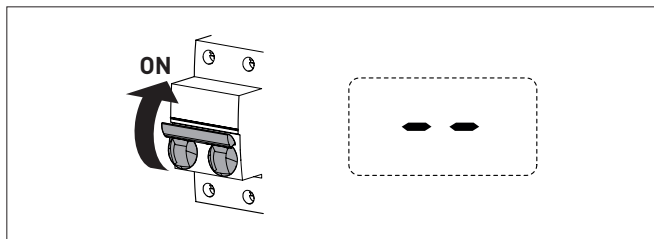

- La pantalla del Control Remoto Sime HOME PLUS mostrará la "pantalla principal".

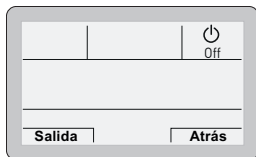

- Pulse la tecla **Salida** para ver la "pantalla principal" de la modalidad de funcionamiento "OFF".

4.2 Ajustes mediante la tecla MENÚ

4.2.1 Menú AJUSTE GENERAL

En la "pantalla principal" del Control Remoto Sime HOME PLUS, siga estos pasos:

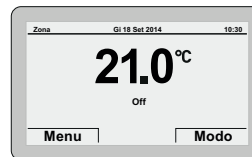

- Pulse la tecla **Menú** para entrar en la pantalla de selección de "Menú"

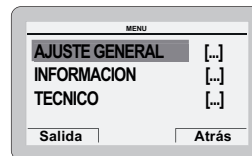

- Pulse el encoder **click** para confirmar el Menú resaltado y entrar en los submenús

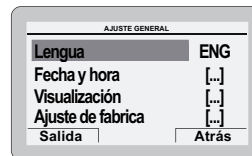

- Pulse el encoder  para confirmar el submenú resaltado y seleccionar el área modificable

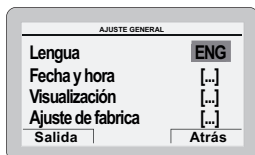

AJUSTE GENERAL	
Lengua	ENG
Fecha y hora	[...]
Visualización	[...]
Ajuste de fabrica	[...]
Salida	Atrás

- Gire el encoder  y modifique el “dato/valor”, en el campo habilitado (ej: de ING a ESP)

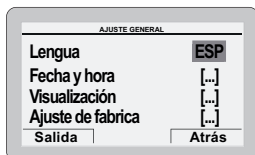

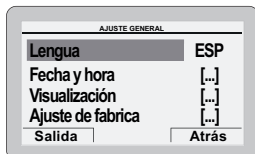

AJUSTE GENERAL	
Lengua	ESP
Fecha y hora	[...]
Visualización	[...]
Ajuste de fabrica	[...]
Salida	Atrás

- Pulse el encoder  para confirmar la modificación y volver a los submenús



AJUSTE GENERAL	
Lengua	ESP
Fecha y hora	[...]
Visualización	[...]
Ajuste de fabrica	[...]
Salida	Atrás

NOTA:

- pulsando la tecla  se retrocede un paso
- pulsando la tecla  se vuelve a la “pantalla principal”.

- Gire el encoder  para seleccionar otro menú deseado (ej. Fecha y hora)

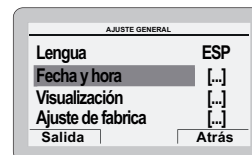

AJUSTE GENERAL	
Lengua	ESP
Fecha y hora	[...]
Visualización	[...]
Ajuste de fabrica	[...]
Salida	Atrás

- Pulse el encoder  para confirmar el submenú resaltado y entrar en el área modificable

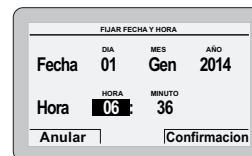

FIJAR FECHA Y HORA			
	DIA	MES	AÑO
Fecha	01	Gen	2014
	HORA	MINUTO	
Hora	06	36	
Anular	Confirmacion		

- El primer “dato/valor” modificable aparece resaltado (ej. 06).

- Gire el encoder  para modificar el “dato/valor” (ej. de 06 a 12)

- Pulse el encoder  para confirmar la modificación y seleccione el “dato/valor” siguiente, que aparecerá resaltado (ej. 36)

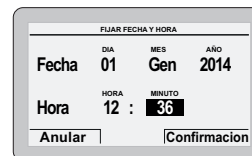

FIJAR FECHA Y HORA			
	DIA	MES	AÑO
Fecha	01	Gen	2014
	HORA	MINUTO	
Hora	12	36	
Anular	Confirmacion		

- Gire el encoder  para modificar el “dato/valor” (ej. de 36 a 50)



- Pulse el encoder  para confirmar la modificación y seleccione el “dato/valor” siguiente, que aparecerá resaltado (ej. 01)
- Continúe de esta manera hasta realizar todas las modificaciones necesarias
- Una vez concluidas las modificaciones, pulse la tecla **Confirmación** para volver al submenú de partida (Fecha y hora).

NOTA: La modalidad operativa es CÍCLICA (en “carrusel”), por lo que SE AVANZA SIEMPRE, incluso en caso de error.

- Gire el encoder  para seleccionar otro “Menú” deseado (ej. Visualización).

El “Menú visualización” permite ajustar:

- contraste de la pantalla
- duración de la retroiluminación de la pantalla
- retroiluminación del encoder

El procedimiento es el mismo que se ha descrito hasta ahora.

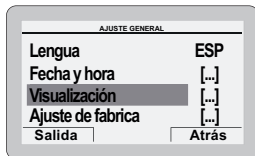

ADVERTENCIA

“Submenú Ajuste de fábrica”

SE recomienda entrar en este submenú **SOLO** si se desea restablecer el “Ajuste de fábrica”, eliminando todos los ajustes realizados a nivel de usuario.

En caso contrario pulse las teclas **Salida** o **Atrás**.

Si se desea continuar:

- Pulse el encoder  para entrar en el área modificable. Aparecerá la pantalla que ofrece las siguientes posibilidades:

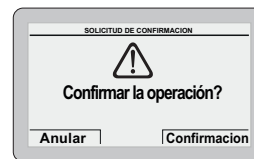



- Pulse la tecla **Anular** para volver al “Menú” seleccionado previamente (Ajuste de fábrica)
- Pulse la tecla **Confirmación** para restablecer el “Ajuste de fábrica” y, al cabo de unos segundos, volver a la “pantalla principal”

4.2.2 Menú INFORMACIÓN

El Menú INFORMACIÓN es de solo consulta, NO se pueden modificar los datos.

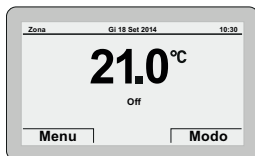
En la “pantalla principal”



- Pulse la tecla **Menú** para entrar en la pantalla de selección de “Menú”
- Gire el encoder  para seleccionar el menú “INFORMACIÓN”

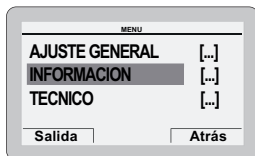

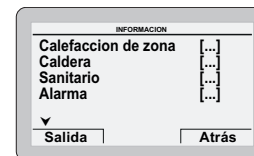

Pulse el encoder  para confirmar “INFORMACIÓN” y entrar en los submenús



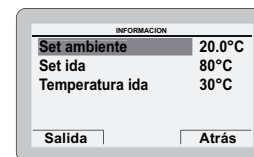

Gire el encoder  para seleccionar el submenú deseado

- Pulse el encoder  para confirmar el submenú seleccionado y entrar en el área de consulta de los datos correspondientes

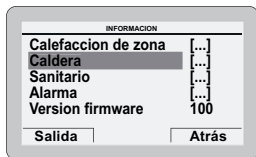

- Pulse la tecla **Atrás** para volver a los submenús
- Gire el encoder  para seleccionar otro submenú deseado



- Pulse el encoder  para confirmar el submenú seleccionado y entrar en el área de consulta de los datos correspondientes
- Continúe de esta manera hasta realizar todas las consultas necesarias
- Pulse la tecla **Salida** para volver a la “**pantalla principal**”.

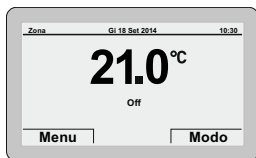

4.2.3 Menú TÉCNICO

Se recomienda que el Menú TÉCNICO sea utilizado únicamente por personal profesional cualificado, ya que permite modificar los datos característicos de la instalación gestionada. En lo que se refiere al submenú “**Parámetros caldera**”, es necesario introducir el CÓDIGO (o contraseña) “**1 2 3 4 5**”.

En la “**pantalla principal**”

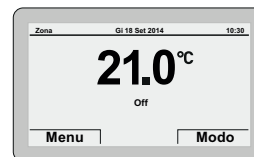

- Pulse la tecla **Menú** para entrar en la pantalla de selección de “**Menú**”
- Gire el encoder  para seleccionar el menú “**TÉCNICO**”

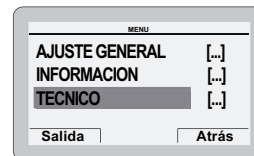

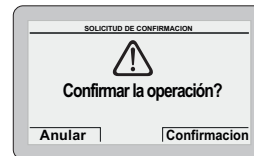

- Pulse el encoder  para entrar en el área modificable. Aparecerá la pantalla que ofrece las siguientes posibilidades:

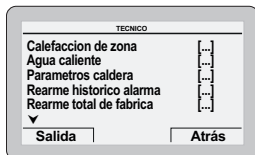

- Pulse la tecla **Anular** para volver al menú “TÉCNICO”
- Pulse la tecla **Confirmación** para entrar en los submenús





- Gire el encoder  para seleccionar el submenú deseado
- Pulse el encoder  para confirmar el submenú seleccionado y entrar en el área de los parámetros modificables.

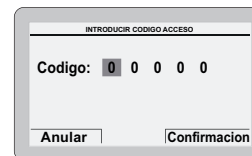

ADVERTENCIA

Cuando se selecciona el submenú “**parámetros caldera**”, al confirmar pulsando el encoder  aparece la siguiente pantalla:



- Gire el encoder  para cambiar el primer dígito de 0 a 1
- Pulse el encoder  para confirmar la modificación y seleccionar el dígito siguiente
- Continúe de esta manera hasta completar el CÓDIGO (o contraseña) “**1 2 3 4 5**”

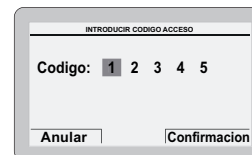

- O pulse la tecla **Confirmación** para entrar en el área “**Ajuste parámetros**” de la caldera

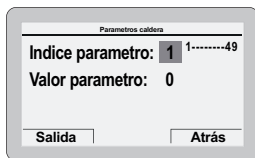

donde “**Índice parámetro**” se refiere a la tabla de parámetros que figura en el manual de la caldera instalada (ej. 1=tS 0.1 o bien 1=PAR 01).

- Gire el encoder para desplazar la lista de parámetros y comprobar sus valores
- Si se debe modificar el valor del parámetro seleccionado:
- Pulse el encoder para entrar en el área de modificación del valor

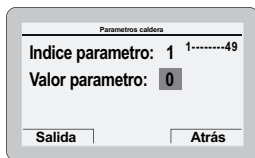

- Gire el encoder para definir el nuevo valor
- Pulse el encoder para confirmar la modificación y proseguir con otro parámetro.

- Al finalizar las consultas/modificaciones, pulse la tecla **Salida** para volver a la “**pantalla principal**”.

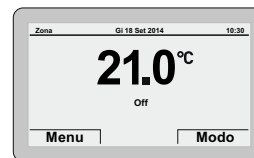

Menú CENTRO DE ASISTENCIA



ADVERTENCIA

Conviene introducir los datos de contacto del CENTRO DE ASISTENCIA, que posteriormente se podrán consultar en el “**Menú Visualización**” y que se sugieren al usuario cuando se produce un fallo grave de la caldera.

Para introducir los datos de contacto del CENTRO DE ASISTENCIA:

- siga el procedimiento que se describe en el apartado 4.2.3 de la página 66 hasta la sección “entrar en los submenús”.

- Gire el encoder para seleccionar el submenú “**Centro Asistencia**”.

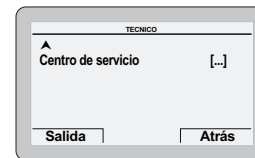
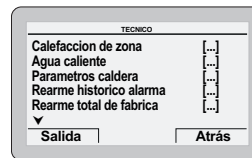

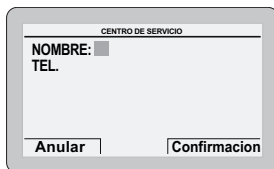

- Pulse el encoder  para confirmar.

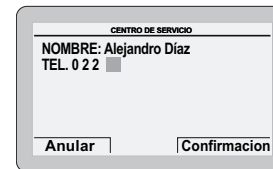

- Prosiga de esta manera hasta completar el nombre.
- Pulse la tecla **Confirmación** para introducir el número de teléfono. Siga los mismos pasos que se indican para el nombre.



- Gire el encoder  para seleccionar la primera letra del nombre.
- Pulse el encoder  para confirmar y pasar a la letra siguiente.

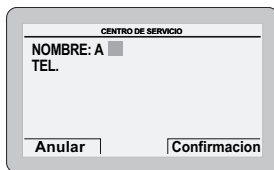

- Al finalizar, pulse la tecla **Confirmación** para volver a los submenús. Pulse **Salida** para volver a la **“pantalla principal”**.

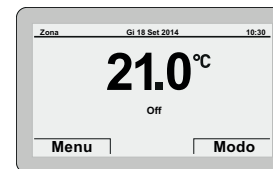

4.2.4 Esquema en árbol de la navegación con la tecla **MENÚ**

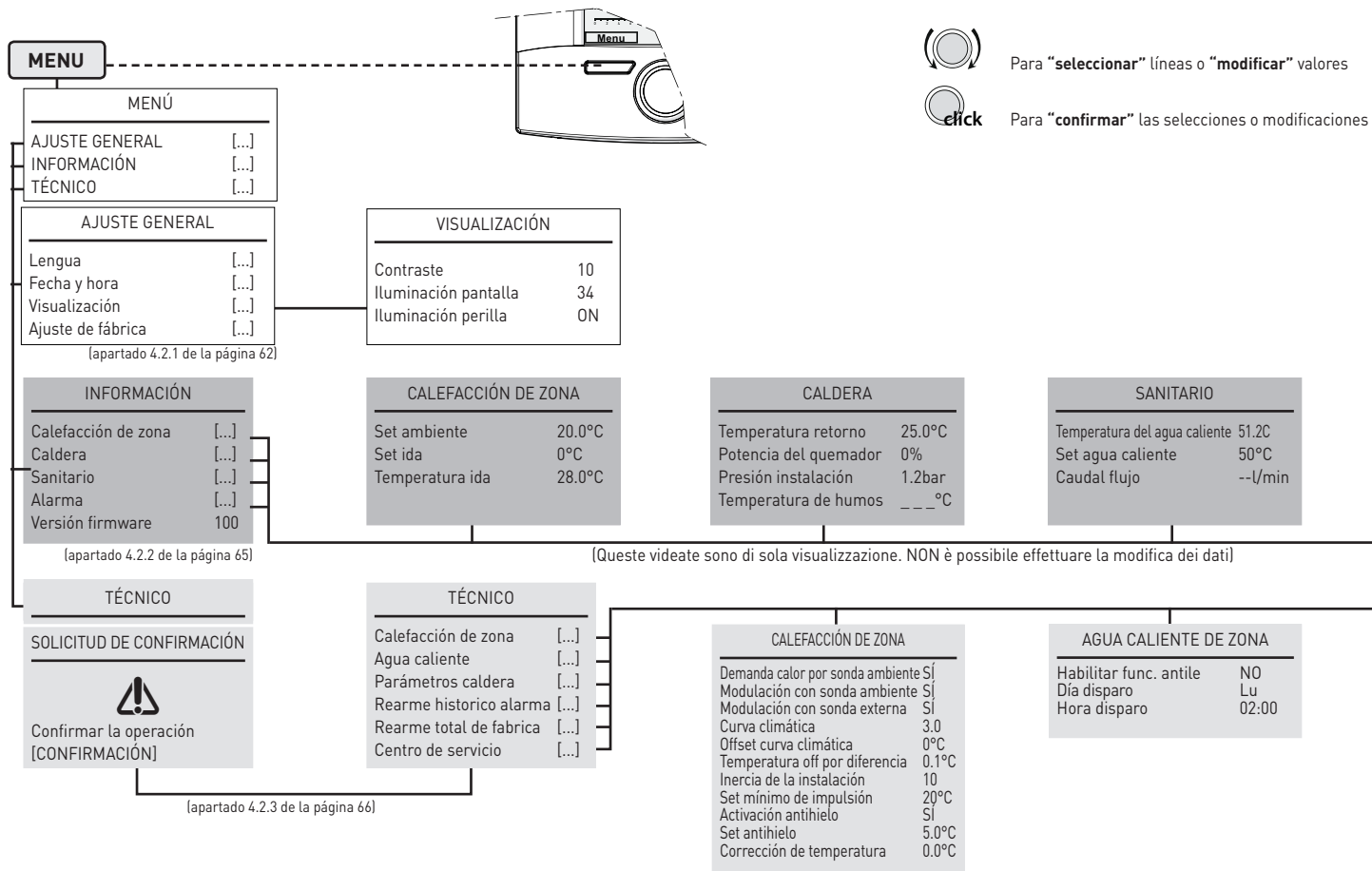

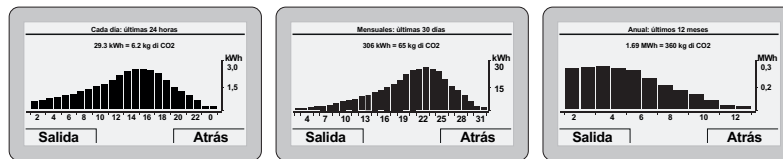

ENERGÍA ACUMULADA

Diaria	[...]
Mensual	[...]
Anual	[...]

SOLAR TÉRMICA

Temp. colector 1	__ °C
Temp. acumulador 1	__ °C
Temp. colector 2	__ °C
Temp. acumulador 2	__ °C
Bomba solar	__ %
Potencia instantánea	__ kW
Energía acumulada	[...]

HISTÓRICO DE ALARMAS

Índice histórico: **1** 1-----5
< último

Código alarma: 5
 5 - Anomalía técnica

CENTRO DE SERVICIO

Nombre: xxxxxxxxxx
 Tel.: yyyyyyyyyy

PARÁMETROS CALDERA

INTRODUCIR CÓDIGO ACCESO

Código: **0** 0 0 0 0
 [CONFIRMACIÓN]

PARÁMETROS CALDERA

Índice parámetro 1...49
 Valor parámetro __

SOLICITUD DE CONFIRMACIÓN

Confirmar la operación

[apartado 4.2.3 de la página 66]

REARME HISTORICO ALARMA

SOLICITUD DE CONFIRMACIÓN

Confirmar la operación

REARME TOTAL DE FABRICA

SOLICITUD DE CONFIRMACIÓN

Confirmar la operación

CENTRO DE SERVICIO

Nombre: xxxxxxxxxx
 Tel.: yyyyyyyyyy

4.2.5 Detalles técnicos

Demanda calor por sonda ambiente

Opción SÍ: la demanda de calor de la instalación de calefacción se produce solo si la temperatura ambiente está por debajo del set ambiente definido.

Opción NO: la demanda de calor de la instalación de calefacción es constante en las modalidades "Manual" y "AUTO DE TEMP. COMFORT". En las demás modalidades no hay demanda.

Modulación con sonda ambiente

Opción SÍ: la temperatura de impulsión se modula en función de la desviación entre la temperatura ambiente real, medida por la sonda interna del dispositivo, y el set ambiente definido

Opción NO: la temperatura de impulsión se mantendrá fija al valor máximo admitido durante todos los periodos de demanda (control por diferencia).

Modulación con sonda externa

Opción SÍ: la temperatura máxima de impulsión (y la modulada si está habilitada la modulación con sonda ambiente) se regula en función del valor de la temperatura exterior (si está instalada la sonda externa), teniendo en cuenta también los valores definidos para la Curva climática y el Offset correspondiente.

Curva climática

Pendiente de la curva climática seleccionada, que se utiliza para modular la temperatura de impulsión en función de la temperatura exterior. Los límites inferiores y superiores de las curvas dependen de los límites de impulsión de la caldera.

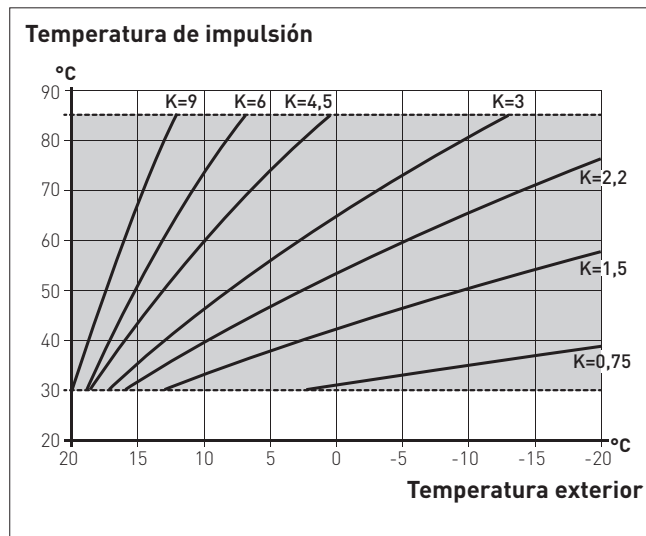

Offset curva climática

Es la desviación vertical de la curva climática, con la que se corrige la temperatura de impulsión calculada.

Temperatura off por diferencia

Es el valor que se debe sumar a la temperatura del set ambiente, por encima del cual el dispositivo desactiva la demanda, únicamente durante la regulación por diferencia (modulación con sonda ambiente deshabilitada, pero con uso de sonda ambiente habilitada).

Inercia de la instalación

Es un parámetro que regula la velocidad de reacción del algoritmo de regulación, a asociar a la inercia o al tamaño y tipo de edificio y de sistema de calefacción.

Set mínimo de impulsión

Es el límite inferior de la temperatura de impulsión calculada (útil en caso de instalaciones con bajos rendimientos a bajas temperaturas calculadas).

Activación antihielo

Opción SÍ: habilitación del programa de protección antihielo

Opción NO: la calefacción permanecerá apagada en las modalidades de funcionamiento OFF, VERANO y en los periodos de temperatura reducida en Modalidad AUTO si está deshabilitada la sonda ambiente.

Set antihielo

Es la temperatura ambiente (antihielo) por debajo de la cual el dispositivo activa una demanda de calefacción al set de impulsión mínimo. La demanda permanecerá activa hasta que la temperatura ambiente haya superado el valor "antihielo definido + 0,6°C".

Corrección de temperatura

Es el valor que se utiliza para corregir la medición de la temperatura ambiente por parte de la sonda interna del dispositivo.

Función antilegionela

Es la función que protege contra la proliferación de bacterias en el agua. Se pueden definir tres ajustes - Activación - Día - Horario.

4.3 Ajustes mediante la tecla MODO

En la "pantalla principal"

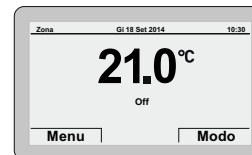

- Pulse la tecla **Modo** para entrar en la pantalla de selección del "Modo funcionamiento". Gire el encoder para seleccionar uno modo (ej. "Invierno")

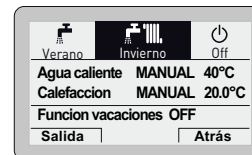



- Pulse el encoder **click** para confirmar el "Modo" resaltado y entrar en las "líneas"





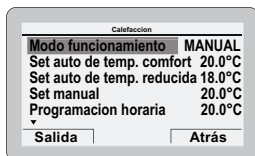

- Gire el encoder para seleccionar "Calefacción"

- Pulse el encoder  para confirmar “**Calefacción**” y entrar en las “**líneas**”

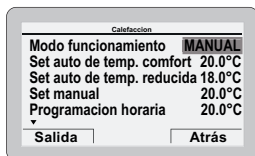

- Pulse el encoder  para confirmar la “**Línea**” resaltada y entrar en el área modificable



- Gire el encoder  para modificar el “**dato/valor**”, en el campo habilitado (ej. MAN - AUTO - OFF)
- Pulse el encoder  para confirmar la modificación que se haya realizado y volver a la línea “**Modo funcionamiento**”
- Gire el encoder  para seleccionar otra “**línea**” (ej. **Programación horaria**)

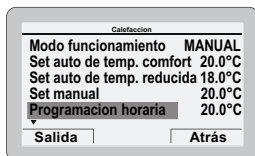



4.3.1 Programación horaria

El Control Remoto **Sime HOME PLUS** permite ajustar un máximo de cuatro franjas horarias diarias tanto para la función de agua sanitaria como para la función de calefacción que se describe más adelante.

Durante la franja horaria programada, la caldera funciona en modo de calefacción COMFORT y, fuera de la franja horaria programada, la caldera funciona en modo de calefacción con temperatura REDUCIDA,

- Pulse el encoder  para confirmar “**Programación horaria**” y entrar en el área modificable



- Gire el encoder  para seleccionar los “**Días sueltos**” o los “**Grupos de días**”
- Pulse el encoder  para confirmar la selección deseada y entrar en el primer “**horario ajustable**” [1]

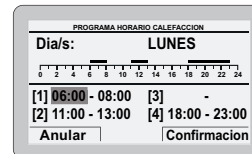

- Gire el encoder  para modificar el “**dato/valor**” de acuerdo con la hora deseada

- Pulse el encoder  para confirmar la modificación y pasar al “dato/valor” siguiente [2]



- Continúe de esta manera hasta realizar todas las modificaciones necesarias para cada día de la semana o para los grupos de días.

NOTA: La modalidad operativa es CÍCLICA (en “carrusel”), por lo que SE AVANZA SIEMPRE incluso en caso de error.



ADVERTENCIA

Si NO se desea utilizar una franja horaria, hay que definir con el mismo valor las horas de inicio y fin de esa franja [ej. [3] 14:00-14:00].



- Una vez concluidas las modificaciones, pulse la tecla **Confirmación** para volver a los “Días sueltos” o a los “Grupos de días”
- Pulse la tecla **Salida** para volver a la “pantalla principal”.



4.3.2 Función vacaciones

Esta función permite desactivar tanto la calefacción como la producción de agua sanitaria en el periodo de vacaciones “**definido y activado**”, durante el cual podrá estar activa la función antihielo (si está configurada).

Para configurar la función vacaciones, en la “pantalla principal”:

- Pulse la tecla **Modo**.
- Pulse el encoder  para confirmar un modo de funcionamiento, **Verano** o **Invierno**.
- Gire el encoder  para seleccionar “**Función vacaciones**”



- Pulse el encoder  para confirmar “**Función vacaciones**” y entrar en el área modificable



- Gire el encoder  para modificar el “dato/valor”, que aparecerá resaltado.

- Pulse el encoder para confirmar la modificación y pasar al “dato/valor” siguiente



- Gire el encoder para modificar el “dato/valor” de acuerdo con la fecha de inicio de las vacaciones
- Pulse el encoder para confirmar la modificación y pasar al “dato/valor” siguiente
- Continúe de esta manera hasta realizar todas las modificaciones necesarias

NOTA: La modalidad operativa es *CÍCLICA* (en “carrusel”), por lo que **SE AVANZA SIEMPRE** incluso en caso de error.

- Una vez concluidas las modificaciones, pulse la tecla **Confirmación** para volver a la opción “Función vacaciones”
- Pulse la tecla **Salida** para volver a la “pantalla principal”.



4.3.3 Indicación de fallo

Si se produce un fallo de funcionamiento, aparecerá la pantalla “Fallo en progreso” en lugar de la “pantalla principal”. Para los principales códigos de fallo se ofrecen también una breve descripción y sugerencias para el usuario, en función de la gravedad del fallo y de la frecuencia con la que se haya repetido.

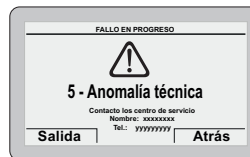

El tipo de fallo puede ser **transitorio** (temporal) o **de bloqueo**. Para restablecer las condiciones de funcionamiento normales:

- en el primer caso solo hay que eliminar la causa del fallo
- en el segundo caso hay que eliminar la causa del fallo y luego pulsar la tecla **Rearme**.

En caso de **falta de agua en la instalación** o **baja presión de agua en la instalación** se solicita que se llene la instalación y se pulse luego la tecla **Confirmación** en lugar de la **Rearme**.

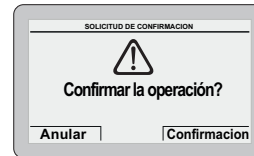

Código alarma	Fallo	Descripción del fallo
1	Seguridad humos	Disparo del termostato de humos o disparo del sensor del presostato de aire
2	Baja presión en la instalación	Baja presión de agua en la instalación
3	Alta presión en la instalación	Alta presión de agua en la instalación
6	Bloqueo quemador	No se detecta la llama
7	Sobre temperatura	Disparo del termostato de seguridad
		Disparo de la doble sonda CH
9	Falta circulación	No hay circulación de agua en la instalación
13	Sobre temperatura humos	Disparo de la sonda de humos
20	Sobre temperatura zona 1	Fallo de disparo del termostato de seguridad de la zona mix 1
22	Sobre temperatura zona 2	Fallo de disparo del termostato de seguridad de la zona mix 2
42	Fallo de los botones	Botones aplastados
Otros	Anomalía técnica	...

4.3.4 Ajustes rápidos

El usuario puede realizar los siguientes ajustes rápidos usando el encoder:

- modificar directamente el “**set agua caliente**” en modo VERANO
- modificar directamente el “**set temp ambiente**” en modo INVIERNO.

Para ambos casos, en la “**pantalla principal**”:

- Pulse el encoder  para consultar el valor de **set** definido



- Gire el encoder  para definir el nuevo “**valor de set**”
- Pulse la tecla **Confirmación** para concluir la modificación y volver a la “**pantalla principal**”.



IMPORTANTE PARA EL SET AMBIENTE

Los mensajes de la pantalla tienen los siguientes significados:

Manual temporal: el “**modo funcionamiento**” en calefacción está puesto en AUTO y el valor de set que indica la pantalla será válido hasta el siguiente cambio de franja horaria (set point automático)

Manual: el “**modo funcionamiento**” en calefacción está puesto en MAN y el valor de set que indica la pantalla será válido permanentemente.



Fonderie Sime S.p.A - Via Garbo, 27 - 37045 Legnago (Vr)
Tel. +39 0442 631111 - Fax +39 0442 631292 - www.sime.it

Fonderie SIME SpA si riserva di variare in qualunque momento e senza preavviso i propri prodotti
nell'intento di migliorarli senza pregiudicarne le caratteristiche essenziali.

Fonderie SIME SpA reserves the right to make changes at any time without prior notice in order to improve its products
without compromising the essential characteristics.

Fonderie SIME SpA se reserva la facultad de modificar sus productos en cualquier momento y sin previo aviso,
con el objetivo de mejorarlos sin perjudicar sus características básicas.

Η Fonderie SIME SpA διατηρεί το δικαίωμα να μεταβάλλει οποιαδήποτε στιγμή και χωρίς προειδοποίηση τα προϊόντα
της με σκοπό τη βελτίωση αυτών χωρίς να επηρεαστούν τα βασικά χαρακτηριστικά.