



El diseño simple de esta unidad representa la elección perfecta para proyectos de reforma, cuando el espacio disponible es limitado o cuando ni las paredes ni el techo pueden albergar la unidad.

CAPACIDAD

NIVEL DE PRESIÓN SONORA



0,8 HP < 2,5 HP

35dB(A)

UNIDADES EXTERIORES COMPATIBLES



SMMS-e baja carga de refrigerante & Mini SMMS-e

SMMS-u

SMMS-e

SHRM-e

CONTROLES LOCALES



RBC-AXU31-E



RBC-ASCU11-E
RBC-AMTU31-E
RBC-AMSU51-EN/ES

CARACTERÍSTICAS

Nombre del modelo	MML-	UP0071H-E	UP0091H-E	UP0121H-E	UP0151H-E	UP0181H-E	UP0241H-E	
Código de capacidad	HP	0.8	1	1.3	1.7	2	2.5	
Capacidad de refrigeración	kW	2,2	2,8	3,6	4,5	5,6	7,1	
Capacidad de calefacción	kW	2,5	3,2	4	5	6,3	8	
Alimentación		Monofásica 50Hz 220-240V / Monofásica 60Hz 220V (Se requiere una alimentación separada para las unidades interiores.)						
Características eléctricas	Corriente de funcionamiento	50 Hz	A	0,26	0,43	0,47	0,53	
		60 Hz	A	0,25	0,44	0,53	0,53	
	Consumo de energía	kW	0,056 / 0,044	0,092 / 0,069	0,102 / 0,076	0,102 / 0,076	0,102 / 0,076	
	Factor de potencia	%	94 / 96	93 / 95	94 / 97	94 / 97	94 / 97	
	Corriente de arranque	A	0,60	0,80	1,10	1,10	1,10	
Apariencia		Tonalidad sedosa (1Y8.5/0.5)						
Dimensiones exteriores (Alto x Ancho x Prof.)	mm	630 x 950 x 230						
Peso total	kg	37						
Intercambiador de calor		Tubo aleado						
Material de aislamiento térmico/acústico		Aislamiento no inflamable						
Unidad de ventilador	Ventilador	Centrífugo						
	Caudal de aire estándar (Alto/Medio/Bajo)	m³/h	480 / 420 / 360	900 / 780 / 650	1,080 / 930 / 780	1,080 / 930 / 780	1,080 / 930 / 780	
	Potencia del motor	W	45	70	70	70	70	
Nivel de presión sonora (Alto/Medio/Bajo)	dB(A)	39 / 37 / 35	45 / 41 / 38	49 / 44 / 39	49 / 44 / 39	49 / 44 / 39	49 / 44 / 39	
Nivel de potencia sonora (Alto)	dB(A)	54	60	64	64	64	64	
Filtro de aire		Filtro estándar (filtro simple)						
Control		Control remoto						
Tubería de conexión	Lado del gas	pulg.	3/8"	3/8"	3/8"	1/2"	1/2"	5/8"
	Lado del líquido	pulg.	1/4"	1/4"	1/4"	1/4"	1/4"	3/8"
	Puerto drenaje (Diámetro nominal)	mm	20 (Tubo de cloruro de polivinilo)					

ESQUEMÁTICOS

Unidad: mm

Todos los modelos

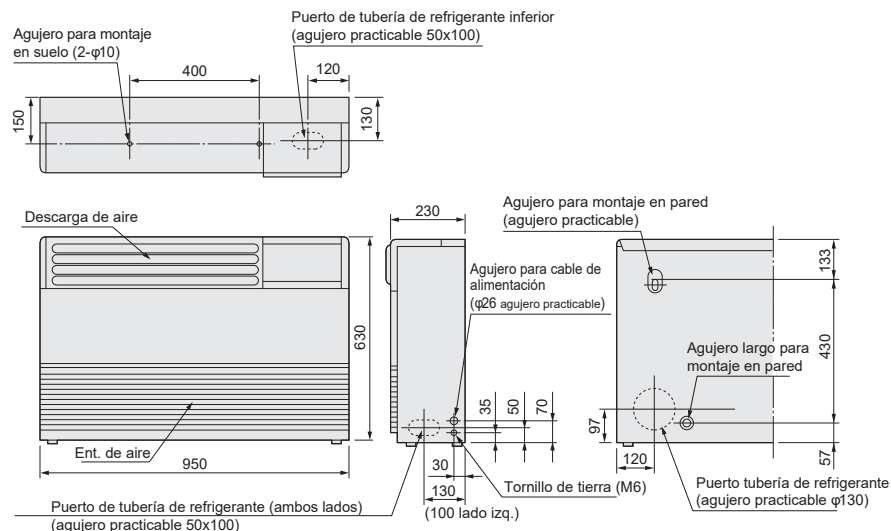

CONSOLA

NIVELES DE PRESIÓN SONORA

Unidad: dB(A)

MML-UP0071H-E, UP0094H-E

Vel. ventilador	H	M	L
Nivel de presión sonora (dB(A))	39	37	35

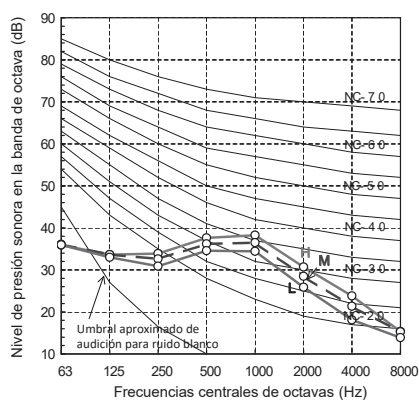

MML-UP0121H-E, UP0151H-E

Vel. ventilador	H	M	L
Nivel de presión sonora (dB(A))	45	41	38

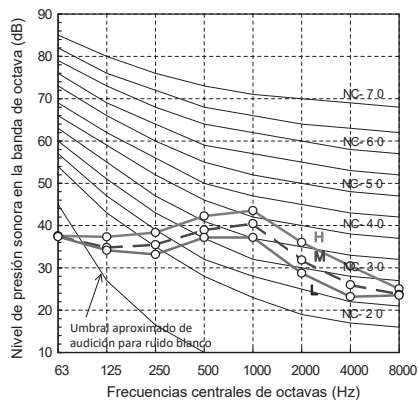

MML-UP0181H-E, UP0241H-E

Vel. ventilador	H	M	L
Nivel de presión sonora (dB(A))	49	44	39

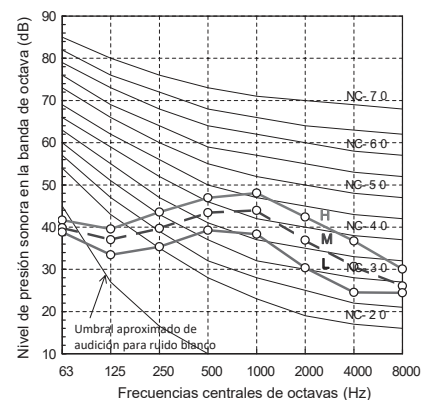

DIFFUSIÓN DE AIRE

Unidad: m/s

MML-UP0071H-E, UP0094H-E

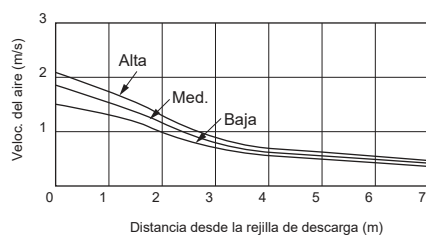

MML-UP0121H-E, UP0151H-E

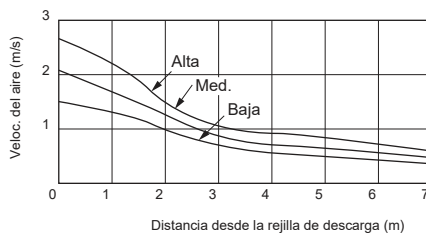

MML-UP0181H-E, UP0241H-E

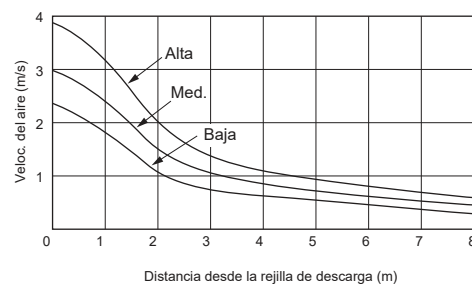

CONECTORES DE LA CONSOLA

CN32	CN60	CN61	CN70	CN73	CN80
Control de ventilación adicional del control remoto.	Salida de señal de estado de funcionamiento (refrigeración, calefacción, ventilador, desescarche, termostato on).	On/Off externo, salida de funcionamiento y salida de alarma.	Símbolo de advertencia en el control remoto basado en la señal de entrada. Ninguna unidad interior con termostato desactivado.	Desconexión forzada del termostato de la unidad interior en función de la señal de entrada.	Desconexión forzada del termostato de la unidad interior y bloqueo de la unidad interior en función de la señal de entrada.
.	.	.	-	-	.